

SECRETARIA MUNICIPAL  
D. Fis. n.º \_\_\_\_\_  
RUBRICA  
D. João Franco

GAMERS





1.  
TOP  
CADEIRA  
GAMER  
bright



### CADEIRA GAMER PEQUENA

A Cadeira Gamer da Bright combina estilo, conforto e resistência para elevar seu setup ou home office a outro nível. Com design ergonômico e estofamento de qualidade, ela garante horas de uso sem desconforto, seja nas partidas mais intensas ou no trabalho. Suporta até 120 kg e oferece ajustes práticos para você personalizar a posição ideal. Tudo isso com um visual moderno que transforma qualquer ambiente.

CÓD: 0601

CÓD: 0602

CÓD: 0605

CÓD: CD105

R\$ 450

- Material: ABS com tecido
- 3 níveis de altura
- Pistão a gás
- Braços de apoio com acolchoado
- Inclinação de amortecimento



### CADEIRA GAMER PRETA GRANDE

CÓD: CD360

R\$ 550

- Almofada para a lombar
- Conforto e tranquilidade
- Suporta até 150kg
- Inclinação de 15° graus

## TECLADOS MECÂNICOS



**.1.**  
**TOP**  
TECLADO  
GAMER  
bright

TECLADO MECÂNICO  
GAMER COMPACT

CÓD: GTC559 R\$ **130**

- Teclado Mecânico
- Função Anti-Ghosting em 29 teclas
- Teclas retroiluminadas (efeito arco-íris) - 8 opções
- Luz de led individual para cada tecla
- Conexão USB

## LANÇAMENTO

TECLADO MECÂNICO  
GAMER 60% VIRTUS

CÓD: GTC565 R\$ **85**

- Formato 60%
- Teclas Anti-Ghosting
- Switch Blue
- 61 Teclas Double Shot
- Conexão USB-A

TECLADO MECÂNICO  
GAMER

CÓD: GTC564 R\$ **125**

- 9 modos de iluminação arco-íris
- Plug USB
- Cabo de 150 cm
- Teclas RGB
- 26 teclas anti-ghosting
- Superfície de Alumínio



S/ ESTOQUE

TECLADO GAMER  
LUMINOSO

CÓD: 0464 R\$ **55**

- Conexão USB
- Iluminação LED
- Indicado para Gamers profissionais
- Padrão ABNT2
- Altamente resistente



## COMBOS

**.1.**  
**TOP**  
COMBOS  
bright



S/ ESTOQUE

COMBO GAMER V  
TECLADO E MOUSE

CÓD: 594 R\$ **125**

- Conexão USB
- Teclas retroiluminadas (3 cores)
- Conexão USB
- Luzes de Led (7 cores)
- Tecnologia óptica

## LANÇAMENTO

COMBO GAMER 5 EM 1  
LÚMEN PRETO

CÓD: CMB05 R\$ **100**

- Iluminação LED
- Mouse: 2400 DPI
- Teclado: Padrão ABNT 2
- Headset: Controle de Volume
- Visual Minimalista



## FONES TWS

**.1.**  
**TOP**  
FONES TWS  
bright



## FONE TWS GAMER PRO

CÓD: FN579 R\$ **110**

- Bluetooth 5.3
- Autonomia de até 7h
- Proteção IPX4
- Driver de 10 mm
- Sistema ANC Cancelamento de Ruídos





**.1.**  
**TOP**  
HEADSET  
bright



### HEADSET GAMER 7.1 USB

CÓD: 592

R\$ **135**

- Conexão USB
- 7.1 Simulação som virtual surround
- Microfone com haste flexível e led na ponta
- Controle de volume no headset
- Visual gamer com luzes RGB



### HEADSET GAMER 7.1 USB

CÓD: 0354

R\$ **90**

- Conexão: USB
- 7.1 Simulação som virtual surround
- Protetor de ouvido e almofadado
- Haste com altura regulável
- Controle de volume no cabo

ESTOQUE BAIXO



### HEADSET GAMER LED VERMELHO

CÓD: 0468

R\$ **69**

- Haste regulável
- Controle de volume
- Microfone integrado
- Qualidade de reprodução de som e áudio
- Luz LED vermelho nas laterais



### HEADSET GAMER OURO

CÓD: GHP012

R\$ **120**

- Drive de 50mm (Áudio potente)
- Som 7.1 para mais imersão
- Microfone com cancelamento de ruído
- Conexão Plug & Play
- Graves reforçados e comunicação clara

ESTOQUE BAIXO

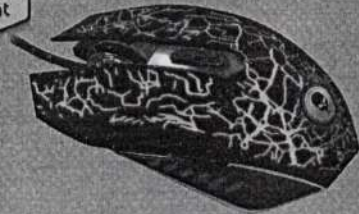

**.1.**  
**TOP**  
MOUSE  
GAMER  
bright

**MOUSE GAMER LIGHT**

CÓD: 0447

R\$ **36**

- Conexão USB
- Instalação plug and play
- Resolução (DPI): 800/1200/1600/2400
- Ergonomia Projetada para Gamer Profissional
- Com botões extras de DPI, Page front e Page back

**MOUSE GAMER 8D**

CÓD: 593

R\$ **66**

- Conexão USB
- Iluminação LED
- 8 Botões
- 6 modos de luz
- Resolução: 6400 DPI

**MOUSE GAMER PRO**

CÓD: 0465

R\$ **34,90**

- Conexão USB
- Iluminação LED
- Botões extras de DPI, Fire, Page front e Page back
- Resolução: 400/800/1600/2400 DPI
- 7 Botões

**MOUSE GAMER OCTANE**

CÓD: M0003

R\$ **59**

- Cabo USB
- Resolução 1200/2400/4800/7200
- Frame Rate 4000fps
- Voltagem 5V

**MOUSE GAMER SEER**

CÓD: M0001

R\$ **27**

- Cabo USB
- Design Ergonômico
- Voltagem 5V
- Resolução 1200/1800/2400/3600



## LANÇAMENTO



## MESA GAMER STRIKER PRETO

CÓD: MG003 R\$ **449,90**

- Estrutura de fibra de carbono
- Topo em peça única - 15mm
- Organizador de fios
- Porta copos
- Mouse pad incluso
- Iluminação RGB
- Mouse Pad
- Peso suportado: 120KG
- Tamanho: 100x60x75cm
- Peso: 15,5 Kg

1.  
TOP  
MESAS  
GAMERS  
bright

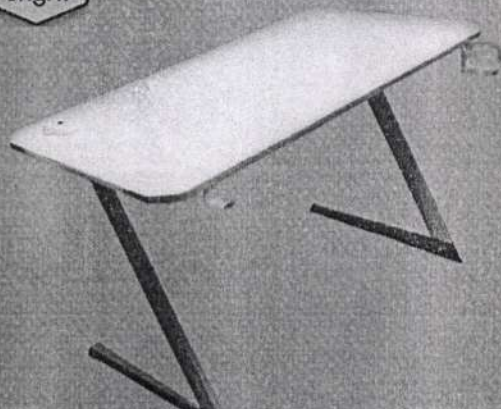

ESTOQUE BAIXO

## MESA GAMER GANK RGB

CÓD: MG002 R\$ **650**

- Estrutura de fibra de carbono
- Topo em peça única - 15mm
- Organizador de fios
- Porta copos
- Mouse pad incluso
- Iluminação RGB
- Mouse Pad
- Peso suportado: 120KG
- Tamanho: 100x60x75cm
- Peso: 15,5 Kg

## CAIXAS DE SOM



**.1.**  
**TOP**  
CAIXAS  
DE SOM  
bright

CAIXA DE SOM  
PEGASUS - 10W

CÓD: CX002 R\$ **95**

- Iluminação RGB ajustável
- Controle de volume
- Alimentação: USB 5V
- Frequência de resposta: 20Hz-20KHz
- Sensibilidade: 1000mV

MULTIMÍDIA SPEAKER  
RGB

CÓD: CX004 R\$ **89**

- Iluminação RGB ajustável
- Bluetooth
- Controle de volume
- Plug and Play

CAIXA DE SOM  
OFFICE LIGHT

CÓD: CX001 R\$ **60**

- Iluminação RGB ajustável
- Speaker: 2.5 inches x 2
- Potência máxima: 10W
- Frequência de resposta: 20Hz-20KHz
- Conexão: USB 5V
- Sensibilidade: 1000mV



## MOUSEPADS

**.1.**  
**TOP**  
MOUSEPAD  
bright

MOUSE PAD GAMER  
LED COM HUB USB

CÓD: MP002 R\$ **89,90**

- Peso: 0,36 kg
- Tamanho Grande: 80 x 30cm
- Bordas de Led - 14 Modos de iluminação
- Estrutura de alta densidade - 4mm
- Carregador sem fio embutido
- Anti-desgaste moldura costurada

MOUSE PAD GAMER  
LED KATANA

CÓD: MP003 R\$ **110**

- Peso: 0,36 kg
- Tamanho Grande: 80 x 30cm
- Led - 14 Modos de iluminação
- Estrutura de alta densidade - 4mm
- Anti-desgaste moldura costurada



## HEADPHONE



**.1.  
TOP  
HEADPHONES  
bright**



### HEADPHONE BLUETOOTH KIDS 03 CAT GIRL

CÓD: KHP003 R\$ **70**

- Feito de ABS
- Bluetooth 5.0
- Entrada Micro TF
- Limitação 85Db não danifica a audição
- Entrada auxiliar



### HEADPHONE BLUETOOTH KIDS

CÓD: KHP001  
CÓD: KHP002 R\$ **99**

- Feito de ABS + sílica gel
- Bluetooth 5.0
- Entrada Micro TF
- 85DB não danifica a audição
- Entrada auxiliar

## MONITORES

**.1.  
TOP  
MONITORES  
bright**

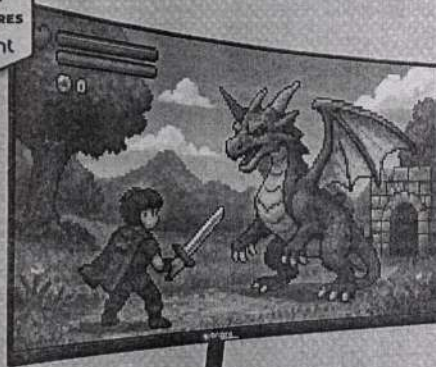

S/ ESTOQUE

### MONITOR GAMER CURVO 27"

CÓD: MT007 R\$ **899**

- Tela curva 27" Full HD com borda fina e retroiluminação LED
- Taxa de atualização 165Hz e tempo de resposta 1ms
- Ângulo de visão amplo de 178° (H/V) e contraste 1000:1
- Conectores DP + HDMI + USB
- Suporte VESA 100x100 mm



S/ ESTOQUE

### MONITOR GAMER CURVO 23,8"

CÓD: MT006 R\$ **699**

- Tela curva de 23,8" Full HD com borda fina
- Taxa de atualização 144Hz para fluidez nos jogos
- Tempo de resposta 1ms para imagens rápidas e sem borrões
- Ângulo de visão 178° (H/V) e contraste 1000:1
- Conectores HDMI + DP + USB para múltiplas conexões

Prefeitura Municipal  
Els nº  
RUBRICA  
Porto Franco - MA

ENERGIA

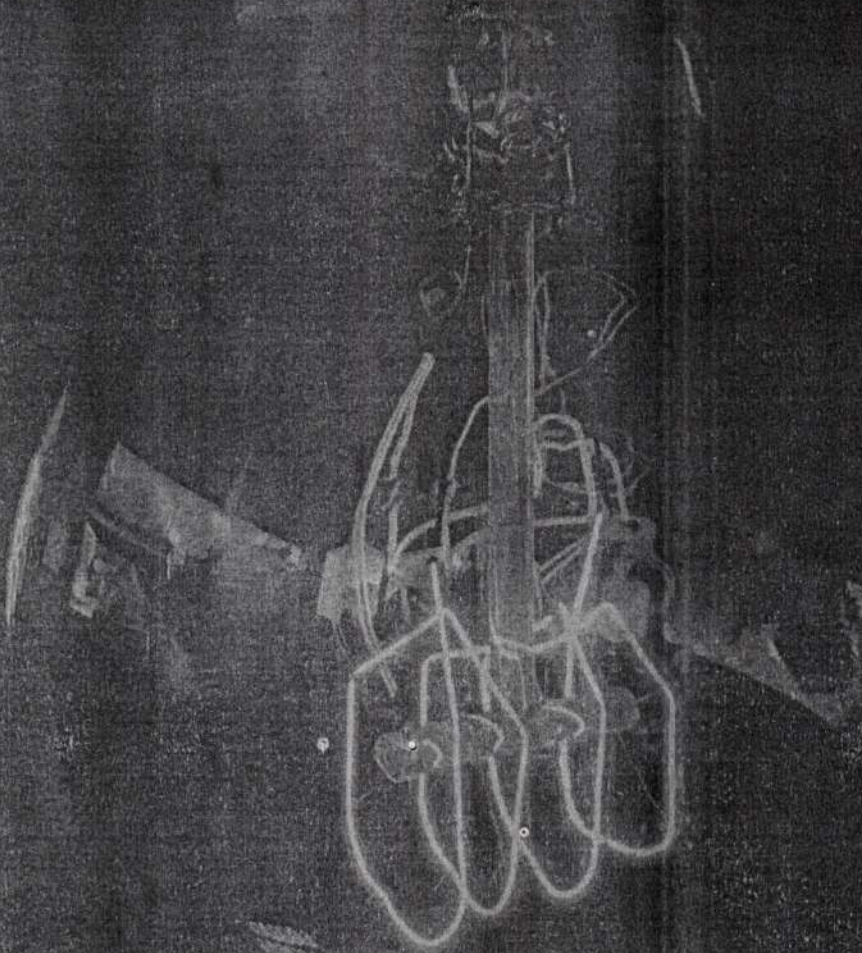

# EXTENSÕES



**1.**  
**TOP**  
EXTENSÕES  
bright



S/ ESTOQUE

**EXTENSÃO DE 3 TOMADAS COM 3 PINOS,  
5 METROS PRETO**

CÓD: FL008

R\$27

- Dupla proteção para seus equipamentos
- Cabo de 1 metro
- BIVOLT
- Fabricação nacional
- Cor: preta



**EXTENSÃO DE 3 TOMADAS  
COM 3 PINOS, 2 METROS**

CÓD: FL020

CÓD: FL006

R\$ 16,90

- Cabo de 1 metro
- BIVOLT
- Amperagem máxima: 10A
- Potência máxima
- 127V: 1200W
- 250V: 2200W

ESTOQUE BAIXO

R\$16,00



**EXTENSÃO DE 3 TOMADAS  
COM 3 PINOS, 3 METROS PRETO**

CÓD: FL007

R\$21

- Cabo de 1 metro
- BIVOLT
- Potência máxima
- 127V: 1200W
- 250V: 2200W
- Amperagem máxima: 10A

# FILTRO DE LINHAS

**1.**  
**TOP**  
FILTROS DE  
LINHA  
bright

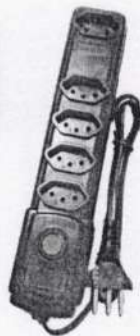

**FILTRO DE LINHA COM  
FUSÍVEL 5 TOMADAS PRETO**

CÓD: FL004

R\$24,90

- Dupla proteção para equipamentos eletrônicos
- Cabo de 1 metros
- BIVOLT
- Potência máxima: 127 V: 1270 W / 220 V: 2200 W
- Amperagem máxima: 10 A 250 V
- Não é um estabilizador de voltagem

S/ ESTOQUE

**FILTRO DE LINHA COM  
FUSÍVEL 3 TOMADAS BRANCO**

CÓD: FL016

CÓD: FL002

R\$23

- Cabo de 1 metros
- BIVOLT
- Potência máx: 127 V: 1270 W / 220 V: 2200 W
- Amperagem máx: 10 A 250 V
- Não é um estabilizador de voltagem



R\$22,00

**FILTRO DE LINHA COM  
FUSÍVEL 6 TOMADAS PRETO**

CÓD: FL019

CÓD: FL005

R\$30

- Dupla proteção para equipamentos eletrônicos
- Cabo de 1 metros
- BIVOLT
- Potência máx: 127 V: 1270 W / 220 V: 2200 W
- Amperagem máx: 10 A 250 V

S/ ESTOQUE

R\$33,00



# PROTETORES



**.1.**  
**TOP**  
PROTETOR  
ELETRÔNICO  
bright



## PROTETOR ELETRÔNICO 500VA BIVOLT 115V

CÓD: PE576 R\$ **140**

- Tensão de Saída - 115V
- 4 Entradas
- Segurança e estabilidade
- Bivolt
- Cabo 1,0M

# FONTES

**.1.**  
**TOP**  
FONTES  
bright

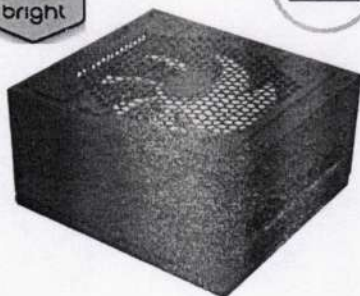

## FUNTE ATX MODULAR AUTOMÁTICA 1000W

CÓD: FT005 R\$ **599**

- Potência: 1000W
- Totalmente Modular
- Padrão: ATX
- Cooler: 12cm
- Peso do produto: 1,1kg
- VoltageWrm: Bivolt
- Proteção Contra Curto Circuito



## FUNTE TFX 750W

CÓD: FT007 R\$ **300**

- Bivolt Automático Padrão TFX
- Tamanho: 175 X 70 X 90 mm
- Cooler: 8 CM
- 4 Conectores SATA
- 2 Conectores IDE
- 1 Conector P8 (4 + 4)
- 1 Conector P8 (6 + 2)

Prefeitura Municipal  
Fls nº J-612  
RUBRICA  
Porto Franco - MA

DIVERSOS



br GARANTIA DE 1 ANO



## LANÇAMENTO

CASE ORGANIZADORA  
PARA CABOS

CÓD: B0001 R\$ 20

- Material em EVA
- Design Leve
- Transporte Fácil

## LANÇAMENTO

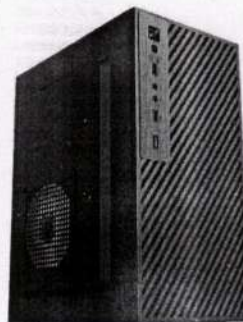
GABINETE OFFICE  
MICRO ATX/ITX

CÓD: BPC021 R\$ 70

- Estrutura em Aço SPCC
- Suporte GPU 250MM
- Placas microATX/ITX
- 2 Entradas USB 1.0
- Conexão Áudio e Microfone

1.  
TOP  
DIVERSOS  
bright



## RING LIGHT OFFICE MONITOR

CÓD: ST002 R\$ 35

- Controle de diferentes temperaturas de cores
- Cor warm light/ warm white light/ white light
- Acompanha prendedor
- Suporte articulado
- Fácil de usar, durável e de pouco peso

SUPORTE ILUMINADO  
PARA MONITOR

CÓD: SMN003 R\$ 79

- Suporte Iluminado
- Fita LED com 7 cores
- Composição: Plástico
- Auxilia na Correção da Postura
- Anatômico
- Ergonômico

JOYSTICK USB PARA  
COMPUTADOR E NOTEBOOK

CÓD: JS001 R\$ 35

- Compatibilidade: Windows 10/11
- Cabo de 1,70m
- Corrente Operacional: DC 5V
- Interface: USB 1.0 - 2.0

MICROFONE STREAMER  
DE MESA RGB

CÓD: ST001 R\$ 85

- Luzes RGB - Mudam com o som
- Plug and play
- Base ajustável 180°

LEITOR DE CÓDIGO DE  
BARRAS - 1D

CÓD: LB001 R\$ 95

- Leitura de códigos de barras em 1D
- 3 modos de uso: Manual, Contínuo, Automático
- Escaneamento bi-direcional
- Indicador luminoso e sonoro
- Edição completa de caracteres ASCII
- Decodificação difusa dinâmica
- Interface: USB
- Tamanho de cabo: 1,7 metros

LEITOR DE CÓDIGO DE  
BARRAS - 2D

CÓD: LB003 R\$ 110

- Leitura de QR Code em 2D e código de barras em 1D
- 3 modos de uso: Manual, Contínuo, Automático
- Escaneamento bi-direcional
- Indicador luminoso e sonoro
- Edição completa de caracteres ASCII
- Decodificação difusa dinâmica
- Interface: USB
- Tamanho de cabo: 1,7 metros



Prefeitura Municipal  
Fls nº \_\_\_\_\_  
RUBRICA  
Porto Franco - MA

**TOSHIBA**

**TOSHIBA**



## PILHA ALCALINA AAA TOSHIBA LR03CCP C/2

CÓD: 72453 R\$ **5,18**

- Alta durabilidade em aparelhos
- Potência confiável e segura
- Livre de mercúrio e cádmio
- Vedação resistente a vazamentos
- 02 unidades - Tamanho AAA (1,5V)



## PILHA ALCALINA AA TOSHIBA LR6GCP C/2

CÓD: 72448 R\$ **5,18**

- Potência confiável e de longa duração
- Ideal para aparelhos de alto consumo
- Sem mercúrio e cádmio
- Vedação resistente a vazamentos
- 02 unidades - Tamanho AA (1,5V)



## PILHA ALCALINA AA TOSHIBA LR6CCP C/4

CÓD: 72449 R\$ **9,90**

- Alta durabilidade em aparelhos
- Potência confiável e segura
- Sem mercúrio e cádmio
- Vedação resistente a vazamentos
- 04 unidades - Tamanho AA (1,5V)



## PILHA ALCALINA AAA TOSHIBA LR03GCP C/4

CÓD: 72454 R\$ **9,90**

- Longa duração em aparelhos de alto consumo
- Potência estável e segura
- Livre de mercúrio e cádmio
- Vedação especial contra vazamentos
- 04 unidades - Tamanho AAA (1,5V)



## BAT ALCALINA 9V TOSHIBA 6LR61GCP C/1

CÓD: 72455 R\$ **13,32**

- Alta durabilidade para aparelhos
- Potência confiável e segura
- Livre de mercúrio e cádmio
- Vedação resistente a vazamentos
- 01 unidade - Bateria 9V (Alcalina)



## PILHA BOTAO ALCALINA LR44 TOSHIBA C/5

CÓD: 72456 R\$ **16,14**

- Alta durabilidade em aparelhos compactos
- Potência confiável e segura
- Livre de mercúrio e cádmio
- Vedação resistente a vazamentos
- 05 unidades - Tamanho LR44 (1,5V)



## PILHA ALCALINA 12V 23A TOSHIBA C/5

CÓD: 72458 R\$ **23,69**

- Alta performance para dispositivos eletrônicos
- Potência confiável e de longa duração
- Livre de mercúrio e cádmio
- Vedação resistente a vazamentos
- 05 unidades - Tamanho 23A (12V)



## PILHA MOEDA LITHIUM CR2032 TOSHIBA C/5

CÓD: 72471 R\$ **16,68**

- Alta durabilidade para dispositivos eletrônicos
- Potência estável e segura por mais tempo
- Livre de mercúrio e cádmio
- Vedação especial contra vazamentos
- unidades - Tamanho CR2032 (3V)

Circunstancia Municipal  
E. Fts nº \_\_\_\_\_  
RUBRICA  
Porto Franco - MA

**DAEWOO**

# DAEWOO

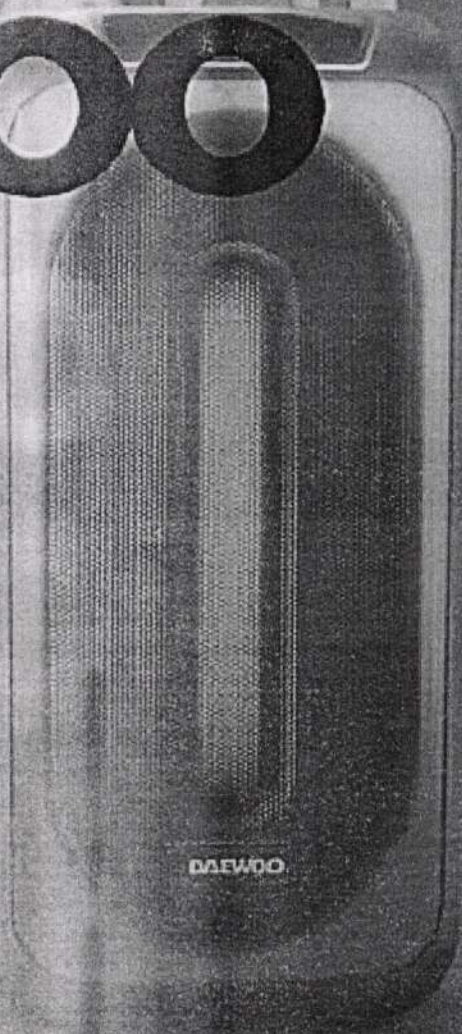



## LANÇAMENTO



**CAIXA SOUNDBOX 80  
CAMUFLADA / PRETA**

CÓD: DW1367BK

CÓD: DW1367CA

R\$ **159**

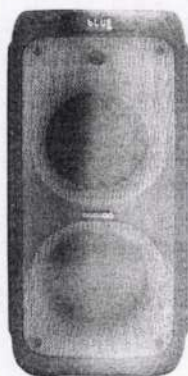
- Entrada USB
- Entrada para cartão MicroSD
- Entrada Aux
- Bluetooth 5.3
- Tecnologia TWS (Conecte 2 Soundbox 80)

**CAIXA DE SOM  
PARTYBOX 2000 DW 2000**

CÓD: 04578

R\$ **1290**

- Entradas USB, Auxiliar e Micro SD
- Controle de graves e agudos
- Display digital
- Luzes RGB para um tema festivo
- TWS - conecta 2 Partybox DW2000 sem fios
- Controle remoto
- Tempo de reprodução: por volta de 5 horas
- Potência: 1200 W

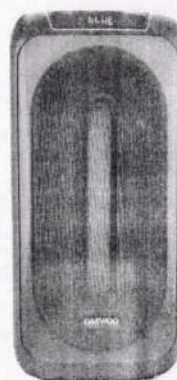
**CAIXA DE SOM  
PARTYBOX DW815**

CÓD: 04577

R\$ **809**

- Entradas USB, Auxiliar e Micro SD
- Controle de graves e agudos
- Display digital
- Luzes RGB para um tema festivo
- TWS - conecta 2 Partybox DW815 sem fios
- Controle remoto
- Tempo de reprodução: por volta de 5 horas
- Potência: 600 W

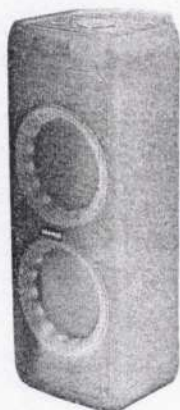
**CAIXA DE SOM  
TOWERBOX 300 DW06A**

CÓD: 04583

R\$ **519**

- 1 Microfone com fio
- Entrada para 2 microfones
- Rádio FM
- Controle de graves e agudos
- Display digital
- Luzes RGB para um tema festivo
- TWS - conecta 2 POWERBOX sem fios
- Tempo de reprodução: por volta de 5 horas
- Potência: 50 W

**CAIXA DE SOM  
POWERBOX 400 DW 621**

CÓD: 04585

R\$ **649**

- 1 Microfone com fio
- Entrada de microfone com função ECHO
- Rádio FM
- Display digital
- Luzes RGB para um tema festivo
- TWS - conecta 2 POWERBOX 400 sem fios
- Tempo de reprodução: por volta de 5 horas
- Potência: 90 W

# CAIXAS DE SOM



## CAIXA DE SOM POWER BOOMBOX DW541

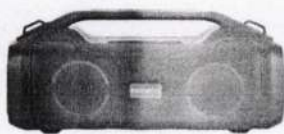

CÓD: 04572

R\$ **424**

- Luzes RGB para um tema festivo
- TWS - conecta 2 POWER BOOMBOX DW541
- Funciona com Siri e Google Voice Assistance
- Tempo de reprodução: por volta de 5 horas
- Potência: 200 W

## CAIXA DE SOM POWERTUBE 160 DW112



CÓD: 04581

R\$ **199**

- 1 Cordão de transporte
- Rádio FM
- Luzes RGB para um tema festivo
- TWS - conecta 2 POWERBOX 160 sem fios
- Tempo de reprodução: por volta de 5 horas
- Potência: 30 W

## CAIXA DE SOM VITA50 DWVITA



CÓD: 04579

R\$ **149**

- Entradas USB, Auxiliar e Micro SD
- Luzes RGB para um tema festivo
- TWS - conecta 2 VITA 50 sem fios
- Tempo de reprodução: por volta de 5 horas
- Potência: 15 W

## CAIXA DE SOM BOOMBOX DW242CA/DW242BK



CÓD: 04574

R\$ **369**

- Entradas USB e Auxiliar
- Luzes RGB para um tema festivo
- TWS - conecta 2 boombox DW242 sem fio
- Funciona com Siri e Google Voice Assistance
- Tempo de reprodução: por volta de 5 horas
- Potência: 100 W



## CAIXA DE SOM FLASHBOX 150 DW 0820

CÓD: 04582

R\$ **329**

- 1 Microfone com fio
- Entrada de microfone com função ECHO para Karaoke
- Rádio FM
- Luzes RGB para um tema festivo
- TWS - conecta 2 POWERBOX 150 sem fios
- Tempo de reprodução: por volta de 5 horas
- Potência: 45 W



**IBRATELE**



# Ibratele

## TELEFONIA



**TELEFONE IBRATELE  
MOD. CAPTA TOP PRETO**

CÓD: 4563

R\$ **99**

- Identificador de chamadas
- Display LCD com iluminação azul,
- Ajuste de contraste e indicação de data e hora.
- Não Perturbe, Pausa, Rediscagem, Flash e Viva Voz
- Garantia: 6 meses



**TELEFONE IBRATELE MOD. CAPTA STA**

CÓD: 4564

R\$ **68**

- Identificador de chamadas
- Display LCD com iluminação azul,
- Ajuste de contraste e indicação de data e hora.
- Não Perturbe, Pausa, Rediscagem, Flash e Viva Voz
- Garantia: 6 meses



**TELEFONE IBRATELE MOD. MESA**

CÓD: 4567

CÓD: 4566

R\$ **42,90**

- Botões grandes de fácil leitura
- Com luz indicativa de chamada
- Funções: Mudo, Pausa, Flash e Rediscagem
- Ajuste de volume: Alto ou Baixo
- Garantia: 6 meses

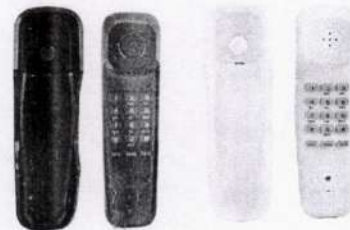

**TELEFONE IBRATELE MOD.  
GONDOLA**

CÓD: 4569

CÓD: 4568

R\$ **36**

- Com luz indicativa de chamada
- Funções: Pausa, Flash e Rediscagem
- Ajuste de volume: Alto ou Baixo
- Garantia: 6 meses

# NOX GENMES

Brasil

GENMES/NOX

Município de  
Porto Franco - MA  
FUBRICA  
control  
in



ESTOQUE BAIXO

**TESOURA OFFICE  
25 CM BLISTER**CÓD: NX25 R\$ **7,08**

- Feito em aço e cabo emborrachado
- 25 cm

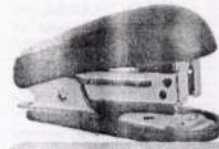

ESTOQUE BAIXO

**MINI GRAMPEADOR  
PARA ATÉ 25 FOLHAS**CÓD: 5513 R\$ **6,34**

- Até 25 folhas
- Feito em aço e plástico
- Grampos: 26/6
- Peso: 36g

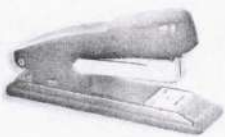
**GRAMPEADOR PEQUENO  
DE METAL PARA 25FLS**CÓD: NX-35 R\$ **7,41**

- Até 25 folhas
- Feito em aço e plástico
- Grampos: 24/6 - 26/6 (meio pente)
- Peso: 155g

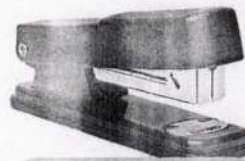

ESTOQUE BAIXO

**GRAMPEADOR MÉDIO DE  
METAL 25 FOLHAS**CÓD: 5535 R\$ **11,72**

- Até 25 folhas
- Feito em aço e plástico
- Grampos: 26/6 (meio pente)
- Peso: 135g

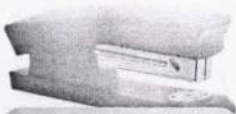

ESTOQUE BAIXO

**GRAMPEADOR MÉDIO  
25 FOLHAS**CÓD: 5541 R\$ **12,28**

- Até 25 folhas
- Feito em aço e plástico
- Grampos: 24/6 - 26/6 (pente inteiro)
- Peso: 85g

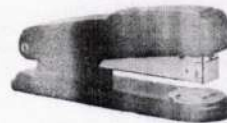
**GRAMPEADOR MÉDIO  
DE METAL 25 FOLHAS**CÓD: 5777 R\$ **13,80**

- Até 25 folhas
- Feito em aço e plástico
- Grampos: 24/6 - 26/6 (meio pente)
- Peso: 217g



ESTOQUE BAIXO

**GRAMPEADOR GRANDE  
DE METAL 25 FOLHAS**CÓD: 5727 R\$ **25,18**

- Até 25 folhas
- Feito em aço e plástico
- Grampos: 24/6 - 26/6 (pente inteiro)
- Peso: 275g

**GRAMPEADOR ALICATE DE  
METAL P/ 25 FLS**CÓD: 5832 R\$ **35,87**

- Até 25 folhas
- Feito em aço
- Grampos: 24/6 - 26/6 (pente inteiro)
- Peso: 320g

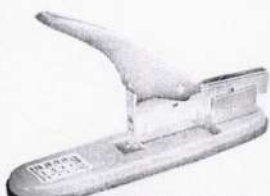

ESTOQUE BAIXO

**GRAMPEADOR ALTA CAP.  
DE METAL 100 FOLHAS**CÓD: 5051 R\$ **115,25**

- Até 100 folhas
- Feito em aço e plástico
- Grampos: 23/6 - 23/8 - 23/10 - 23/13
- Peso: 879g

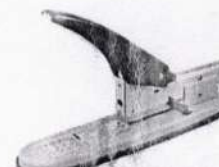

ESTOQUE BAIXO

**GRAMPEADOR ALTA CAP.  
DE METAL 240 FOLHAS**CÓD: 50LF R\$ **138,33**

- Até 240 folhas
- Feito em aço e plástico
- Grampos: 23/8 - 23/23
- Peso: 1224g



ESTOQUE BAIXO

**PERFURADOR 2 FUROS P/  
ATÉ 12 FOLHAS**CÓD: 9010 R\$ **10,99**

- Estrutura em aço e plástico
- Até 12 folhas
- Molas em aço
- Peso: 156g

**PERFURADOR 2 FUROS  
P/ ATÉ 25 FLS**CÓD: 9730 R\$ **21,75**

- Estrutura em aço e plástico
- Até 25 folhas
- Molas em aço
- Peso: 305g



ESTOQUE BAIXO

**PERFURADOR 2 FUROS  
P/ ATÉ 35 FLS**CÓD: 9780 R\$ **42,14**

- Estrutura em aço e plástico
- Até 35 folhas
- Molas em aço
- Peso: 503g



ESTOQUE BAIXO

**PERFURADOR 2 FUROS  
P/ ATÉ 45 FLS**CÓD: 9810 R\$ **49,32**

- Estrutura de ótima qualidade em aço e plástico
- Até 45 folhas
- Molas em aço
- Peso: 614g



ESTOQUE BAIXO

**DISPENSADOR DE FITA  
ADESIVA PEQUENO**CÓD: 3305 R\$ **9,13**

- Feito em plástico
- Até 12mm de largura e 30m de comprimento
- Peso: 278g



ESTOQUE BAIXO

**DISPENSADOR DE FITA  
ADESIVA MÉDIO**CÓD: 3310 R\$ **15,27**

- Feito em plástico
- Até 12mm de largura e 30m de comprimento
- Peso: 524g



ESTOQUE BAIXO

**DISPENSADOR DE FITA  
ADESIVA GRANDE**CÓD: 3300 R\$ **29,24**

- Feito em plástico
- Até 19mm de largura e 33m de comprimento
- Peso: 524g

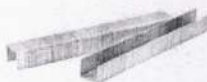
**GRAMPOS GALVANIZADO  
26/6 ATE 30F 5000 UND**CÓD: K266K R\$ **4,75**

- Feito em metal
- Grampos: 26/6

**SUPORTE DE FITA ADESIVA  
P/ EMBALAGEM**CÓD: 3V01 R\$ **33,80**

- Estrutura de ótima qualidade em aço e plástico
- Peso: 360g

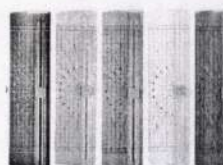
**REFILADORA PARA ATÉ 10  
FOLHAS A4 CORES SORTIDAS**CÓD: NX810-A4 R\$ **17,73**

- Corta até 10 folhas de 75g ao mesmo tempo
- Mede 30x25x10 cm
- Pesa 170g

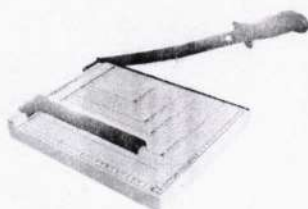
**GUILHOTINA A4 PARA ATÉ 10  
FOLHAS DE 75G - BRANCA/PRETA**CÓD: NX829-A4 R\$ **74,93**

- Metal
- 30,0 X 25,0 X 10,0 cm
- 1,7 kgs



**BLUETTI**

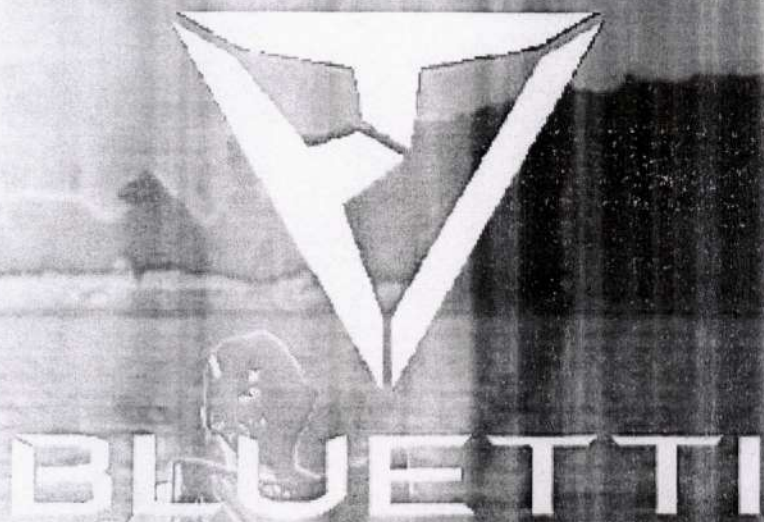

# PLACA SOLAR

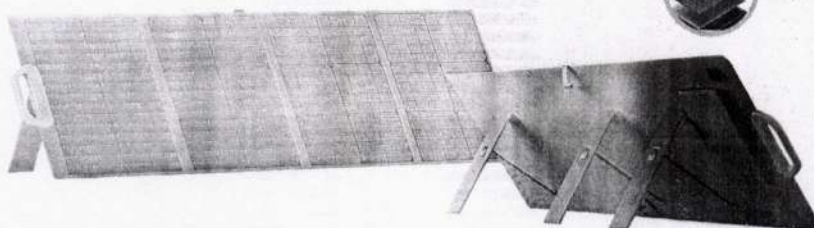

## PLACA ENERGIA SOLAR 120W

CÓD: P-PV120D-BR-BK-BL-020

R\$1.200,00

S/ ESTOQUE

- Compatibilidade Ampla: Com um conector MC4 versátil, o PV120D integra-se perfeitamente com uma ampla gama de geradores solares do mercado;
- Alta Eficiência: As células solares monocristalinas de grau A+ proporcionam uma taxa de conversão impressionante de 23,4%, garantindo carregamento rápido e máxima captura de energia solar;
- Fácil Instalação: Equipado com suportes ajustáveis e orifícios de metal, o PV120D pode ser colocado em qualquer superfície plana ou pendurado com segurança no seu trailer ou barraca;
- Amigo do Exterior: Projetado para fácil transporte, este painel solar é ultra-portátil e leve, perfeito para necessidades de energia em movimento.

# ESTAÇÕES

110V / 220V



## ESTAÇÃO DE ENERGIA AC2P 300W

CÓD: P-AC2P-BR-GY-BL-020

ESTOQUE BAIXO

R\$1.399,00

- Portátil e leve, perfeito para a sua mochila;
- Pequeno, mas poderoso, (mode power lifting) de 600 W;
- 270 W turbo que permite um carregamento em apenas 70 minutos;
- Seguro e durável para uso prolongado;
- Aproveite um controle remoto inteligente por aplicativo;

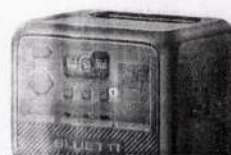

## ESTAÇÃO DE ENERGIA AC50P 700W

CÓD: P-AC50P-BR-GY-BL-010-LP

S/ ESTOQUE

R\$2.400,00

- Fonte de Energia Confiável Capacidade de 448 Wh para uma vida útil
- Carregamento Turbo 0-80% da capacidade em 45 minutos;
- Bateria LifePO4 ultra-segura com mais de 3000 ciclos de vida;
- Pronto para solar: carregamento pass-through
- 6 Tipos: Via AC, solar, carro, gerador, bateria B80 ou AC + solar
- Controle inteligente: Monitore e gerencie via App Bluetti;

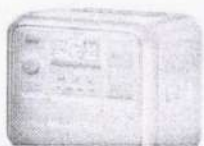

## ESTAÇÃO DE ENERGIA AC70P 1000W

CÓD: P-AC70P-BR-GY-BL-020

ESTOQUE BAIXO

R\$3.750,00

- Potência nominal de 1000 W/ Potência de pico de 2000 W
- Carregamento turbo de 950 W, 45 minutos até 80%;
- Controle remoto inteligente via aplicativo Bluetti;
- 8 saídas versáteis, energia para todas as suas necessidades;
- Bateria segura de LifePO4 e sistema de gerenciamento de bateria
- UPS semi-inteligentes em 20 ms;



## ESTAÇÃO ENERGIA EB3A 600W

CÓD: P-EB3A-BR-GY-BL-010-HP



R\$1.699,00

- Portátil e leve, perfeito para a sua mochila;
- Pequeno, mas poderoso, (mode power lifting) de 600 W;
- 270 W turbo que permite um carregamento em apenas 70 minutos;
- Seguro e durável para uso prolongado;
- Aproveite um controle remoto inteligente por aplicativo;

Prefeitura Municipal  
Fls nº \_\_\_\_\_  
RUBRICA  
Porto Frio

# bright

 R. Augusta 9168 - Conj 51 e 52 - Consolação,  
São Paulo - SP, 01304-001

  bright.informatica

 +55 11 94349-4803 | suporte@bright.com.br







Catanduva - SP, 16 de março de 2026.

Ao  
Estado do Maranhão  
Prefeitura Municipal de Porto Franco  
Porto Franco - MA

**PREGÃO ELETRÔNICO SRP Nº 001/2026 ABERTURA: 06/03/2026 AS 09:00 HORAS PROCESSO ADMINISTRATIVO Nº 063/2026-5MA**

A Empresa NBB COMÉRCIO DE EQUIPAMENTOS DE INFORMATICA LTDA, pessoa jurídica de direito privado sediada na Rua Goiás, nº 862 Sobre Loja, Higienópolis na cidade de Catanduva - SP CEP 15804-010, inscrita no CNPJ (MF) sob nº 10.820.186/0001-89, vem apresentar proposta para fornecimento dos materiais abaixo:

Lote: 51

51 GRAVADOR DIGITAL DE VÍDEO EM REDE (NVR) 8 CANAIS COM POE ESPECIFICAÇÃO MÍNIMA: EQUIPAMENTO COMPATÍVEL COM ATÉ 8 CÂMERAS IP, COM SUPORTE AOS PROTOCOLOS ONVIF PERFIL S E PROTOCOLO PROPRIETÁRIO DO FABRICANTE; SUPORTE A COMPRESSÃO DE VÍDEO H.265, H.265, H.264 E H.264; RESOLUÇÃO DE GRAVAÇÃO E REPRODUÇÃO DE ATÉ 8MP (4K) EM ATÉ 30 FPS; TAXA DE BITRATÉ DE GRAVAÇÃO MÍNIMA DE 64 MBPS; SUPORTE A DETECÇÃO DE MOVIMENTO, MASCARAMENTO E PERDA DE VÍDEO, COM CONFIGURAÇÃO POR AGENDA; CAPACIDADE DE DETECÇÃO INTELIGENTE DE VEÍCULOS E PESSOAS EM ATÉ 8 CANAIS; REPRODUÇÃO SIMULTÂNEA DE ATÉ 4 CANAIS, COM FUNÇÕES DE BUSCA POR DATA/HORA E EVENTOS; ARMAZENAMENTO INTERNO COM SUPORTE PARA 1 DISCO RÍGIDO SATA III, COM GERENCIAMENTO DE SOBRESCRITA DE ARQUIVOS; PORTAS DE SAÍDA DE VÍDEO HDMI (RESOLUÇÃO ATÉ 3840X2160) E VGA (RESOLUÇÃO ATÉ 1920X1080); SUPORTE A ATÉ 128 USUÁRIOS CONECTADOS SIMULTANEAMENTE, COM THROUGHPUT DE REDE MÍNIMO DE 104 MBPS (64 MBPS DE ENTRADA E 40 MBPS DE SAÍDA); 8 PORTAS POE INTEGRADAS COM PADRÃO IEEE 802.3AF/AT, FORNECENDO POTÊNCIA MÍNIMA DE 25,5W POR PORTA E POTÊNCIA TOTAL MÍNIMA DE 80W; 1 PORTA ETHERNET RJ45 10/100/1000 MBPS; 2 PORTAS USB 2.0 PARA BACKUP; ENTRADA E SAÍDA DE ÁUDIO RCA; SUPORTE A ACESSO REMOTO VIA APLICATIVOS PARA ANDROID E IOS; GERENCIAMENTO VIA INTERFACE WEB, PROTOCOLOS DE REDE HTTP/HTTPS, IPV4/IPV6, RTSP, NTP, DDNS, DHCP, FTP, SNMP, ENTRE OUTROS; SISTEMA OPERACIONAL LINUX EMBARCADO; PROCESSADOR DUAL-CORE DE ALTO DESEMPENHO; MEMÓRIA RAM MÍNIMA DE 128 MB E ARMAZENAMENTO INTERNO FLASH MÍNIMO DE 16 MB; FONTE DE ALIMENTAÇÃO 48VDC 2A INCLUSA; CONSUMO MÁXIMO 5,8W (SEM HD) E ATÉ 85W EM USO COM POE; GABINETE COMPACTO PADRÃO 1U, DIMENSÕES MÁXIMAS DE 260 225 48 MM; OPERAÇÃO EM TEMPERATURAS DE -10C A 55C; VENTILAÇÃO INTERNA ATIVA COM COOLER; DEVE POSSUIR CERTIFICAÇÕES FCC E CE. ITEM EXCLUSIVO PARA ME/EPP E MEI (LEI 123/2006).	UNID	31,00	1.150,00	35.650,00
MARCA: AITEK MODELO: S16MA-N208P				

V. Unit: Um mil, cento e cinquenta reais)  
V. Total: Trinta e cinco mil, seicentos e cinquenta reais)

Valor total do grupo: 35.650,00

Lote: 82

82 REFIL DE TINTA NA COR CIANO, COMPATÍVEL COM AS IMPRESSORAS MULTIFUNCIONAL EPSON ECOTANK L5190 - EPSON ECOTANK L3110 - EPSON ECOTANK L3250. NO MÍNIMO COM 65ML. ITEM EXCLUSIVO PARA ME/EPP E MEI (LEI 123/2006).	UNID	238,00	19,00	4.522,00
MARCA: FAST PRINTER MODELO: T544220				

V. Unit: Dezenove reais)  
V. Total: Quatro mil, quinhentos e vinte e dois reais)

Valor total do grupo: 4.522,00

**NBB COMERCIO DE EQUIPAMENTOS DE INFORMATICA LTDA - ME**

Rua Goiás, 862 Sobre Loja - Higienópolis  
CNPJ (MF) 10.820.186/0001-89 Fone: (17) 3531-0300  
www.fprinter.com.br

Catanduva - SP CEP: 15804-010  
Licitações (61) 9846-6119 Wzapp I.E.: 260.180.897.118  
e-mail: [empenhos@fprinter.com.br](mailto:empenhos@fprinter.com.br) / [licitacao.fprinter@gmail.com](mailto:licitacao.fprinter@gmail.com)



Catanduva - SP, 16 de março de 2026.

Ao  
Estado do Maranhão  
Prefeitura Municipal de Porto Franco  
Porto Franco - MA

PREGÃO ELETRÔNICO SRP Nº 001/2026 ABERTURA: 06/03/2026 AS 09:00 HORAS PROCESSO ADMINISTRATIVO Nº 063/2025-SMA

**Lote: 83**

83 REFIL DE TINTA NA COR MAGENTA, COMPATÍVEL COM AS IMPRESSORAS MULTIFUNCIONAL EPSON ECOTANK L5190 - EPSON ECOTANK L3110 - EPSON ECOTANK L3250. NO MÍNIMO COM 65ML. ITEM EXCLUSIVO PARA ME/EPP E MEI (LEI 123/2006).	UNID	238,00	19,00	4.522,00
--	------	--------	-------	----------

V.Unit: Dezenove reais)  
V.Total: Quatro mil, quinhentos e vinte e dois reais)

MARCA: FAST PRINTER  
MODELO: TS44320

Valor total do grupo: 4.522,00

**Lote: 84**

84 REFIL DE TINTA NA COR PRETO, COMPATÍVEL COM AS IMPRESSORAS MULTIFUNCIONAL EPSON ECOTANK L5190 - EPSON ECOTANK L3110 - EPSON ECOTANK L3250. NO MÍNIMO COM 65ML. ITEM EXCLUSIVO PARA ME/EPP E MEI (LEI 123/2006).	UNID	286,00	30,00	8.580,00
--	------	--------	-------	----------

V.Unit: Trinta reais)  
V.Total: Oito mil, quinhentos e oitenta reais)

MARCA: FAST PRINTER  
MODELO: T544120

Valor total do grupo: 8.580,00

**Lote: 85**

85 TONER COMPATÍVEL COM A IMPRESSORA BROTHER DCP L5652DN OU SIMILAR. ITEM EXCLUSIVO PARA ME/EPP E MEI (LEI 123/2006).	UND	208,00	66,00	13.728,00
---	-----	--------	-------	-----------

V.Unit: Sessenta e seis reais)  
V.Total: Treze mil, setecentos e vinte e oito reais)

MARCA: FAST PRINTER  
MODELO: TN3442

Valor total do grupo: 13.728,00

**Lote: 87**

87 TONER COMPATÍVEL COM HP CF-283A, UTILIZADO EM MULTIFUNCIONAL HP M-127FN M127, M-127FW M-127, M-125 M125A M-125A, M-201, M-225, M-226, M-202. TONER CF283 CF-283 DE ALTISSIMA QUALIDADE DE IMPRESSÃO, COM UM RENDIMENTO MÉDIO DE 1.500 PÁGINAS CONSIDERANDO UMA COBERTURA DE 5 NO PAPEL A4. ITEM EXCLUSIVO PARA ME/EPP E MEI (LEI 123/2006).	UND	72,00	52,00	3.744,00
--	-----	-------	-------	----------

V.Unit: Cinquenta e dois reais)  
Total: Tres mil, setecentos e quarenta e quatro reais)

MARCA: FAST PRINTER  
MODELO: CF283A

Valor total do grupo: 3.744,00

**Lote: 88**

88 TONER BROTHER TN-2370, UTILIZADO NAS SEGUINTE IMPRESSORAS E MULTIFUNCIONAIS BROTHER: HLL2360DW L-2360DW, HLL2320D L-2320D, MFCL2720DW L-2720DW, MFCL2740DW L-2740DW, MFC-L2700DW MFCL2700DW L-2700DW, DCP-L2520DW DCPL2520DW L-2520DW, DCP-L2540DW DCPL2540DW L-2540DW, TONER COM RENDIMENTO MÉDIO DE 2.600 IMPRESSÕES CONSIDERANDO-SE 5 DE COBERTURA DA FOLHA A4. ITEM EXCLUSIVO PARA ME/EPP E MEI (LEI 123/2006).	UNID	120,00	35,00	4.200,00
--	------	--------	-------	----------

V.Unit: Trinta e cinco reais)  
V.Total: Quatro mil e duzentos reais)

MARCA: FAST PRINTER  
MODELO: TN2370

Valor total do grupo: 4.200,00

**NBB COMERCIO DE EQUIPAMENTOS DE INFORMATICA LTDA - ME**

Rua Goiás, 862 Sobre Loja - Higienópolis  
CNPJ (MF) 10.820.186/0001-89 Fone: (17) 3531-0300  
www.fprinter.com.br

Catanduva - SP CEP: 15804-010  
Licitações (61) 9846-6119 Wzapp I.E.: 260.180.897.118  
e-mail: [empenhos@fprinter.com.br](mailto:empenhos@fprinter.com.br) / [licitacao.fprinter@gmail.com](mailto:licitacao.fprinter@gmail.com)



Catanduva - SP, 26 de Maio de 2026.

Ao  
Estado do Maranhão  
Prefeitura Municipal de Porto Franco  
Porto Franco - MA

PREGÃO ELETRÔNICO SRP Nº 001/2026 ABERTURA: 06/03/2026 AS 09:00 HORAS PROCESSO ADMINISTRATIVO Nº 063/2025-SMA

Lote: 89					
89	TONER COMPATIVEL COM A IMPRESSORA BROTHER DCP 1602 OU SIMILAR. ITEM EXCLUSIVO PARA ME/EPP E MEI (LEI 123/2006). MARCA: FAST PRINTER MODELO: TN1080	UNID	4,00	64,00	256,00
		V.Unit:	Sessenta e quatro reais		
		V.Total:	Duzentos e cinquenta e seis reais		
Valor total do grupo:				256,00	
Lote: 90					
90	TONER COMPATIVEL COM A IMPRESSORA HP LASER PRO M-1132 M1132MFP OU SIMILAR. ITEM EXCLUSIVO PARA ME/EPP E MEI (LEI 123/2006). MARCA: FAST PRINTER MODELO: CE285A	UNID	136,00	49,00	6.664,00
		V.Unit:	Quarenta e nove reais		
		V.Total:	Seis mil, seiscentos e sessenta e quatro reais		
Valor total do grupo:				6.664,00	
Lote: 91					
91	TONER COMPATIVEL COM A IMPRESSORA HP LASERJET PRO M428FDW OU SIMILAR. ITEM EXCLUSIVO PARA ME/EPP E MEI (LEI 123/2006). MARCA: FAST PRINTER MODELO: CF258A	UNID	20,00	82,00	1.640,00
		V.Unit:	Oitenta e dois reais		
		V.Total:	Um mil, seiscentos e quarenta reais		
Valor total do grupo:				1.640,00	
Lote: 93					
93	TONER HP 85A COMPATIVEL COM A IMPRESSORA HP LASERJET P1102 OU SIMILAR. ITEM EXCLUSIVO PARA ME/EPP E MEI (LEI 123/2006). MARCA: FAST PRINTER MODELO: CE285A	UNID	92,00	78,00	7.176,00
		V.Unit:	Setenta e oito reais		
		V.Total:	Sete mil, cento e setenta e seis reais		
Valor total do grupo:				7.176,00	
Lote: 94					
94	CILINDRO COMPATIVEL COM A IMPRESSORA BROTHER DCP L5652DN OU SIMILAR. ITEM EXCLUSIVO PARA ME/EPP E MEI (LEI 123/2006). MARCA: FAST PRINTER MODELO: DR3440	UNID	92,00	290,00	26.680,00
		V.Unit:	Duzentos e noventa reais reais		
		V.Total:	Vinte e seis mil, seiscentos e oitenta reais		
Valor total do grupo:				26.680,00	
Lote: 96					
96	CILINDRO PARA BROTHER DCP-1617/NW DCP 1617NW 1617NW 1617 DR 1060 RENDIMENTO PARA 12.000 PAGINAS. ITEM EXCLUSIVO PARA ME/EPP E MEI (LEI 123/2006). MARCA: FAST PRINTER MODELO: DR1060	UNID	60,00	120,00	7.200,00
		V.Unit:	Sessenta reais		
		V.Total:	Sete mil e duzentos reais		
Valor total do grupo:				7.200,00	
Valor total da proposta:				124.562,00	

O valor total dessa proposta é de R\$124.562,00 (cento e vinte e quatro mil e quinhentos e sessenta e dois reais)

**NBS COMERCIO DE EQUIPAMENTOS DE INFORMATICA LTDA - ME**

Rua Goiás, 862 Sobre Loja – Higienópolis  
CNPJ (MF) 10.820.186/0001-89 Fone: (17) 3531-0300  
www.fprinter.com.br

Catanduva – SP CEP: 15804-010  
Licitações (61) 9846-6119 Wzapp I.E.: 260.180.897.118  
e-mail: [empenhos@fprinter.com.br](mailto:empenhos@fprinter.com.br) / [licitacao.fprinter@gmail.com](mailto:licitacao.fprinter@gmail.com)



Catanduva - SP, 16 de março de 2026.

Ao  
Estado do Maranhão  
Prefeitura Municipal de Porto Franco  
Porto Franco - MA

**PREGÃO ELETRÔNICO SRP Nº 001/2026 ABERTURA: 06/03/2026 AS 09:00 HORAS PROCESSO ADMINISTRATIVO Nº 063/2025-SMA**

**LOCAL DE ENTREGA:** Os bens deverão ser entregues em dias úteis, no horário das 8:00h às 12:00h e das 15:00h às 18:00h, nos endereços abaixo indicados ou em outro local previamente indicado na Ordem de Fornecimento, correndo por conta da contratada todas as despesas de embalagem, seguros, transporte, tributos, encargos trabalhistas e previdenciários decorrentes do fornecimento.

- a) Secretaria Municipal de Administração, localizada na Praça Demétrio Milhomem, nº 10, Centro;
- b) Secretaria Municipal de Educação, localizada na Travessa Maranhão Sobrinho, s/n, Centro;
- c) Secretaria Municipal de Assistência Social e Direitos Humanos, localizada na Travessa Carolina, s/n, Jardim São Manoel;
- d) Secretaria Municipal de Saúde, localizada na Travessa Carolina, s/n, Jardim São Manoel, ambas neste município de Porto Franco/MA;

**Produtos com qualidade igual ou superior = TCU Acórdão 2401/2006, 9.3.2, Plenário e TCU, Acórdão 113/2016, plenário**

Garantia e validade total de 12 meses contra eventuais defeitos de fabricação.

Declaro total concordância com as condições da presente licitação e com a Minuta de Contrato, integrante do Edital em referência.

Declaro que forneceremos produtos novos e fabricados com material de alta qualidade.

Declaro que forneceremos pelo mesmo preço, produto tecnologicamente mais atualizado, com características idênticas ou superiores às do modelo ofertado, em caso de descontinuidade de produção deste.

Declaro que cumpriremos as condições de garantia e Assistência, fixadas no presente Edital.

Declaro que nos preços apresentados já estão computados todos os custos decorrentes da entrega dos objetos da licitação e incluídos todos os impostos, encargos trabalhistas, previdenciários, fiscais, comerciais, taxas, fretes, seguros e deslocamento de pessoal e quaisquer outros que incidam direta ou indiretamente sobre o objeto contratado.

Declaramos total aceitação do presente edital e seus anexos.

**Produto importado adquirido no mercado Nacional**

Validade da Proposta: 60 (sessenta) dias

Prazo de Entrega: Até 30 (trinta) dias contados do recebimento da nota de empenho.

Condições de Pagamento: Até 10 (dez) dias subsequente ao seu recebimento e ateste da Nota Fiscal/Fatura

Sistema de Registro de Preços (SRP) de 12 (doze) meses

Crédito: Banco Bradesco

Agência: 1624-1

Conta Corrente: 21913-4

**Empresa de Pequeno Porte – Optante Simples Nacional**

CAROLINA ALICE  
BRAGIOLA  
BONESSO:30845332880

Assinado de forma digital por  
CAROLINA ALICE BRAGIOLA  
BONESSO:30845332880  
Dados: 2026.04.01 14:48:38 -03'00'

Carolina Alice Bragiola Bonesso  
RG sob nº 32.135.763-2 SSP SP e CPF nº 308.453.328-80

**NBB COMERCIO DE EQUIPAMENTOS DE INFORMATICA LTDA - ME**

Rua Goiás, 862 Sobre Loja – Higienópolis

Catanduva – SP

CEP: 15804-010

CNPJ (MF) 10.820.186/0001-89 Fone: (17) 3531-0300

Licitações (61) 9846-6119 Wzapp

I.E.: 260.180.897.118

www.fprinter.com.br

e-mail: empenhos@fprinter.com.br / licitacao.fprinter@gmail.com



Catanduva - SP, 16 de março de 2026.

Ao  
Estado do Maranhão  
Prefeitura Municipal de Porto Franco  
Porto Franco - MA

===== PREGÃO ELETRÔNICO SRP Nº 001/2026 ABERTURA: 06/03/2026 AS 09:00 HORAS PROCESSO ADMINISTRATIVO Nº 063/2025-SMA =====

5

**DECLARAÇÃO DE QUE SUA PROPOSTA ECONÔMICA COMPREENDE A INTEGRALIDADE DOS CUSTOS PARA ATENDIMENTO DOS DIREITOS TRABALHISTAS ASSEGURADOS NA CR/88**

A empresa NBB COMERCIO DE EQUIPAMENTOS DE INFORMATICA LTDA - ME, com sede na Rua Goiás, 862 Sobre Loja - Higienópolis, na cidade de Catanduva - SP, CEP: 15804-010, inscrita no CNPJ sob nº 10.820.186/0001-89, por intermédio de sua sócia - administradora, senhora Carolina Alice Bragiola Bonesso, Portadora do RG sob nº 32.135.763-2 SSP SP e CPF nº 308.453.328-80, declara, para os devidos fins, que sua proposta econômica compreende a integralidade dos custos para atendimento dos direitos trabalhistas assegurados na CR/88.

CAROLINA ALICE  
BRAGIOLA  
BONESSO:30845332880

Assinado de forma digital por  
CAROLINA ALICE BRAGIOLA  
BONESSO:30845332880  
Data: 2026.04.01 14:48:47  
+03'00'

Carolina Alice Bragiola Bonesso  
RG sob nº 32.135.763-2 SSP SP e CPF nº 308.453.328-80

**NBB COMERCIO DE EQUIPAMENTOS DE INFORMATICA LTDA - ME**

Rua Goiás, 862 Sobre Loja - Higienópolis  
CNPJ (MF) 10.820.186/0001-89 Fone: (17) 3531-0300  
www.fprinter.com.br

Catanduva - SP  
Licitações (61) 9846-6119 Wzapp  
e-mail: empenhos@fprinter.com.br / licitacao.fprinter@gmail.com  
CEP: 15804-010  
I.E.: 260.180.897.118



Catanduva - SP, 16 de março de 2026.

Ao  
Estado do Maranhão  
Prefeitura Municipal de Porto Franco  
Porto Franco - MA

PREGÃO ELETRÔNICO SRP Nº 001/2026 ABERTURA: 06/03/2026 AS 09:00 HORAS PROCESSO ADMINISTRATIVO Nº 063/2025-SMA

## DECLARAÇÃO DE ENQUADRAMENTO DE MICROEMPRESA

A empresa NBB COMERCIO DE EQUIPAMENTOS DE INFORMATICA LTDA - ME, com sede na Rua Goiás, 862 Sobre Loja - Higienópolis, na cidade de Catanduva - SP, CEP: 15804-010, inscrita no CNPJ sob nº 10.820.186/0001-89, por intermédio de sua sócia - administradora, senhora Carolina Alice Bragiola Bonesso, Portadora do RG sob nº 32.135.763-2 SSP SP e CPF nº 308.453.328-80, DECLARA, para todos os fins de direito, estar enquadrado como microempresa, cumprindo os requisitos estabelecidos no artigo 3º da Lei Complementar nº 123, de 2006, estando apto a usufruir do tratamento favorecido estabelecido em seus arts. 42 a 49, observado o disposto nos §§ 1º ao 3º do art. 4º, da Lei nº 14.133, de 2021.

CAROLINA ALICE  
BRAGIOLA  
BONESSO:30845332880

Assinado de forma digital por  
CAROLINA ALICE BRAGIOLA  
BONESSO:30845332880  
Dados: 2026.04.01 14:49:06 -03'00'

Carolina Alice Bragiola Bonesso  
RG sob nº 32.135.763-2 SSP SP e CPF nº 308.453.328-80

### **NBB COMERCIO DE EQUIPAMENTOS DE INFORMATICA LTDA - ME**

Rua Goiás, 862 Sobre Loja - Higienópolis  
CNPJ (MF) 10.820.186/0001-89 Fone: (17) 3531-0300  
[www.fprinter.com.br](http://www.fprinter.com.br)

Catanduva - SP

CEP: 15804-010

Licitações (61) 9846-6119 Wzapp

I.E.: 260.180.897.118

e-mail: [empenhos@fprinter.com.br](mailto:empenhos@fprinter.com.br) / [licitacao.fprinter@gmail.com](mailto:licitacao.fprinter@gmail.com)



Ao  
Estado do Maranhão  
Prefeitura Municipal de Porto Franco  
Porto Franco - MA

PREGÃO ELETRÔNICO SRP Nº 001/2026 ABERTURA: 06/03/2026 AS 09:00 HORAS PROCESSO ADMINISTRATIVO Nº 063/2025-SMA

### DECLARAÇÃO UNIFICADA

#### À Pregoeira e equipe de apoio,

Pelo presente instrumento, a empresa **NBB COMERCIO DE EQUIPAMENTOS DE INFORMATICA LTDA - ME**, com sede na Rua Goiás, 862 Sobre Loja – Higienópolis, cidade de Catanduva – SP, CEP: 15804-010, inscrita no CNPJ sob nº 10.820.186/0001-89, através de seu representante legal infra-assinado, DECLARA, para fins de contratação perante a Prefeitura de Municipal de Porto Franco - MA que:

Declara, sob as penas do artigo 299 do Código Penal, que se enquadra na situação de microempresa, empresa de pequeno porte ou cooperativa, nos termos da Lei Complementar nº 123/06, alterada pela Lei Complementar nº 147/14, bem assim que inexistem fatos supervenientes que conduzam ao seu desenquadramento desta situação.

\*Marcar este item caso se enquadre na situação de microempresa, empresa de pequeno porte ou cooperativa.

1) Declaramos estarmos cientes e concordarmos com as condições contidas no edital e seus anexos, bem como de que a proposta apresentada compreende a integralidade dos custos para atendimento dos direitos trabalhistas assegurados na Constituição Federal, nas leis trabalhistas, nas normas infralegais, nas convenções coletivas de trabalho e nos termos de ajustamento de conduta vigentes na data de sua entrega em definitivo e que cumpre plenamente os requisitos de habilitação definidos no instrumento convocatório, respondendo pela veracidade das informações prestadas na forma da lei, conforme art. 63, inciso I e §1º da Lei nº 14.133/21.

2) Declaramos, para os fins do disposto no inciso VI do art. 6º da Lei nº 14.133/21, que não empregamos menores de 18 (dezoito) anos em trabalho noturno, perigoso ou insalubre e não empregamos menores de 16 (dezesesseis) anos, salvo menor, a partir de 14 anos, na condição de aprendiz, nos termos do artigo 7º, XXXIII, da Constituição.

3) Declaramos não possuir empregados executando trabalho degradante ou forçado, observando o disposto nos incisos III e IV do art. 1º e no inciso III do art. 5º da Constituição Federal.

4) Declaramos cumprir as exigências de reserva de cargos para pessoa com deficiência e para reabilitado da Previdência Social, previstas em lei e em outras normas específicas.

5) Declaramos, sob as penas da lei, que a empresa não foi declarada inidônea para licitar ou contratar com a Administração Pública.

6) Declaramos para os devidos fins que não possuímos em nosso quadro societário e de empregados, servidor ou dirigente de órgão ou entidade contratante ou responsável pela licitação, nos termos do §1º, do artigo 9º da Lei nº 14.133 de 1º de abril de 2021.

7) Declara que não possui vínculo de natureza técnica, comercial, econômica, financeira, trabalhista ou civil com dirigente da Prefeitura de Santa Mariana ou com agente público que desempenhe função na licitação ou atue na fiscalização ou na gestão do contrato, e que deles não somos cônjuge, companheiro ou parente em linha reta, colateral ou por afinidade, até o terceiro grau, nos termos do art. 14, IV da Lei Federal nº 14.133, de 2021.

**NBB COMERCIO DE EQUIPAMENTOS DE INFORMATICA LTDA - ME**

Rua Goiás, 862 Sobre Loja – Higienópolis  
CNPJ (MF) 10.820.186/0001-89 Fone: (17) 3531-0300  
www.fprinter.com.br

Catanduva – SP CEP: 15804-010  
Licitações (61) 9846-6119 Wzapp I.E.: 260.180.897.118  
e-mail: [empenhos@fprinter.com.br](mailto:empenhos@fprinter.com.br) / [licitacao.fprinter@gmail.com](mailto:licitacao.fprinter@gmail.com)



Catanduva - SP 16 de março de 2026



Ao  
Estado do Maranhão  
Prefeitura Municipal de Porto Franco  
Porto Franco - MA

**PREGÃO ELETRÔNICO SRP Nº 001/2026 ABERTURA: 06/03/2026 AS 09:00 HORAS PROCESSO ADMINISTRATIVO Nº 063/2025-SMA**

8) Declaramos para os devidos fins de direito, que nos comprometemos a atender a todos os termos da Lei nº 13.709/2018, Lei Geral de Proteção de Dados - LGPD e suas atualizações, realizando o tratamento dos dados pessoais, tanto em meio físico como digital, seja de pessoas físicas ou jurídicas de direito público ou privado.

9) Declaramos para os devidos fins de direito, na qualidade de Proponente dos procedimentos licitatórios, instaurados por este Município, que o(a) responsável legal da empresa é o(a) Sr. Daniel Nicola, Portador do RG sob nº 29.440.676-1 SSP SP e CPF nº 216.721.888-57, cuja função/cargo é Procurador, **responsável pela assinatura da Ata de Registro de Preços/Contrato.**

10) Declaramos para os devidos fins que em caso de qualquer comunicação futura referente a este processo licitatório, bem como em caso de eventual contratação, **concordo que a Ata de Registro de Preços/Contrato** seja encaminhado para o seguinte endereço:

**E-mail: [empenhos@fprinter.com.br](mailto:empenhos@fprinter.com.br)**

**Telefone: (17) 3531-0300**

11) Caso altere o citado e-mail ou telefone comprometo-me em protocolizar pedido de alteração junto ao Sistema de Protocolo deste Município, sob pena de ser considerado como intimado nos dados anteriormente fornecidos.

12) Nomeamos e constituímos o senhor Daniel Nicola portador(a) do CPF/MF sob n.º 216.721.888-57, para ser o responsável para acompanhar a execução da **Ata de Registro de Preços/Contrato**, referente ao **Pregão Eletrônico SRP Nº 001/2026** e todos os atos necessários ao cumprimento das obrigações contidas no instrumento convocatório, seus Anexos e na Ata de Registro de Preços/Contrato.

CAROLINA ALICE  
BRAGIOLA

BONASSO:30845332880

Assinado de forma digital por  
CAROLINA ALICE BRAGIOLA

BONASSO:30845332880

Data: 2026.04.01 14:49:22 -03'00'

Carolina Alice Bragiola Bonasse  
RG sob nº 32.135.763-2 SSP SP e CPF nº 308.453.328-80

**NBB COMERCIO DE EQUIPAMENTOS DE INFORMATICA LTDA - ME**

Rua Goiás, 862 Sobre Loja - Higienópolis  
CNPJ (MF) 10.820.186/0001-89 Fone: (17) 3531-0300  
[www.fprinter.com.br](http://www.fprinter.com.br)

Catanduva - SP CEP: 15804-010  
Licitações (61) 9846-6119 Wzapp I.E.: 260.180.897.118  
e-mail: [empenhos@fprinter.com.br](mailto:empenhos@fprinter.com.br) / [licitacao.fprinter@gmail.com](mailto:licitacao.fprinter@gmail.com)



Catanduva - SP, 26 de Maio de 2026.

Ao  
Estado do Maranhão  
Prefeitura Municipal de Porto Franco  
Porto Franco - MA

PREGÃO ELETRÔNICO SRP Nº 001/2026 ABERTURA: 06/03/2026 AS 09:00 HORAS PROCESSO ADMINISTRATIVO Nº 063/2025-SMA

## DECLARAÇÃO DE ELABORAÇÃO INDEPENDENTE DE PROPOSTA

A empresa NBB COMERCIO DE EQUIPAMENTOS DE INFORMATICA LTDA - ME, com sede na Rua Goiás, 862 Sobre Loja - Higienópolis, na cidade de Catanduva - SP, CEP: 15804-010, inscrita no CNPJ sob nº 10.820.186/0001-89, por intermédio de seu representante legal o Sr. Daniel Nicola, CPF. nº. 216.721.888-57 e RG Nº 29.440.676-1 SSP SP. DECLARA que:

- (a) a proposta foi elaborada de maneira independente e que seu conteúdo não foi, no todo ou em parte, direta ou indiretamente, informado a, discutido com ou recebido de qualquer outro participante potencial ou de fato do presente certame, por qualquer meio ou por qualquer pessoa;
- (b) a intenção de apresentar a proposta não foi informada a, discutido com ou recebido de qualquer outro participante potencial ou de fato do presente certame, por qualquer meio ou por qualquer pessoa;
- (c) que não tentou, por qualquer meio ou por qualquer pessoa, influir na decisão de qualquer outro participante potencial ou de fato do presente certame, quanto a participar ou não da referida licitação;
- (d) que o conteúdo da proposta não será, no todo ou em parte, direta ou indiretamente, comunicado a ou discutido com qualquer outro participante potencial ou de fato do presente certame, antes da adjudicação do objeto da referida licitação;
- (e) que o conteúdo da proposta não foi, no todo ou em parte, direta ou indiretamente, informado a, discutido com ou recebido de qualquer integrante do Município antes da abertura oficial das propostas; e
- (f) que está plenamente ciente do teor e da extensão desta declaração e que detém plenos poderes e informações para firmá-la.

CAROLINA ALICE  
BRAGIOLA  
BONESSO:30845332880

Assinado de forma digital por  
CAROLINA ALICE BRAGIOLA  
BONESSO:30845332880  
Dados: 2026.04.01 14:49:38 -03'00'

Carolina Alice Bragiola Bonesso  
RG sob nº 32.135.763-2 SSP SP e CPF nº 308.453.328-80

### **NBB COMERCIO DE EQUIPAMENTOS DE INFORMATICA LTDA - ME**

Rua Goiás, 862 Sobre Loja - Higienópolis  
CNPJ (MF) 10.820.186/0001-89 Fone: (17) 3531-0300  
www.fprinter.com.br

Catanduva - SP CEP: 15804-010  
Licitações (61) 9846-6119 Wzapp I.E.: 260.180.897.118  
e-mail: [empenhos@fprinter.com.br](mailto:empenhos@fprinter.com.br) / [licitacao.fprinter@gmail.com](mailto:licitacao.fprinter@gmail.com)



Catanduva - SP, 16 de março de 2026.



Ao  
Estado do Maranhão  
Prefeitura Municipal de Porto Franco  
Porto Franco - MA

PREGÃO ELETRÔNICO SRP Nº 001/2026 ABERTURA: 06/03/2026 AS 09:00 HORAS PROCESSO ADMINISTRATIVO Nº 063/2025-SMA

## DECLARAÇÃO DE RESPONSABILIDADE AMBIENTAL E COLETA REVERSA

A empresa **NBB COMERCIO DE EQUIPAMENTOS DE INFORMATICA LTDA - ME**, com sede na Rua Goiás, 862 Sobre Loja - Higienópolis, na cidade de Catanduva - SP, CEP: 15804-010, inscrita no CNPJ sob nº 10.820.186/0001-89, por intermédio de seu representante legal o Sr. Daniel Nicola, CPF. nº. 216.721.888-57 e RG Nº 29.440.676-1 SSP SP. DECLARA, para fins do disposto no inciso VI do art. 33 da Lei nº 12.305/2010 (Política Nacional de Resíduos Sólidos) que adotará procedimento de logística reversa e que os cartuchos e toners recolhidos serão descartados de acordo com as práticas e as políticas de sustentabilidade ambiental previstas em lei, sem qualquer ônus para o Contratante conforme segue:

i Coletara, gratuitamente, em até 10 (dez) dias úteis, a contar da solicitação de recolhimento expedida pelo Setor de Compras da **Prefeitura Municipal de Porto Franco - MA** as sucatas dos toner e cilindros com vistas à reciclagem e/ou destruição, em consonância com os critérios de sustentabilidade previstos em lei;

ii. Apresentar, sempre que exigido, documentos que comprovem que a empresa executora dos serviços de reciclagem/destinação/destruição é certificada nos termos da legislação vigente. A veracidade das informações prestadas é de responsabilidade do fornecedor, por ela respondendo civil e criminalmente, conforme legislação vigente. Por ser expressão da verdade, firmamos a presente.

### DOS CRITÉRIOS

Só será admitida a oferta de bens de informática que cumpra os critérios de segurança, compatibilidade eletromagnética e eficiência energética, previstos na Portaria nº 170, de 2012 do INMETRO, quando estes se aplicarem.

Só será admitida a oferta de bens de informática e/ou automação que não contenham substâncias perigosas em concentração acima da recomendada na diretiva RoHS (Restriction of Certain Hazardous Substances), tais como mercúrio (Hg), chumbo (Pb), cromo hexavalente (Cr (VI)), cádmio (Cd), bifênil polibromados (PBBs), éteres difenil-polibromados (PBDEs);"

CAROLINA ALICE  
BRAGIOLA  
BONESSO:30845332880

Assinado de forma digital por  
CAROLINA ALICE BRAGIOLA  
BONESSO:30845332880  
Dados: 2026.04.01 14:49:53 -03'00'

Carolina Alice Bragiola Bonesso  
RG sob nº 32.135.763-2 SSP SP e CPF nº 308.453.328-80

**NBB COMERCIO DE EQUIPAMENTOS DE INFORMATICA LTDA - ME**

Rua Goiás, 862 Sobre Loja - Higienópolis  
CNPJ (MF) 10.820.186/0001-89 Fone: (17) 3531-0300  
www.fprinter.com.br

Catanduva - SP CEP: 15804-010  
Licitações (61) 9846-6119 Wzapp I.E.: 260.180.897.118  
e-mail: [empenhos@fprinter.com.br](mailto:empenhos@fprinter.com.br) / [licitacao.fprinter@gmail.com](mailto:licitacao.fprinter@gmail.com)



Catanduva - SP, 16 de março de 2026.

Ao  
Estado do Maranhão  
Prefeitura Municipal de Porto Franco  
Porto Franco - MA

PREGÃO ELETRÔNICO SRP Nº 001/2026 ABERTURA: 06/03/2026 AS 09:00 HORAS PROCESSO ADMINISTRATIVO Nº 063/2025-SMA

### PLANILHA DE CUSTOS

#### ITEM 82

VALOR ESTIMADO: R\$ 43,93 - VALOR DE VENDA: R\$ 19,00 - PERCENTUAL DESCONTO: 56,75%

I	CUSTO DIRETO	23%	4,37
II	CUSTO INDIRETO	13%	2,47
III	DESPEAS ADMINISTRATIVAS	15%	2,85
IV	DESPEAS COMERCIAIS	15%	2,85
V	DESPEAS FINANCEIRAS	10%	1,90
VI	TRIBUTOS	4 %	0,76
VII	LUCRO ORÇADO	20%	3,80

#### ITEM 83

VALOR ESTIMADO: R\$ 39,61 - VALOR DE VENDA: R\$ 19,00 - PERCENTUAL DESCONTO: 52,03

I	CUSTO DIRETO	23%	4,37
II	CUSTO INDIRETO	13%	2,47
III	DESPEAS ADMINISTRATIVAS	15%	2,85
IV	DESPEAS COMERCIAIS	15%	2,85
V	DESPEAS FINANCEIRAS	10%	1,90
VI	TRIBUTOS	4 %	0,76
VII	LUCRO ORÇADO	20%	3,80

#### ITEM 84

VALOR ESTIMADO: R\$ 58,54 - VALOR DE VENDA: R\$ 30,00 - PERCENTUAL DESCONTO: 48,75

I	CUSTO DIRETO	23%	6,90
II	CUSTO INDIRETO	13%	3,90
III	DESPEAS ADMINISTRATIVAS	15%	4,50
IV	DESPEAS COMERCIAIS	15%	4,50
V	DESPEAS FINANCEIRAS	10%	3,00
VI	TRIBUTOS	4 %	1,20
VII	LUCRO ORÇADO	20%	6,00

#### NBS COMERCIO DE EQUIPAMENTOS DE INFORMATICA LTDA - ME

Rua Goiás, 862 Sobre Loja - Higienópolis  
CNPJ (MF) 10.820.186/0001-89 Fone: (17) 3531-0300  
www.fprinter.com.br

Catanduva - SP CEP: 15804-010  
Licitações (61) 9846-6119 Wzapp I.E.: 260.180.897.118  
e-mail: [empenhos@fprinter.com.br](mailto:empenhos@fprinter.com.br) / [licitacao.fprinter@gmail.com](mailto:licitacao.fprinter@gmail.com)



Catanduva - SP, 16 de março de 2026.

Ao  
Estado do Maranhão  
Prefeitura Municipal de Porto Franco  
Porto Franco - MA

PREGÃO ELETRÔNICO SRP Nº 001/2026 ABERTURA: 06/03/2026 AS 09:00 HORAS PROCESSO ADMINISTRATIVO Nº 063/2025-SMA

ITEM 88

VALOR ESTIMADO: R\$ 78,95 - VALOR DE VENDA: R\$ 35,00 - PERCENTUAL DESCONTO: 55,67%

I	CUSTO DIRETO	23%	8,05
II	CUSTO INDIRETO	13%	4,55
III	DESPEAS ADMINISTRATIVAS	15%	5,25
IV	DESPEAS COMERCIAIS	15%	5,25
V	DESPEAS FINANCEIRAS	10%	3,50
VI	TRIBUTOS	4 %	1,47
VII	LUCRO ORÇADO	20%	7,00

EMPRESA DE PEQUENO PORTE - OPTANTE SIMPLES NACIONAL

CAROLINA ALICE  
BRAGIOLA  
BONESSO:30845332880

Assinado de forma digital por  
CAROLINA ALICE BRAGIOLA  
BONESSO:30845332880  
Dados: 2026.04.01 14:30:06 -03'00'

Carolina Alice Bragiola Bonesso  
RG sob nº 32.135.763-2 SSP SP e CPF nº 308.453.328-80

OBS: OS ITENS: 51 - 85 - 87 - 89 - 90 - 91 - 93 - 94 - 96 FICARAM ABAIXO DOS 50% EXIGIDOS NO EDITAL

**NBB COMERCIO DE EQUIPAMENTOS DE INFORMATICA LTDA - ME**

Rua Goiás, 862 Sobre Loja - Higienópolis  
CNPJ (MF) 10.820.186/0001-89 Fone: (17) 3531-0300  
www.fprinter.com.br

Catanduva - SP CEP: 15804-010  
Licitações (61) 9846-6119 Wzapp I.E.: 260.180.897.118  
e-mail: [empenhos@fprinter.com.br](mailto:empenhos@fprinter.com.br) / [licitacao.fprinter@gmail.com](mailto:licitacao.fprinter@gmail.com)



Ao  
Estado do Tocantins  
Câmara Municipal de Barrolândia  
Barrolândia - TO

PREGÃO ELETRÔNICO SRP Nº 006/2026 ABERTURA: 19/03/2026 AS 08:30 HORAS PROCESSO ADMINISTRATIVO Nº 003/2026

**RELAÇÃO COMPROMISSO ASSUMIDOS**

1 - MUNICIPIO DE POCONÉ - 03.162.872/0001-44 CONTRATO

Nº 076/2025 PREGÃO Nº 021/2025

VALOR DO CONTRATO : R\$ 71.626,80 VENDAS: R\$ 4.680,00 SALDO: R\$ 66.946,80

2 - MUNICIPIO DE ITAMARANDIBA - 16.886.871/0001-94

CONTRATO Nº 676/2025 PREGÃO Nº 102/2025

VALOR DO CONTRATO : R\$ 9.000,00 VENDAS: R\$ 1.150,00 SALDO: R\$ 7.850,00

3 - MUNICIPIO DE CARMO DA MATA - 18.312.967/0001-74

CONTRATO Nº 026/2025 PREGÃO Nº 008/2025

VALOR DO CONTRATO : R\$ 24.239,00 VENDAS: R\$ 3.890,00 SALDO: R\$ 20.349,00 4

4 - MUNICIPIO DE SETE LAGOAS - 24.996.969/0001-22

CONTRATO Nº 129/2025 PREGÃO Nº 129/2025

VALOR DO CONTRATO : R\$ 7.924,00 VENDAS: R\$ 980,00 SALDO: R\$ 6.944,00 5

5 - MUNICIPIO DE ITAOBIN - 18.414.573/0001-27

CONTRATO Nº 129/2025 PREGÃO Nº 027/2025

VALOR DO CONTRATO : R\$ 15.710,00 VENDAS: R\$ 2140,00 SALDO: R\$ 13.570,00 6

6 - MUNICIPIO DE PRESIDENTE VENCESLAU - 46.476.131/00001-40

CONTRATO Nº 076/2025 PREGÃO Nº 021/2025

VALOR DO CONTRATO : R\$ 2.717,00 VENDAS: R\$ 1.020,00 SALDO: R\$ 1.697,00 7

7 - MUNICIPIO DE POXOREU - 03.408.911/0001-40

CONTRATO Nº 306/2025 PREGÃO Nº 024/2025

VALOR DO CONTRATO : R\$ 1.954,70 VENDAS: R\$ 530,00 SALDO: R\$ 1.424,70

**NBB COMERCIO DE EQUIPAMENTOS DE INFORMATICA LTDA - ME**

Rua Goiás, 862 Sobre Loja -  
Catanduva - SP CEP: 15804-010  
CNPJ (MF) 10.820.186/0001-89 Fone: (17) 3531-0300 Licitações (61) 3205-1601  
[www.fprinter.com.br](http://www.fprinter.com.br)

Higienópolis

I.E.: 260.180.897.118

e-mail:

[empenhos@fprinter.com.br](mailto:empenhos@fprinter.com.br) / [licitacao.fprinter@gmail.com](mailto:licitacao.fprinter@gmail.com)



Ao  
Estado do Tocantins  
Câmara Municipal de Barrolândia  
Barrolândia - TO

**PREGÃO ELETRÔNICO SRP Nº 006/2026 ABERTURA: 19/03/2026 AS 08:30 HORAS PROCESSO ADMINISTRATIVO Nº 003/2026**

=====

8 - CISAMESP - CONSÓRCIO INTER. DE SAÚDE DOS MUN. DA MICRORREGIÃO DO MÉDIO - 01.080.759/0001-00

CONTRATO Nº 202/2025 PREGÃO Nº 007/2025  
VALOR DO CONTRATO : R\$ 60.290,00 VENDAS: R\$ 10.300,00 SALDO: R\$ 49.990,00

9 - MUNICIPIO DE CAÇU - 01.164.292/0001-60

CONTRATO Nº 023/2026 PREGÃO Nº 023/2026  
VALOR DO CONTRATO : R\$ 178.837,25 VENDAS: R\$ 14.690,00 SALDO: R\$ 164.147,25

10 - MUNICIPIO DE BURITIS - 18.125.146/0001-29

CONTRATO Nº 165/2025 PREGÃO Nº 055/2025  
VALOR DO CONTRATO : R\$ 11.000,00 VENDAS: R\$ 2.100,00 SALDO: R\$ 8.900,00

11 - MUNICIPIO DE SANTA CRUZ DO ESCALVADO - 19.316.273/0001-05

CONTRATO Nº 161/2026 PREGÃO Nº 023/2025  
VALOR DO CONTRATO : R\$ 20.910,00 VENDAS: R\$ 3.810,00 SALDO: R\$ 17.100,00

12 - MUNICIPIO DE MONTALVANIA - 17.097.791/0001-12

CONTRATO Nº 055/2024 PREGÃO Nº 011/2024  
VALOR DO CONTRATO : R\$ 62.980,00 VENDAS: R\$ 7.600,00 SALDO: R\$ 55.380,00

13 - MUNICIPIO DE FORMOSO - 18.125.153/0001-20

CONTRATO Nº 157/2025 PREGÃO Nº 023/2025  
VALOR DO CONTRATO : R\$ 44.605,00 VENDAS: R\$ 8.385,60 SALDO: R\$ 36.219,40

14 - PREFEITURA DE MAUES - 04.282.869/0001-27

CONTRATO Nº 90.004/2026 - PREGÃO Nº 004/2026  
VALOR DO CONTRATO: 637.055,00 VENDAS: (contrato novo)

**NBB COMERCIO DE EQUIPAMENTOS DE INFORMATICA LTDA - ME**

Rua Goiás, 862 Sobre Loja -  
Catanduva - SP CEP: 15804-010  
CNPJ (MF) 10.820.186/0001-89 Fone: (17) 3531-0300  
[www.fprinter.com.br](http://www.fprinter.com.br)

Higienópolis

Licitações (61) 3205-1601

I.E.: 260.180.897.118

e-mail:

[empenhos@fprinter.com.br](mailto:empenhos@fprinter.com.br) / [licitacao.fprinter@gmail.com](mailto:licitacao.fprinter@gmail.com)



Catanduva - SP, 20 de março de 2026.

Ao  
Estado do Tocantins  
Câmara Municipal de Barrolândia  
Barrolândia - TO

**PREGÃO ELETRÔNICO SRP Nº 006/2026 ABERTURA: 19/03/2026 AS 08:30 HORAS PROCESSO ADMINISTRATIVO Nº 003/2026**

=====

3

**NBB COMERCIO DE EQUIPAMENTOS DE INFORMATICA LTDA - ME**

Rua Goiás, 862 Sobre Loja -  
Catanduva - SP CEP: 15804-010  
CNPJ (MF) 10.820.186/0001-89 Fone: (17) 3531-0300  
[www.fprinter.com.br](http://www.fprinter.com.br)

Higienópolis

Licitações (61) 3205-1601

I.E.: 260.180.897.118

e-mail:

[empenhos@fprinter.com.br](mailto:empenhos@fprinter.com.br) / [licitacao.fprinter@gmail.com](mailto:licitacao.fprinter@gmail.com)



RECEBEMOS DE 40.043.842 Matheus Rossi Batista Barbosa OS PRODUTOS CONSTANTES DA NOTA FISCAL INDICADA AO LADO	
Data de recebimento	Identificação e assinatura do receptor

**40.043.842 Matheus Rossi Batista Barbosa**  
 Rua Madre Mônica Maria, 104,  
 Conjunto Habitacional Lea Leal  
 87.040-440 - Maringá - PR  
 Fone (44) 99703-0424 -  
 matheuscontabil95@gmail.com

**DANFE**  
 Documento Auxiliar  
 da Nota Fiscal  
 Eletrônica  
 0-Entrada  
 1-Saída 1  
**Nº 000106**  
 SERIE: 1  
 Página: 1 de 2

Controle do Fisco

Chave de acesso  
 4126 0440 0438 4200 0145 5500 1000 0001 0615 4975 7213

Consulta de autenticidade no portal nacional da NF-e  
[www.nfe.fazenda.gov.br/portal](http://www.nfe.fazenda.gov.br/portal)  
 ou no site da Sefaz autorizadora

Natureza da operação Venda de mercadoria a não contribuinte	Protocolo de autorização de uso 141260124896372 01/04/2026 09:04:51
Inscrição Estadual 9107809993	Inscr.est. do subst.trib. CNPJ 40.043.842/0001-45

Destinatário/Remetente			Data emissão	
Nome / Razão Social NBB COMERCIO DE EQUIPAMENTOS DE INFORMATICA LTDA	CNPJ/CPF 10.820.186/0001-89	Inscrição Estadual 260180897118	01/04/2026	
Endereço Rua Goias, 862	Bairro Higienopolis	CEP 15.804-010	Data saída 01/04/2026	
Município Catanduva	UF SP	Fone/Fax	Hora saída 09:04:48	

Número	Vencimento	Valor	Número	Vencimento	Valor	Número	Vencimento	Valor

Cálculo do imposto						
Base de cálculo do ICMS 0,00	Valor do ICMS 0,00	Base de cálculo do ICMS Subst. 0,00	Valor do ICMS Subst. 0,00	Valor do FCP ST 0,00	Valor total dos produtos 625,60	
Valor do frete 0,00	Valor do seguro 0,00	Desconto 0,00	Outras despesas acessórias 0,00	Valor do IPI 0,00	Valor total da nota 625,60	

Transportador/Volumes transportados						
Nome	Frete por conta 0 - Contratação do Frete por conta do Remetente (CIF)	Código ANTT	Placa do veículo	UF	CNPJ/CPF	
Endereço	Município	UF	Inscrição Estadual			
Quantidade 0	Espécie	Marca	Numeração	Peso bruto 0,000	Peso líquido 0,000	

Itens da nota fiscal													
Código	Descrição do produto/serviço	NCM/SH	CSOSN	CFOP	UN	Qtde	Preço un	Preço total	BC ICMS	Vir.ICMS	Vir.IPI	%ICMS	%IPI
UNI01B	Toner p/ imp. HP CE285A/CB435A/CB436A/CE278A Preto Compatível	84439933	0300	6.108	UN	5,00	9,00	45,00	0,00	0,00	0,00	0,0000	0,00
28301B	Toner p/ imp. HP CF283A 83A Preto Compatível	84439933	0300	6.108	UN	2,00	9,00	18,00	0,00	0,00	0,00	0,0000	0,00
101111UNNB	Toner p/ imp. Samsung MLT D101/D111 Preto Compatível	84439933	0300	6.108	UN	1,00	12,50	12,50	0,00	0,00	0,00	0,0000	0,00
10401B	Toner p/ imp. Samsung MLT D104 Preto Compatível	84439933	0300	6.108	UN	1,00	10,00	10,00	0,00	0,00	0,00	0,0000	0,00
10501B	Toner p/ imp. Samsung MLT-D105 Preto Compatível	84439933	0300	6.108	UN	1,00	15,60	15,60	0,00	0,00	0,00	0,0000	0,00
11601B	Toner p/ imp. Samsung MLT-D116 Preto Compatível	84439933	0300	6.108	UN	2,00	15,00	30,00	0,00	0,00	0,00	0,0000	0,00
116R01B	Fotocondutor p/ imp. Samsung MLT-R116 Compatível	84439933	0300	6.108	UN	1,00	16,85	16,85	0,00	0,00	0,00	0,0000	0,00

Cálculo do ISSQN			
Inscrição Municipal	Valor total dos serviços 0,00	Base de cálculo do ISSQN 0,00	Valor do ISSQN 0,00

Dados adicionais	
Observações Total aproximado de tributos: R\$ 167,58 (26,79%) Federais R\$ 92,53 (14,79%) Estaduais R\$ 75,07 (12,00%) . Fonte IBPT.	Reservado ao fisco

01/04/2026 09:05:01



**40.043.842 Matheus Rossi Batista Barbosa**  
 Rua Madre Mônica Maria, 104,  
 Conjunto Habitacional Lea Leal  
 87.040-440 - Maringá - PR  
 Fone (44) 99703-0424 -  
 matheuscontabil95@gmail.com

**DANFE**  
 Documento Auxiliar  
 da Nota Fiscal  
 Eletrônica  
 0-Entrada 1  
 1-Saída 1  
**Nº 000106**  
 SERIE: 1  
 Página: 2 de 2

Controle do Fisco

Chave de acesso  
 4126 0440 0438 4200 0145 5500 1000 0001 0615 4975 7213

Consulta de autenticidade no portal nacional da NF-e  
[www.nfe.fazenda.gov.br/portal](http://www.nfe.fazenda.gov.br/portal)  
 ou no site da Sefaz autorizadora

Natureza da operação	Protocolo de autorização de uso
Venda de mercadoria a não contribuinte	141260124896372 01/04/2026 09:04:51
Inscrição Estadual	CNPJ
9107809993	40.043.842/0001-45
Inscr.est. do subst.trib.	

Código	Descrição do produto/serviço	NCM/SH	CSOSN	CFOP	UN	Qtde	Preço un	Preço total	BC ICMS	Vlr.ICMS	Vlr.IPI	%ICMS	%IPI
1060B01	Toner p/ imp. Brother TN1060 Preto Compatível	84439933	0300	6.108	UN	4,00	7,50	30,40	0,00	0,00	0,00	0,0000	0,00
1050DR01B	Fotocondutor p/ imp Brother DR1060 Compatível	84439933	0300	6.108	UN	1,00	15,80	15,80	0,00	0,00	0,00	0,0000	0,00
234001N	Toner p/ imp. Brother TN2340/TN630/TN660 Preto Compatível	84439933	0300	6.108	UN	2,00	8,10	16,20	0,00	0,00	0,00	0,0000	0,00
DR234001B	Fotocondutor p/ imp. Brother DR630/DR660/DR2340/DR2370 Compatível	84439933	0300	6.108	UN	1,00	16,90	16,90	0,00	0,00	0,00	0,0000	0,00
82001B	Toner p/ imp. Brother TN820/850/880 Preto Compatível	84439933	0300	6.108	UN	1,00	10,00	10,00	0,00	0,00	0,00	0,0000	0,00
DR85001B	Fotocondutor p/ imp. Brother DR850/3470/3472/3440 Compatível	84439933	0300	6.108	UN	1,00	18,05	18,05	0,00	0,00	0,00	0,0000	0,00
58001B01	Toner p/ imp. Brother TN580/620/650 Preto Compatível	84439933	0300	6.108	UN	1,00	9,00	9,00	0,00	0,00	0,00	0,0000	0,00
DR52001B	Fotocondutor p/ imp. Brother DR520/620/580/650 Compatível	84439933	0300	6.108	UN	1,00	15,45	15,45	0,00	0,00	0,00	0,0000	0,00
45001B	Toner p/ imp. Brother TN410/420/450 Preto Compatível	84439933	0300	6.108	UN	2,00	7,50	15,00	0,00	0,00	0,00	0,0000	0,00
DR410B01	Fotocondutor p/ imp Brother DR410/420/450 Compatível	84439933	0300	6.108	UN	1,00	14,50	14,50	0,00	0,00	0,00	0,0000	0,00
3382B01	Toner p/ imp Brother TN3332/TN3382/TN3392/TN720/750/780 Preto Compatível	84439933	0300	6.108	UN	1,00	10,20	10,20	0,00	0,00	0,00	0,0000	0,00
DR720B01	Fotocondutor p/ imp. Brother DR720/750/780/3302 Compatível	84439933	0300	6.108	UN	1,00	16,25	16,25	0,00	0,00	0,00	0,0000	0,00
CF217B01	Toner p/ imp. HP CF217A/CF218A Preto Compatível	84439933	0300	6.108	UN	2,00	9,50	19,00	0,00	0,00	0,00	0,0000	0,00
CF219B01	Fotocondutor p/ imp. HP CF219A 19A Compatível	84439933	0300	6.108	UN	1,00	16,00	16,00	0,00	0,00	0,00	0,0000	0,00
CF210B01	Toner p/ imp HP CF210/CE320/CB540 Preto Compatível	84439933	0300	6.108	UN	1,00	11,00	11,00	0,00	0,00	0,00	0,0000	0,00
CF211B01	Toner p/ imp HP CF211/CE321/CB541 Ciano Compatível	84439933	0300	6.108	UN	1,00	12,00	12,00	0,00	0,00	0,00	0,0000	0,00
CF212B01	Toner p/ imp HP CF212/CE322/CB542 Amarelo Compatível	84439933	0300	6.108	UN	1,00	12,00	12,00	0,00	0,00	0,00	0,0000	0,00
CF213B01	Toner p/ imp HP CF213/CE323/CB543 Magenta Compatível	84439933	0300	6.108	UN	1,00	12,00	12,00	0,00	0,00	0,00	0,0000	0,00
CC530B01	Toner p/ imp HP CC530/CE410/CF380A Preto Compatível	84439933	0300	6.108	UN	1,00	11,00	11,00	0,00	0,00	0,00	0,0000	0,00
CC531B01	Toner p/ imp HP CC531/CE411/CF381A Ciano Compatível	84439933	0300	6.108	UN	1,00	12,00	12,00	0,00	0,00	0,00	0,0000	0,00
CC532B02	Toner p/ imp HP CC532/CE412/CF382A Amarelo Compatível	84439933	0300	6.108	UN	1,00	12,00	12,00	0,00	0,00	0,00	0,0000	0,00
CC533B01	Toner p/ imp HP CC533/CE413/CF383A Magenta Compatível	84439933	0300	6.108	UN	1,00	12,00	12,00	0,00	0,00	0,00	0,0000	0,00
CE310B01	Toner p/ imp. HP CE310A/CF350A Preto Compatível	84439933	0300	6.108	UN	2,00	6,00	12,00	0,00	0,00	0,00	0,0000	0,00
CE311B01	Toner p/ imp. HP CE311A/ CF351A Ciano Compatível	84439933	0300	6.108	UN	1,00	6,00	6,00	0,00	0,00	0,00	0,0000	0,00
CE312B01	Toner p/ imp. HP CE312A/CF352A Amarelo Compatível	84439933	0300	6.108	UN	1,00	6,00	6,00	0,00	0,00	0,00	0,0000	0,00
CE313B01	Toner p/ imp. HP CE313A/CF353A Magenta Compatível	84439933	0300	6.108	UN	1,00	6,00	6,00	0,00	0,00	0,00	0,0000	0,00
CE314B01	Fotocondutor p/ imp HP CE314A Compatível	84439933	0300	6.108	UN	1,00	14,00	14,00	0,00	0,00	0,00	0,0000	0,00
PD219B01	Toner p/ imp Pantum PD-219 Preto Compatível	84439933	0300	6.108	UN	1,00	18,00	18,00	0,00	0,00	0,00	0,0000	0,00
PD2210B01	Toner p/ imp. Elgin PB211/210 EV Preto Compatível	84439933	0300	6.108	UN	1,00	18,00	18,00	0,00	0,00	0,00	0,0000	0,00
1030XB01	Toner p/ imp. HP W1030X Preto Compatível	84439933	0300	6.108	UN	2,00	23,20	46,40	0,00	0,00	0,00	0,0000	0,00
1332AB01	Fotocondutor p/ imp HP W1332A 332A Compatível	84439933	0300	6.108	UN	1,00	16,00	16,00	0,00	0,00	0,00	0,0000	0,00
1330XB01	Toner p/ imp. HP W1330X Preto Compatível	84439933	0300	6.108	UN	1,00	18,50	18,50	0,00	0,00	0,00	0,0000	0,00

Recebemos de QUALITY INK LASER SUPRIM. P/ INFORMATICA LTDA - ME, os produtos constantes da nota fiscal indicada ao lado: Data de emissão: 26/09/2025, Valor Total: R\$1.240,00, Destinatário: NBB COMERCIO DE EQUIPAMENTOS DE INFORMATICA LTDA RUA GOIÁS, 862 - HIGIENÓPOLIS - CATANDUVA/SP



<b>IDENTIFICAÇÃO DO EMITENTE</b>		<b>DANFE</b> Documento Auxiliar da NOTA FISCAL ELETRÔNICA	
QUALITY INK LASER SUPRIM. P/ INFORMATICA LTDA - ME		0 - ENTRADA 1 - SAÍDA <b>1</b>	<b>CHAVE DE ACESSO</b> 4125 0912 3048 9600 0181 5500 1000 0090 0711 1154 2504
RUA ANTONIO CARNIEL, 878 ZONA 05 - MARINGÁ - PR CEP: 87015-330 Fone: 3265-3268		Nº 000.009.007 SÉRIE: 1 FOLHA: 1/2	Consulta de autenticidade no portal nacional da NF-e <a href="http://www.nfe.fazenda.gov.br/portal">www.nfe.fazenda.gov.br/portal</a> ou no site da Sefaz Autorizadora

NATUREZA DA OPERAÇÃO VENDA FORA DO PR	PROTÓCOLO DE AUTORIZAÇÃO DE USO 141250325848032 29/09/2025 16:22:35
INSCRIÇÃO ESTADUAL 905.27889-40	INSC. EST. DO SUBST. TRIBUTÁRIO CNPJ 12.304.896/0001-81

<b>DESTINATÁRIO/REMETENTE</b>		CNPJ/CPF/Identificador	DATA DE EMISSÃO
NBB COMERCIO DE EQUIPAMENTOS DE INFORMATICA LTDA		10.820.186/0001-89	26/09/2025
ENDEREÇO RUA GOIÁS, 862		BAIRRO/DISTRITO HIGIENÓPOLIS	CEP 15804-010
MUNICÍPIO CATANDUVA		UF SP	INSCRIÇÃO ESTADUAL 260.180.897.118
FONE/FAX		UF	HORA DE SAÍDA 15:29:00

<b>CÁLCULO DO IMPOSTO</b>					
BASE DE CÁLCULO DO ICMS	VALOR DO ICMS	BASE DE CÁLCULO DO ICMS SUBSTITUIÇÃO	VALOR DO ICMS SUBSTITUIÇÃO	VALOR APROXIMADO DOS TRIBUTOS	VALOR TOTAL DOS PRODUTOS
0,00	0,00	0,00	0,00	232,23	1.240,00
VALOR DO FRETE	VALOR DO SEGURO	DESCONTO	OUTRAS DESPESAS ACESSÓRIAS	VALOR DO IPI	VALOR TOTAL DA NOTA
0,00	0,00	0,00	0,00	0,00	1.240,00

<b>TRANSPORTADOR/VOLUMES TRANSPORTADOS</b>		FRETE POR CONTA	CÓDIGO ANTT	PLACA DO VEÍCULO	UF	CNPJ/CPF
O MESMO		0-Rem (CIF)			PR	
ENDEREÇO		MUNICÍPIO	UF		INSCRIÇÃO ESTADUAL	
		MARINGÁ	PR			
QUANTIDADE	ESPÉCIE	MARCA	NUMERAÇÃO	PESO BRUTO	PESO LÍQUIDO	
1						

CODIGO PRODUTO	DESCRIÇÃO DO PRODUTO/SERVIÇO	NCM/SH	CSOSN	CFOP	UNID.	QUANT.	VALOR UNITÁRIO	VALOR TOTAL	BC ICMS	VALOR ICMS	VALOR IPI	ALIQ. ICMS	ALIQ. IPI	VLR APROX. TRIBUTOS
653	CARTUCHO 122 COLOR COMPATIVEL	84439923	0103	6102	UN	5	5,00	25,00	0,00	0,00	0,00	0	0	4,38
652	CARTUCHO 122 PRETO COMPATIVEL	84439923	0103	6102	UN	5	4,00	20,00	0,00	0,00	0,00	0	0	3,51
1450	CARTUCHO 122XL COLOR COMPATIVEL	84439933	0103	6102	UN	5	6,00	30,00	0,00	0,00	0,00	0	0	5,26
1559	CARTUCHO 122XL PRETO COMPATIVEL	84439923	0103	6102	UN	5	5,00	25,00	0,00	0,00	0,00	0	0	4,38
24	CARTUCHO 21 PRETO COMPATIVEL	84439923	0103	6102	UN	5	4,00	20,00	0,00	0,00	0,00	0	0	5,36
23	CARTUCHO 21XL PRETO COMPATIVEL	84439923	0103	6102	UN	5	4,00	20,00	0,00	0,00	0,00	0	0	5,36
28	CARTUCHO 22 COLOR COMPATIVEL	84439923	0103	6102	UN	5	5,00	25,00	0,00	0,00	0,00	0	0	6,70
1313	CARTUCHO 22XL COLOR COMPATIVEL	84439923	0103	6102	UN	5	6,00	30,00	0,00	0,00	0,00	0	0	5,26
534	CARTUCHO 60 COLOR	84439923	0103	6102	UN	5	5,00	25,00	0,00	0,00	0,00	0	0	4,38
1485	CARTUCHO 60 PRETO COMPATIVEL	84439933	0103	6102	UN	5	4,00	20,00	0,00	0,00	0,00	0	0	3,51
1453	CARTUCHO 60XL COLOR COMPATIVEL	84439923	0103	6102	UN	5	6,00	30,00	0,00	0,00	0,00	0	0	5,26
1452	CARTUCHO 60XL PRETO COMPATIVEL	84439923	0103	6102	UN	5	5,00	25,00	0,00	0,00	0,00	0	0	4,38
1853	CARTUCHO 662 COLOR COMPATIVEL	84439923	0103	6102	UN	5	5,00	25,00	0,00	0,00	0,00	0	0	4,38
725	CARTUCHO 662XL COLOR COMPATIVEL	84439923	0103	6102	UN	5	6,00	30,00	0,00	0,00	0,00	0	0	5,26
724	CARTUCHO 662XL PRETO COMPATIVEL	84439923	0103	6102	UN	5	5,00	25,00	0,00	0,00	0,00	0	0	4,38
1546	CARTUCHO 664 COLOR COMPATIVEL	84439923	0103	6102	UN	5	5,00	25,00	0,00	0,00	0,00	0	0	4,38
1547	CARTUCHO 664 PRETO COMPATIVEL	84439923	0103	6102	UN	5	4,00	20,00	0,00	0,00	0,00	0	0	3,51
1186	CARTUCHO 664XL COLOR COMPATIVEL	84439933	0103	6102	UN	5	6,00	30,00	0,00	0,00	0,00	0	0	5,26
430	CARTUCHO 664XL PRETO COMPATIVEL	84439923	0103	6102	UN	5	5,00	25,00	0,00	0,00	0,00	0	0	4,38
1312	CARTUCHO 901 COLOR COMPATIVEL	84439923	0103	6102	UN	5	5,00	25,00	0,00	0,00	0,00	0	0	4,38
1318	CARTUCHO 901 PRETO COMPATIVEL	84439923	0103	6102	UN	5	4,00	20,00	0,00	0,00	0,00	0	0	3,51
1814	FOTO OKIDATA ES5112	84439933	0103	6102	UN	5	12,00	60,00	0,00	0,00	0,00	0	0	10,52
1234	FOTOCONDUTOR B431DN REF. 44574301 COMPATIVEL	84439933	0103	6102	UN	5	12,00	60,00	0,00	0,00	0,00	0	0	10,52
1523	FOTOCONDUTOR LEXMARK 50F0Z00 COMPATIVEL	84439933	0103	6102	UN	5	30,00	150,00	0,00	0,00	0,00	0	0	26,31
1641	REFIL DE TINTA EPSON T664 CYAN	84439923	0103	6102	UN	5	2,50	12,50	0,00	0,00	0,00	0	0	2,19
1642	REFIL DE TINTA EPSON T664 YELLOW	84439923	0103	6102	UN	5	2,50	12,50	0,00	0,00	0,00	0	0	2,19
1643	REFIL DE TINTA EPSON T664 MAGENTA	84439923	0103	6102	UN	5	2,50	12,50	0,00	0,00	0,00	0	0	2,19
1691	REFIL TINTA EPSON T544 CYAN	84439923	0103	6102	UN	5	2,50	12,50	0,00	0,00	0,00	0	0	2,19
1640	REFIL TINTA EPSON T664 PRETO	84439923	0103	6102	UN	5	2,50	12,50	0,00	0,00	0,00	0	0	2,19
1692	REFIL TINTA EPSON T544 YELLOW	84439923	0103	6102	UN	5	2,50	12,50	0,00	0,00	0,00	0	0	2,19
1693	REFIL TINTA EPSON T544 MAGENTA	84439923	0103	6102	UN	5	2,50	12,50	0,00	0,00	0,00	0	0	2,19
1235	TONER B431 PRETO COMPATIVEL REF. 44917601	84439933	0103	6102	UN	5	4,00	20,00	0,00	0,00	0,00	0	0	3,51
1015	TONER D208 COMPATIVEL	84439933	0103	6102	UN	5	12,00	60,00	0,00	0,00	0,00	0	0	10,52

<b>DADOS ADICIONAIS</b> INFORMAÇÕES COMPLEMENTARES VALOR APROXIMADO DOS TRIBUTOS (CEF IBPT) R\$ 232,23 (18,73%)	RESERVADO AO FISCO
---	--------------------

Refeitura Municipal  
J. 647  
RUBRICA  
Porto Franco

<p align="center"><b>IDENTIFICAÇÃO DO EMITENTE</b></p> <p><b>QUALITY INK LASER SUPRIM. P/ INFORMATICA LTDA - ME</b></p> <p>RUA ANTONIO CARNIEL, 878 ZONA 05 - MARINGÁ - PR CEP: 87015-330 Fone: 3265-3268</p>	<p align="center"><b>DANFE</b> Documento Auxiliar da NOTA FISCAL ELETRÔNICA</p> <p>0 - ENTRADA 1 - SAÍDA <span style="border: 1px solid black; padding: 2px;">1</span></p> <p align="center"><b>Nº 000.009.007</b> <b>SÉRIE: 1</b> FOLHA: 2/2</p>	 <p><b>CHAVE DE ACESSO</b> 4125 0912 3048 9600 0181 5500 1000 0090 0711 1154 2504</p> <p align="center">Consulta de autenticidade no portal nacional da NF-e <a href="http://www.nfe.fazenda.gov.br/portal">www.nfe.fazenda.gov.br/portal</a> ou no site da Sefaz Autorizadora</p>
---	---	--

<p>NATUREZA DA OPERAÇÃO <b>VENDA FORA DO PR</b></p> <p>INSCRIÇÃO ESTADUAL <b>905.27889-40</b></p>	<p>INSC. EST. DO SUBST. TRIBUTÁRIO</p>	<p>PROTOCOLO DE AUTORIZAÇÃO DE USO <b>141250325848032 29/09/2025 16:22:35</b></p> <p>CNPJ <b>12.304.896/0001-81</b></p>
---	--	---

DADOS DO PRODUTO/SERVIÇO														
CODIGO PRODUTO	DESCRIÇÃO DO PRODUTO/SERVIÇO	NCM/SH	CSOSN	CFOP	UNID.	QUANT.	VALOR UNITÁRIO	VALOR TOTAL	BC ICMS	VALOR ICMS	VALOR IPI	ALIQ. ICMS	ALIQ. IPI	VLR APROX. TRIBUTOS
2629	TONER DRUM DL 5120 COMPATIVEL	84439933	0103	6102	UN	5	20,00	100,00	0,00	0,00	0,00	0	0	26,34
1277	TONER OKIDATA ES5112 COMPATIVEL	84439933	0103	6102	UN	5	9,50	47,50	0,00	0,00	0,00	0	0	8,33
1671	REFIL TINTA EPSON T544 PRETA	84439923	0103	6102	UN	5	2,50	12,50	0,00	0,00	0,00	0	0	2,19
1190	TONER TN315 YELLOW COMPATIVEL	84439933	0103	6102	UN	5	9,50	47,50	0,00	0,00	0,00	0	0	8,33
1288	TONER XEROX 3550 PRETO COMPATIVEL	84439933	0103	6102	UN	5	15,00	75,00	0,00	0,00	0,00	0	0	13,15

RECEBEMOS DE NBB COMERC. DE EQUIPAMENTOS DE INFO. LTD OS PRODUTOS / SERVIÇOS CONSTANTES DA NOTA FISCAL INDICADO AO LADO

DATA DE RECEBIMENTO IDENTIFICAÇÃO E ASSINATURA DO RECEBEDOR

Prefeitura Municipal  
NF-e 64  
Fis nº 000.020.167  
SERIE 1

IDENTIFICAÇÃO DO EMITENTE

**fast printer**  
NBB COMERC. DE EQUIPAMENTOS DE INFO. LTD  
RUA GOIAS, 862  
HIGIENOPOLIS - 15.804-010  
CATANDUVA - SP  
Fone: (17)3531-0300

**DANFE**  
DOCUMENTO AUXILIAR DA NOTA FISCAL ELETRÔNICA  
0 - ENTRADA 1  
1 - SAIDA 1  
Nº 000.020.167  
SERIE 1 FL 1/1

CHAVE DE ACESSO  
3526 0110 8201 8600 0189 5500 1000 0201 6713 8218 1106  
Consulta de autenticidade no portal nacional da NF-e  
www.nfe.fazenda.gov.br/portal ou no site da Sefaz

NATUREZA DE OPERAÇÃO: VENDA MERC. SUBST. TRIBUTARIA  
INSCRIÇÃO ESTADUAL: 260.180.897.118  
INSCRIÇÃO ESTADUAL DO SUBST. TRIB.:  
CNPJ/CPF: 10.820.186/0001-89

ESTIMATÁRIO / REMETENTE: SECRETARIA MUNICIPAL DE EDUCACAO  
ENDEREÇO: BR316 KM113, S/N  
MUNICIPIO: SANTA LUZIA DO PARUA  
BAIRRO / DISTRITO: CENTRO  
CEP: 65.272-000  
CNPJ / CPF: 30.039.467/0001-06  
DATA DA EMISSAO: 29/01/2026  
DATA DE SAIDA: 29/01/2026  
HORA DA SAIDA: 17:17:53  
FONE / FAX: 98988274292  
UF: MA  
NSCRIPTION ESTADUAL:

DUP.	Nº DUPLICATA	VENC.	VALOR	Nº DUPLICATA	VENC.	VALOR	Nº DUPLICATA	VENC.	VALOR	Nº DUPLICATA	VENC.	VALOR
	001	28/02/2026	5.614,30									

CÁLC. IMPOSTO	BASE DE CALCULO DO ICMS		VALOR DO ICMS		BASE CALC. ICMS SUBSTITUIÇÃO		VALOR DO ICMS SUBSTITUIÇÃO		VALOR TOTAL DOS PRODUTOS			
	0,00	0,00	0,00	0,00	0,00	0,00	0,00	0,00	5.614,30			
	VALOR DO FRETE	0,00	VALOR DO SEGURO	0,00	DESCONTO	0,00	OUTRAS DESP. ACESSORIAS	0,00	VALOR DO IPI	0,00	VALOR TOTAL DA NOTA	5.614,30

TRANSPORT. / VOLUME: 2  
NOME / RAZAO SOCIAL: BRASPRESS TRANSPORTES URGENTES LTDA  
FRETE POR CONTA: 0-EMITENTE  
CODIGO ANTT:  
PLACA DO VEICULO:  
UF: SP  
CNPJ / CPF: 48.740.351/0019-94  
ENDEREÇO: AVENIDA MARIO ANDREAZZA, 401 - JARDIM SAO JOSE DO RIO PRETO  
MUNICIPIO: SAO JOSE DO RIO PRETO  
UF: SP  
NSCRIPTION ESTADUAL: 647463786114  
QUANTIDADE: 2  
ESPECIE:  
MARCA:  
NUMERO:  
PESO BRUTO: 41,0100  
PESO LIQUIDO: 19,6000

DADOS DO PRODUTO / SERVIÇOS

CODIGO DO PROD. / SERV.	DESCRIÇÃO DO PRODUTO / SERVIÇO	NCM / SH	SOS	CFOP	UNID.	QUANT.	VALOR UNITARIO	VALOR LIQUIDO	VALOR DESC.	B. CALC I.C.M.S	VALOR I.C.M.S.	VALOR I.P.I.	ALÍQUOTAS ICMS	IPI
6323	REFIL TINTA EPSON 544 AMARELO FASTPRINTER	32151900	102	6404	UN	50,00	9,0000	450,00	0,00	0,00	0,00	0,00	0,00	0,00
6322	REFIL TINTA EPSON 544 CIANO FASTPRINTER	32151900	102	6404	UN	50,00	25,0000	1.250,00	0,00	0,00	0,00	0,00	0,00	0,00
6324	REFIL TINTA EPSON 544 MAGENTA FASTPRINTER	32151900	102	6404	UN	50,00	26,0000	1.300,00	0,00	0,00	0,00	0,00	0,00	0,00
6321	REFIL TINTA EPSON 544 PRETO FASTPRINTER	32151100	102	6404	UN	50,00	32,5300	1.626,50	0,00	0,00	0,00	0,00	0,00	0,00
5956	TONER BROTHER TN1000 DR1060 FASTPRINTER	84439933	500	6404	UN	20,00	24,3900	487,80	0,00	0,00	0,00	0,00	0,00	0,00
4941	TONER BROTHER TN3442 / TN3472 FASTPRINTER	84439933	500	6404	UN	10,00	30,0000	300,00	0,00	0,00	0,00	0,00	0,00	0,00
5795	TONER COMP CF226X FASTPRINTER	84439933	500	6404	UN	5,00	40,0000	200,00	0,00	0,00	0,00	0,00	0,00	0,00

INFORMAÇÕES COMPLEMENTARES  
COM NF NBB - EMP: 27568/2026 - PR: 21/2025 - PORECSSO: 43/2025 - ENTREGA AV PORF JOAO MORAES DE SOUSA 355 - CENTRO  
ICMS DIFAL NAO RECOLHIDO NOS TERMOS DA ADI 5469/2021 STF  
DOCUMENTO EMITIDO POR ME OU EPP OPTANTE PELO SIMPLES NACIONAL.  
NAO GERA DIREITO A CREDITO FISCAL DE ICMS E IPI.  
DEP. BRADESCO NBB 237 BRADESCO - CONTA AG 0146 / CC 0281913-9 OU PIX 10820186000189  
PEDIDO: 147814 - PEDIDO CLIENTE: 27568/2026

RESERVADO AO FISCO

RECEBEMOS DE NBB COMERC. DE EQUIPAMENTOS DE INFO. LTD OS PRODUTOS / SERVIÇOS CONSTANTES DA NOTA FISCAL INDICADA DO LADO

DATA DE RECEBIMENTO IDENTIFICAÇÃO E ASSINATURA DO RECEBEDOR

NF-e Nº 000.020.171 SÉRIE 1



**IDENTIFICAÇÃO DO EMITENTE**

**fast printer** NBB COMERC. DE EQUIPAMENTOS DE INFO. LTD  
RUA GOIAS, 862  
HIGIENOPOLIS - 15.804-010  
CATANDUVA - SP  
Fone: (17)3531-0300

**DANFE**  
DOCUMENTO AUXILIAR DA NOTA FISCAL ELETRÔNICA  
0 - ENTRADA 1 - SAIDA  
Nº 000.020.171  
SERIE 1 FL 1/1

CHAVE DE ACESSO: 3526 0210 8201 8600 0189 5500 1000 0201 7111 7948 1148

Consulta de autenticidade no portal nacional da NF-e  
www.nfe.fazenda.gov.br/portal ou no site da Sefaz

PROTÓCOLO DE AUTORIZAÇÃO DE USO: 135260458160746 04/02/2026 14:28:32

NATUREZA DE OPERAÇÃO: REMESSA PARA TROCA

INSCRIÇÃO ESTADUAL: 260.180.897.118 INSCRIÇÃO ESTADUAL DO SUBST. TRIB.: CNPJ/CPF: 10.820.186/0001-89

**ESTINATÁRIO / REMETENTE**

NOME / RAZÃO SOCIAL: SANEBAVI - SANEAMENTO BASICO VINHEDO  
ENDEREÇO: RUA NOVE DE JULHO, 533  
MUNICÍPIO: VINHEDO FONE / FAX: 1938268487 JF: SP

CNPJ / CPF: 06.252.986/0001-73  
DATA DA EMISSÃO: 04/02/2026  
BAIRRO / DISTRITO: CENTRO CEP: 13.280-083  
DATA DE SAÍDA: 04/02/2026  
HORA DA SAÍDA: 14:25:49

DUP.	Nº DUPLICATA	VENC.	VALOR	Nº DUPLICATA	VENC.	VALOR	Nº DUPLICATA	VENC.	VALOR	Nº DUPLICATA	VENC.	VALOR

CÁLC. IMPOSTO	BASE DE CÁLCULO DO ICMS		VALOR DO ICMS		BASE CALC. ICMS SUBSTITUIÇÃO		VALOR DO ICMS SUBSTITUIÇÃO		VALOR TOTAL DOS PRODUTOS	
		0,00		0,00	0,00	0,00	0,00	0,00	2.800,00	
	VALOR DO FRETE	VALOR DO SEGURO	DESCONTO		OUTRAS DESP. ACESSÓRIAS	VALOR DO IPI		VALOR TOTAL DA NOTA		
	0,00	0,00	0,00	0,00	0,00	0,00		2.800,00		

**TRANSPORT. / VOLUME**

NOME / RAZÃO SOCIAL: EMPRESA BRASILEIRA DE CORREIO  
FRETE POR CONTA: 0-EMITENTE  
ENDEREÇO: RUA: SAO PAULO, 132, - HIGIENOPOLIS  
MUNICÍPIO: CATANDUVA  
QUANTIDADE: 1 ESPECIE: MARCA: NUMERO: PESO BRUTO: 3,0000 PESO LIQUIDO: 0,4800

CODIGO ANTT: PLACA DO VEICULO: JF: SP CNPJ / CPF: INSCRIÇÃO ESTADUAL:

**DADOS DO PRODUTO / SERVIÇOS**

CODIGO DO PROD. / SERV.	DESCRIÇÃO DO PRODUTO / SERVIÇO	NCM / SH	SOS	CFOP	UNID.	QUANT.	VALOR UNITÁRIO	VALOR LÍQUIDO	VALOR DESC.	B. CALC I.C.M.S	VALOR I.C.M.S	VALOR I.P.I.	ALÍQUOTAS ICMS	IPI
6017	CARTUCHO P/ IMP HP F6V30A 664XL COLORIDO 12ML CO	4439923	500	5949	UN	40,00	70,0000	2.800,00	0,00	0,00	0,00	0,00	0,00	0,00

**DADOS ADICIONAIS**

INFORMAÇÕES COMPLEMENTARES: NOTA DE TROCA APENAS PARA ENVIO DO MATERIAL REF CF488/2025 - DISP: 67/2025 - PROCESSO: 420/2025 - RUA BRASÍLIA,615 - VILA PLANALTO - 13280105- A/C CRIS - FRETE: 64,37 (2 DIAS) DOCUMENTO EMITIDO POR ME OU EPP OPTANTE PELO SIMPLES NACIONAL. NAO GERA DIREITO A CREDITO FISCAL DE ICMS E IPI. DEP. BRADESCO NBB 237 BRADESCO - CONTA AG 0146 / CC 0281913-9 OU PIX 10820186000189

RESERVADO AO FISCO

RECEBEMOS DE NBB COMERC. DE EQUIPAMENTOS DE INFO. LTD OS PRODUTOS / SERVIÇOS CONSTANTES DA NOTA FISCAL INDICADO AO LADO

DATA DE RECEBIMENTO IDENTIFICAÇÃO E ASSINATURA DO RECEBEDOR

 N° 000.020.174  
 SERIE 1

**IDENTIFICAÇÃO DO EMITENTE**

**fast printer** NBB COMERC. DE EQUIPAMENTOS DE INFO. LTD  
 RUA GOIAS, 862  
 HIGIENOPOLIS - 15.804-010  
 CATANDUVA - SP  
 Fone: (17)3531-0300

**DANFE**  
 DOCUMENTO AUXILIAR DA  
 NOTA FISCAL ELETRÔNICA  
 0 - ENTRADA 1  
 1 - SAIDA 1  
 N° 000.020.174  
 SERIE 1 FL 1/1

CHAVE DE ACESSO  
 3526 0210 8201 8600 0189 5500 1000 0201 7414 0102 8159

Consulta de autenticidade no portal nacional da NF-e  
 www.nfe.fazenda.gov.br/portal ou no site da Sefaz

PROTÓCOLO DE AUTORIZAÇÃO DE USO  
 135260476799672 05/02/2026 17:51:51

NATUREZA DE OPERAÇÃO  
 VENDA MERC. SUBST. TRIBUTARIA

INSCRIÇÃO ESTADUAL 260.180.897.118 INSCRIÇÃO ESTADUAL DO SUBST. TRIB. NSC/JC/PF 10.820.186/0001-89

**ESTABELECIMENTO / REMETENTE**

NOME / RAZÃO SOCIAL  
 PREFEITURA MUNICIPAL DE VIRGEM DA LAPA

ENDEREÇO  
 RUA GOVERNADOR VALADARES, 72

BAIRRO / DISTRITO  
 CENTRO

MUNICÍPIO  
 VIRGEM DA LAPA

CEP  
 39.630-000

FONE / FAX  
 3337361820

UF  
 MG

CNPJ / CPF  
 18.348.730/0001-43

DATA DA EMISSÃO  
 05/02/2026

DATA DE SAÍDA  
 05/02/2026

HORA DA SAÍDA  
 17:47:00

DUP.	Nº DUPLICATA	VENC.	VALOR	Nº DUPLICATA	VENC.	VALOR	Nº DUPLICATA	VENC.	VALOR	Nº DUPLICATA	VENC.	VALOR

CÁLC. IMPOSTO	BASE DE CÁLCULO DO ICMS	VALOR DO ICMS	BASE CALC. ICMS SUBSTITUIÇÃO	VALOR DO ICMS SUBSTITUIÇÃO	VALOR TOTAL DOS PRODUTOS	
	0,00	0,00	0,00	0,00	4.150,00	
CÁLC. IMPOSTO	VALOR DO FRETE	VALOR DO SEGURO	DESCONTO	OUTRAS DESP. ACESSÓRIAS	VALOR DO IPI	VALOR TOTAL DA NOTA
	0,00	0,00	0,00	0,00	0,00	4.150,00

**TRANSPORTE / VOLUME**

NOME / RAZÃO SOCIAL  
 BRASPRESS TRANSPORTES URGENTES LTDA

FRETE POR CONTA  
 0-EMITENTE

CODIGO ANTT

PLACA DO VEICULO

UF  
 SP

CNPJ / CPF  
 48.740.351/0019-94

ENDEREÇO  
 AVENIDA MARIO ANDREAZZA, 401 - JARDIM SAO JOSE DO RIO PRETO

MUNICÍPIO  
 SAO JOSE DO RIO PRETO

UF  
 SP

NSCRIÇÃO ESTADUAL  
 647463786114

QUANTIDADE  
 1

ESPECIE

MARCA

NUMERO

PESO BRUTO  
 25,0000

PESO LIQUIDO  
 0,0000

**DADOS DO PRODUTO / SERVIÇOS**

CODIGO DO PROD. / SERV.	DESCRIÇÃO DO PRODUTO / SERVIÇO	NCM / SH	SOS	CFOP	UNID.	QUANT.	VALOR UNITARIO	VALOR LIQUIDO	VALOR DESC.	B. CALC I.C.M.S	VALOR I.C.M.S.	VALOR I.P.I.	ALÍQUOTAS ICMS	IPI
8795	IMPRESSORA HP COLOR LASERJET PRO MFP 4303FDW	84433111	102	6404	UN	1,00	4150,0000	4.150,00	0,00	0,00	0,00	0,00	0,00	0,00

**DADOS ADICIONAIS**

INFORMAÇÕES COMPLEMENTARES  
 COM NF NBB - EMP: 5480 - PR: 11/2025 - PROECSSO: 138/2025 - ENTREGA: ALMOX CENTRAL - AV CASTELO BRANCO 169 - DECIO COSTA - VIRGEM DA LAPA - ENTRE OS POSTOS TUCANO E CRISTAL DAS 7 AS 11 E DAS 13 AS 17 - CONTATO:33-99905-8394 - BIBIAM  
 ICMS DIFAL NAO RECOLHIDO NOS TERMOS DA ADI 5469/2021 STF  
 DOCUMENTO EMITIDO POR ME OU EPP OPTANTE PELO SIMPLES NACIONAL.  
 NAO GERA DIREITO A CREDITO FISCAL DE ICMS E IPI.  
 DEP. BRADESCO NBB 237 BRADESCO - CONTA AG 0146 / CC 0281913-9 OU PIX 10820186000189

RESERVADO AO FISCO

RECEBEMOS DE NBB COMERC. DE EQUIPAMENTOS DE INFO. LTD OS PRODUTOS / SERVIÇOS CONSTANTES DA NOTA FISCAL INDICADA AO LADO

DATA DE RECEBIMENTO IDENTIFICAÇÃO E ASSINATURA DO RECEBEDOR

NF-e  
Fls nº 651  
Nº 000.020.175  
SÉRIE 1

**IDENTIFICAÇÃO DO EMITENTE**

**DANFE**  
DOCUMENTO AUXILIAR DA  
NOTA FISCAL ELETRÔNICA

**fast printer**  
NBB COMERC. DE EQUIPAMENTOS  
DE INFO. LTD  
RUA GOIAS, 862  
HIGIENOPOLIS - 15.804-010  
CATANDUVA - SP  
Fone: (17)3531-0300

0 - ENTRADA 1  
1 - SAIDA 1  
Nº 000.020.175  
SERIE 1 FL 1/1

CHAVE DE ACESSO  
3526 0210 8201 8600 0189 5500 1000 0201 7513 5863 8997

Consulta de autenticidade no portal nacional da NF-e  
www.nfe.fazenda.gov.br/portal ou no site da Sefaz

PROTÓCOLO DE AUTORIZAÇÃO DE USO  
135260485805912 06/02/2026 10:04:49

NATUREZA DE OPERAÇÃO  
VENDA MERC. SUBST. TRIBUTARIA

INSCRIÇÃO ESTADUAL 260.180.897.118 INSCRIÇÃO ESTADUAL DO SUBST. TRIB. CNPJ/CPF 10.820.186/0001-89

**ESTIMATÁRIO / REMETENTE**

NOME / RAZÃO SOCIAL  
PREFEITURA MUNICIPAL DE TAPIRAI

ENDEREÇO  
RUA VICENTE JOSE LUCAS, 287

BARRIO / DISTRITO  
CENTRO

MUNICÍPIO  
TAPIRAI

FONE / FAX  
3734231140

JF  
MG

CNPJ / CPF  
20.920.625/0001-89

CEP  
38.980-000

DATA DA EMISSÃO  
06/02/2026

DATA DE SAÍDA  
06/02/2026

HORA DA SAÍDA  
10:02:59

DUP.	Nº DUPLICATA	VENC.	VALOR	Nº DUPLICATA	VENC.	VALOR	Nº DUPLICATA	VENC.	VALOR	Nº DUPLICATA	VENC.	VALOR

CÁLC. IMPOSTO	BASE DE CÁLCULO DO ICMS		VALOR DO ICMS		BASE CALC. ICMS SUBSTITUIÇÃO		VALOR DO ICMS SUBSTITUIÇÃO		VALOR TOTAL DOS PRODUTOS		
		0,00		0,00	0,00	0,00	0,00	0,00	0,00	3.300,00	
CÁLC. IMPOSTO	VALOR DO FRETE	VALOR DO SEGURO	DESCONTO	OUTRAS DESP. ACESSÓRIAS	VALOR DO IPI	VALOR TOTAL DA NOTA					
	0,00	0,00	0,00	0,00	0,00	0,00	3.300,00				

**TRANSPORT. / VOLUME**

NOME / RAZÃO SOCIAL  
SIQUEIRA E BEZERRA LTDA -ME

FRETE POR CONTA  
0-EMITENTE

ENDEREÇO  
RUA ABELARDO RODRIGUES E RODRIGUES, 205

MUNICÍPIO  
CATANDUVA

QUANTIDADE  
6

ESPECIE

MARCA

NUMERO

PESO BRUTO  
39,0000

PESO LÍQUIDO  
24,0000

CODIGO ANTT

PLACA DO VEICULO

JF  
SP

CNPJ / CPF  
10.639.456/0001-50

INSCRIÇÃO ESTADUAL  
260179514114

**DADOS DO PRODUTO / SERVIÇOS**

CODIGO DO PROD. / SERV.	DESCRIÇÃO DO PRODUTO / SERVIÇO	NCM / SH	SOS	CFOP	UNID.	QUANT.	VALOR UNITÁRIO	VALOR LÍQUIDO	VALOR DESC.	B. CALC I.C.M.S	VALOR I.C.M.S.	VALOR I.P.I.	ALÍQUOTAS ICMS	IPI
5470	CILINDRO COMP IMPR DCP L5652 FASTPRINTER	84439933	500	6404	UN	50,00	30,0000	1.500,00	0,00	0,00	0,00	0,00	0,00	0,00
4942	TONER COMP IMPR TN3470 TN3472 FASTPRINTER	84439933	500	6404	UN	60,00	30,0000	1.800,00	0,00	0,00	0,00	0,00	0,00	0,00

**DADOS ADICIONAIS**

INFORMAÇÕES COMPLEMENTARES

COM NF NBB - EMP: 61/2026 - PR: 19/2025 - PROECSSO: 47/2025 - A/C SEC DE ADM  
ICMS DIFAL NAO RECOLHIDO NOS TERMOS DA ADI 5469/2021 STF  
DOCUMENTO EMITIDO POR ME OU EPP OPTANTE PELO SIMPLES NACIONAL.  
NAO GERA DIREITO A CREDITO FISCAL DE ICMS E IPI.  
DEP. BRADESCO NBB 237 BRADESCO - CONTA AG 0146 / CC 0281913-9 OU PIX 10820186000189

RESERVADO AO FISCO

RECEBEMOS DE NBB COMERC. DE EQUIPAMENTOS DE INFO. LTD OS PRODUTOS / SERVIÇOS CONSTANTES DA NOTA FISCAL INDICADO ABAIXO

DATA DE RECEBIMENTO IDENTIFICAÇÃO E ASSINATURA DO RECEBEDOR

P. Fls nº **J.652** N° 000.020.176 SÉRIE 1

**IDENTIFICAÇÃO DO EMITENTE**

**fast printer** NBB COMERC. DE EQUIPAMENTOS DE INFO. LTD  
RUA GOIAS, 862  
HIGIENOPOLIS - 15.804-010  
CATANDUVA - SP  
Fone: (17)3531-0300

**DANFE**  
DOCUMENTO AUXILIAR DA  
NOTA FISCAL ELETRÔNICA  
0 - ENTRADA 1  
1 - SAIDA 1  
N° 000.020.176  
SERIE 1 FL 1/1

CHAVE DE ACESSO  
3526 0210 8201 8600 0189 5500 1000 0201 7614 8602 8544

Consulta de autenticidade no portal nacional da NF-e  
www.nfe.fazenda.gov.br/portal ou no site da Sefaz

NATUREZA DE OPERAÇÃO  
VENDA DE MERCADORIA ADQUIRIDA

PROTOCOLO DE AUTORIZAÇÃO DE USO  
135260487343156 06/02/2026 11:37:30

INSCRIÇÃO ESTADUAL 260.180.897.118 NSCRIPTION ESTADUAL DO SUBST. TRIB. CNPJ/CPF 10.820.186/0001-89

**ESTIMATÁRIO / REMETENTE**

NOME / RAZÃO SOCIAL  
PREFEITURA DE MONTALVANIA

CNPJ / CPF  
17.097.791/0001-12

DATA DA EMISSÃO  
06/02/2026

ENDEREÇO  
AV CONFUCIO, 1150

BAIRRO / DISTRITO  
CENTRO

CEP  
39.495-000

DATA DE SAÍDA  
06/02/2026

MUNICÍPIO  
MONTALVANIA

FONE / FAX  
3836141537

UF  
MG

NSCRIPTION ESTADUAL  
HORA DA SAÍDA  
11:23:15

DUP.	Nº DUPLICATA	VENC.	VALOR	Nº DUPLICATA	VENC.	VALOR	Nº DUPLICATA	VENC.	VALOR	Nº DUPLICATA	VENC.	VALOR
001		08/03/2026	458,00									

CÁLC. IMPOSTO	BASE DE CÁLCULO DO ICMS		VALOR DO ICMS	BASE CÁLC. ICMS SUBSTITUIÇÃO		VALOR DO ICMS SUBSTITUIÇÃO	VALOR TOTAL DOS PRODUTOS	
		0,00		0,00	0,00	0,00	0,00	458,00
CÁLC. IMPOSTO	VALOR DO FRETE	VALOR DO SEGURO	DESCONTO	OUTRAS DESP. ACESSÓRIAS	VALOR DO IPI	VALOR TOTAL DA NOTA		
	0,00	0,00	0,00	0,00	0,00	458,00		

**TRANSPORTE / VOLUME**

NOME / RAZÃO SOCIAL  
BRASPRESS TRANSPORTES URGENTES LTDA

FRETE POR CONTA  
0-EMITENTE

CODIGO ANTT  
PLACA DO VEICULO  
UF  
CNPJ / CPF  
48.740.351/0019-94

ENDEREÇO  
AVENIDA MARIO ANDREAZZA, 401 - JARDIM SA

MUNICÍPIO  
SAO JOSE DO RIO PRETO

UF  
SP

NSCRIPTION ESTADUAL  
647463786114

QUANTIDADE  
ESPECIE  
MARCA  
NUMERO  
PESO BRUTO  
PESO LIQUIDO

0,0000  
3,0000

**DADOS DO PRODUTO / SERVIÇOS**

CODIGO DO PROD. / SERV.	DESCRIÇÃO DO PRODUTO / SERVIÇO	NCM / SH	SOS	CFOP	UNID.	QUANT.	VALOR UNITARIO	VALOR LIQUIDO	VALOR DESC.	B. CALC I.C.M.S	VALOR I.C.M.S	VALOR I.P.I.	ALÍQUOTAS ICMS	IPI
4278	CART TONER COMP IMPR BROTHER DCP L2540DW FAST	84439933	500	6404	UN	20,00	22,9000	458,00	0,00	0,00	0,00	0,00	0,00	0,00

**DADOS ADICIONAIS**

INFORMAÇÕES COMPLEMENTARES  
COM NF NBB - OC: 065704 - PR: 011/2024 - PROCESSO: 036/2024 - LOCAL DE ENTREGA: PREFEITURA DE MONTALVANIA - AVENIDA CONFUCIO, N 1150 - CENTRO - SEC. M. DE FAZENDA  
ICMS DIFAL NAO RECOLHIDO NOS TERMOS DA ADI 5469/2021 STF  
DOCUMENTO EMITIDO POR ME OU EPP OPTANTE PELO SIMPLES NACIONAL.  
NAO GERA DIREITO A CREDITO FISCAL DE ICMS E IPI.  
DEP. BRADESCO NBB 237 BRADESCO - CONTA AG 0146 / CC 0281913-9 OU PIX 10820186000189  
PEDIDO: 147990 - PEDIDO CLIENTE: 065704

RESERVADO AO FISCO

RECEBEMOS DE NBB COMERC. DE EQUIPAMENTOS DE INFO. LTD OS PRODUTOS / SERVIÇOS CONSTANTES DA NOTA FISCAL INDICADA AO LADO

Fls nº 1

Nº 000.020.177

SÉRIE 1

**IDENTIFICAÇÃO DO EMITENTE**

**DANFE**  
DOCUMENTO AUXILIAR DA  
NOTA FISCAL ELETRÔNICA

0 - ENTRADA 1  
1 - SAÍDA 1  
Nº 000.020.177  
SÉRIE 1 FL 1/1

CHAVE DE ACESSO  
3526 0210 8201 8600 0189 5500 1000 0201 7715 2010 5892

Consulta de autenticidade no portal nacional da NF-e  
www.nfe.fazenda.gov.br/portal ou no site da Sefaz

PROTÓCOLO DE AUTORIZAÇÃO DE USO  
135260487343172 06/02/2026 11:37:30

NATUREZA DE OPERAÇÃO  
VENDA DE MERCADORIA ADQUIRIDA

INSCRIÇÃO ESTADUAL  
260.180.897.118

INSCRIÇÃO ESTADUAL DO SUBST. TRIB.  
10.820.186/0001-89

**ESTAB. / REMETENTE**

NOME / RAZÃO SOCIAL  
PREFEITURA DE MONTALVANIA

ENDEREÇO  
AV CONFUCIO, 1150

BAIRRO / DISTRITO  
CENTRO

CEP  
39.495-000

MUNICÍPIO  
MONTALVANIA

FONE / FAX  
3836141537

UF  
MG

INSCRIÇÃO ESTADUAL

DATA DA EMISSÃO  
06/02/2026

DATA DE SAÍDA  
06/02/2026

HORA DA SAÍDA  
11:26:45

DUP.	Nº DUPLICATA	VENC.	VALOR	Nº DUPLICATA	VENC.	VALOR	Nº DUPLICATA	VENC.	VALOR	Nº DUPLICATA	VENC.	VALOR
001		08/03/2026	147,20									

BASE DE CÁLCULO DO ICMS		VALOR DO ICMS	BASE CALC. ICMS SUBSTITUIÇÃO		VALOR DO ICMS SUBSTITUIÇÃO	VALOR TOTAL DOS PRODUTOS	
	0,00	0,00		0,00	0,00		147,20
VALOR DO FRETE		VALOR DO SEGURO	DESCONTO	OUTRAS DESP. ACESSÓRIAS	VALOR DO IPI	VALOR TOTAL DA NOTA	
	0,00	0,00	0,00	0,00	0,00		147,20

**TRANSPORT. / VOLUME**

NOME / RAZÃO SOCIAL  
BRASPRESS TRANSPORTES URGENTES LTDA

FRETE POR CONTA  
0-EMITENTE

CODIGO ANTT

PLACA DO VEICULO

UF  
SP

CNPJ / CPF  
48.740.351/0019-94

ENDEREÇO  
AVENIDA MARIO ANDREAZZA, 401 - JARDIM SAO JOSE DO RIO PRETO

MUNICÍPIO

INSCRIÇÃO ESTADUAL  
647463786114

QUANTIDADE

ESPECIE

MARCA

NUMERO

PESO BRUTO  
3,9900

PESO LÍQUIDO  
0,7600

**DADOS DO PRODUTO / SERVIÇOS**

CODIGO DO PROD. / SERV.	DESCRIÇÃO DO PRODUTO / SERVIÇO	NCM / SH	SOS	CFOP	UNID.	QUANT.	VALOR UNITÁRIO	VALOR LÍQUIDO	VALOR DESC.	B. CALC. I.C.M.S.	VALOR I.C.M.S.	VALOR I.P.I.	ALÍQUOTAS ICMS	IPI
5007	CART TONER COMP IMPR M1212 FASTPRINTER	84439933	500	6404	UN	2,00	27,8000	55,60	0,00	0,00	0,00	0,00	0,00	0,00
4278	CART TONER COMP IMPR BROTHER DCP L2540DW FAST	84439933	500	6404	UN	4,00	22,9000	91,60	0,00	0,00	0,00	0,00	0,00	0,00

**DADOS ADICIONAIS**

INFORMAÇÕES COMPLEMENTARES  
COM NF NBB - OC: 065574 - PR: 011/2024 - PROCESSO: 036/2024 - LOCAL DE ENTREGA: PREFEITURA DE MONTALVANIA - AVENIDA CONFUCIO, N 1150 - CENTRO - DEFENSORIA ICMS DIFAL NAO RECOLHIDO NOS TERMOS DA ADI 5469/2021 STF

DOCUMENTO EMITIDO POR ME OU EPP OPTANTE PELO SIMPLES NACIONAL.  
NAO GERA DIREITO A CREDITO FISCAL DE ICMS E IPI.  
DEP. BRADESCO NBB 237 BRADESCO - CONTA AG 0146 / CC 0281913-9 OU PIX 10820186000189

RESERVADO AO FISCO

RECEBEMOS DE NBB COMERC. DE EQUIPAMENTOS DE INFO. LTD OS PRODUTOS / SERVIÇOS CONSTANTES DA NOTA FISCAL INDICADO ACOLADO

DATA DE RECEBIMENTO IDENTIFICAÇÃO E ASSINATURA DO RECEBEDOR

Fls nº 1

Nº 000.020.178

SÉRIE 1

**IDENTIFICAÇÃO DO EMITENTE**

**DANFE**  
DOCUMENTO AUXILIAR DA  
NOTA FISCAL ELETRÔNICA

0 - ENTRADA 1  
1 - SAIDA 1

Nº 000.020.178  
SÉRIE 1 FL 1/1

CHAVE DE ACESSO  
3526 0210 8201 8600 0189 5500 1000 0201 7817 6920 7460

Consulta de autenticidade no portal nacional da NF-e  
www.nfe.fazenda.gov.br/portal ou no site da Sefaz

PROTÓCOLO DE AUTORIZAÇÃO DE USO  
135260487343188 06/02/2026 11:37:30

NATUREZA DE OPERAÇÃO  
VENDA DE MERCADORIA ADQUIRIDA

INSCRIÇÃO ESTADUAL 260.180.897.118 INSCRIÇÃO ESTADUAL DO SUBST. TRIB. NSC/JC/CPF 10.820.186/0001-89

**ESTINATÁRIO / REMETENTE**

NOME / RAZÃO SOCIAL  
PREFEITURA DE MONTALVANIA

ENDEREÇO  
AV CONFUCIO, 1150

MUNICÍPIO  
MONTALVANIA

BAIRRO / DISTRITO  
CENTRO

CEP  
39.495-000

FONE / FAX  
3836141537

UF  
MG

CNPJ / CPF  
17.097.791/0001-12

DATA DA EMISSÃO  
06/02/2026

DATA DE SAÍDA  
06/02/2026

HORA DA SAÍDA  
11:30:28

DUP.	Nº DUPLICATA	VENC.	VALOR	Nº DUPLICATA	VENC.	VALOR	Nº DUPLICATA	VENC.	VALOR	Nº DUPLICATA	VENC.	VALOR
	001	08/03/2026	50,00									

CÁLC. IMPOSTO	BASE DE CÁLCULO DO ICMS	VALOR DO ICMS	BASE CALC. ICMS SUBSTITUIÇÃO	VALOR DO ICMS SUBSTITUIÇÃO	VALOR TOTAL DOS PRODUTOS	
	0,00	0,00	0,00	0,00	50,00	
CÁLC. IMPOSTO	VALOR DO FRETE	VALOR DO SEGURO	DESCONTO	OUTRAS DESP. ACESSÓRIAS	VALOR DO IPI	VALOR TOTAL DA NOTA
	0,00	0,00	0,00	0,00	0,00	50,00

**TRANSPORTE / VOLUME**

NOME / RAZÃO SOCIAL  
BRASPRESS TRANSPORTES URGENTES LTDA

FRETE POR CONTA  
0-EMITENTE

CODIGO ANTT

PLACA DO VEICULO

UF  
SP

CNPJ / CPF  
48.740.351/0019-94

ENDEREÇO  
AVENIDA MARIO ANDREAZZA, 401 - JARDIM SA

MUNICÍPIO  
SAO JOSE DO RIO PRETO

UF  
SP

NSCRIÇÃO ESTADUAL  
647463786114

QUANTIDADE

ESPECIE

MARCA

NUMERO

PESO BRUTO  
1,1000

PESO LÍQUIDO  
0,0000

**DADOS DO PRODUTO / SERVIÇOS**

CODIGO DO PROD. / SERV.	DESCRIÇÃO DO PRODUTO / SERVIÇO	NCM / SH	SOS	CFOP	UNID.	QUANT.	VALOR UNITARIO	VALOR LIQUIDO	VALOR DESC.	B. CALC I.C.M.S	VALOR I.C.M.S.	VALOR I.P.I.	ALÍQUOTAS ICMS	IPI
8393	FOTO IMPR BROTHER B7535 FASTPRINTER	84439933	500	6404	UN	1,00	50,0000	50,00	0,00	0,00	0,00	0,00	0,00	0,00

**DADOS ADICIONAIS**

INFORMAÇÕES COMPLEMENTARES

COM NF NBB - OC: 065332 - PR: 011/2024 - PROCESSO: 036/2024 - LOCAL DE ENTREGA: SECRETARIA MUNICIPAL DE EDUCACAO - MONTE LOPINO, S/N - CEP: 39495-000 - TELEFONE (38) 99808-1208

ICMS DIFAL NAO RECOLHIDO NOS TERMOS DA ADI 5469/2021 STF

DOCUMENTO EMITIDO POR ME OU EPP OPTANTE PELO SIMPLES NACIONAL.

NAO GERA DIREITO A CREDITO FISCAL DE ICMS E IPI.

DEP. BRADESCO NBB 237 BRADESCO - CONTA AG 0146 / CC 0281913-9 OU PIX 10820186000189

PEDIDO: 147783 - PEDIDO CLIENTE: 065332

RESERVADO AO FISCO

RECEBEMOS DE NBB COMERC. DE EQUIPAMENTOS DE INFO. LTD OS PRODUTOS / SERVIÇOS CONSTANTES DA NOTA FISCAL INDICADO AO LADO

DATA DE RECEBIMENTO IDENTIFICAÇÃO E ASSINATURA DO RECEBEDOR

Fls nº 1

NF-e Nº 000.020.182 SÉRIE 1

**IDENTIFICAÇÃO DO EMITENTE**

**DANFE**  
DOCUMENTO AUXILIAR DA  
NOTA FISCAL ELETRÔNICA

0 - ENTRADA 1  
1 - SAIDA  
Nº 000.020.182  
SÉRIE 1 FL 1/1

CHAVE DE ACESSO  
3526 0210 8201 8600 0189 5500 1000 0201 8215 5282 2280

Consulta de autenticidade no portal nacional da NF-e  
www.nfe.fazenda.gov.br/portal ou no site da Sefaz

PROTÓCOLO DE AUTORIZAÇÃO DE USO  
135260525959546 09/02/2026 14:30:39

NATUREZA DE OPERAÇÃO  
VENDA DE MERCADORIA ADQUIRIDA

INSCRIÇÃO ESTADUAL 260.180.897.118 INSCRIÇÃO ESTADUAL DO SUBST. TRIB. NSC/JC/PF 10.820.186/0001-89

**ESTABELECIMENTO / REMETENTE**

NOME / RAZÃO SOCIAL  
PREFEITURA MUNICIPAL DE BURITIS

ENDEREÇO  
AV BANDEIRANTES, 723

BAIRRO / DISTRITO  
CENTRO

CEP  
38.660-000

MUNICÍPIO  
BURITIS

FONE / FAX  
3836625200

UF  
MG

INSCRIÇÃO ESTADUAL

DATA DA EMISSÃO  
09/02/2026

DATA DE SAÍDA  
09/02/2026

HORA DA SAÍDA  
14:28:50

DUP.	Nº DUPLICATA	VENC.	VALOR	Nº DUPLICATA	VENC.	VALOR	Nº DUPLICATA	VENC.	VALOR	Nº DUPLICATA	VENC.	VALOR
001		11/03/2026	1.100,00									

CÁLC. IMPOSTO	BASE DE CÁLCULO DO ICMS		VALOR DO ICMS		BASE CALC. ICMS SUBSTITUIÇÃO		VALOR DO ICMS SUBSTITUIÇÃO		VALOR TOTAL DOS PRODUTOS			
		0,00		0,00	0,00	0,00	0,00	0,00	1.100,00			
CÁLC. IMPOSTO	VALOR DO FRETE		VALOR DO SEGURO		DESCONTO		OUTRAS DESP. ACESSÓRIAS		VALOR DO IPI		VALOR TOTAL DA NOTA	
	0,00		0,00		0,00		0,00		0,00		1.100,00	

**TRANSPORTE / VOLUME**

NOME / RAZÃO SOCIAL  
FAST PRINTER

FRETE POR CONTA  
0-EMITENTE

CODIGO ANTT

PLACA DO VEICULO

UF  
SP

CNPJ / CPF

ENDEREÇO  
RUA GOIAS, 862 - HIGIENOPOLIS

MUNICÍPIO  
CATANDUVA

UF  
SP

INSCRIÇÃO ESTADUAL

QUANTIDADE

ESPECIE

MARCA

NUMERO

PESO BRUTO

PESO LIQUIDO

**DADOS DO PRODUTO / SERVIÇOS**

CODIGO DO PROD. / SERV.	DESCRIÇÃO DO PRODUTO / SERVIÇO	NCM / SH	SOS	CFOP	UNID.	QUANT.	VALOR UNITÁRIO	VALOR LÍQUIDO	VALOR DESC.	B. CALC. I.C.M.S	VALOR I.C.M.S	VALOR I.P.I.	ALÍQUOTAS	
													ICMS	IPI
9588	SWITCH 16 PORTAS POE + 2 PORTAS UPLINK + 1 SFP HA	85176239	102	6102	UN	1,00	1100,0000	1.100,00	0,00	0,00	0,00	0,00	0,00	0,00

**DADOS ADICIONAIS**

INFORMAÇÕES COMPLEMENTARES

COM NF NBB - EMP: 806/2026 - PR: 55/2025 - PROECSSO: 216/2025 - EM ANEXO ORDEM DE SERVIÇO DA AÇÃO SOCIAL PREFEITURA DE BURITIS MG - LOCAL DE ENTREGA: AV. MINAS GERAIS 815 CENTRO DE BURITIS MG - HORARIO DE ENTREGA 8 AS 11.00 DE 1.30 AS 17.00 HS DE SEGUNDA A SEXTA EXCETO FERIADOS

ENTREGA DIRETA FORN.

DOCUMENTO EMITIDO POR ME OU EPP OPTANTE PELO SIMPLES NACIONAL.

NAO GERA DIREITO A CREDITO FISCAL DE ICMS E IPI.

DEP. BRADESCO NBB 237 BRADESCO - CONTA AG 0146 / CC 0281913-9 OU PIX 10820186000189

PEDIDO: 148282 - PEDIDO CLIENTE: 806/2026

RESERVADO AO FISCO

RECEBEMOS DE NBB COMERC. DE EQUIPAMENTOS DE INFO. LTD OS PRODUTOS / SERVIÇOS CONSTANTES DA NOTA FISCAL INDICADA AO LADO

DATA DE RECEBIMENTO IDENTIFICAÇÃO E ASSINATURA DO RECEBEDOR

Fls nº 1

NF-e Nº 000.020.185 SÉRIE 1

**IDENTIFICAÇÃO DO EMITENTE**

**DANFE**  
DOCUMENTO AUXILIAR DA  
NOTA FISCAL ELETRÔNICA

0 - ENTRADA 1  
1 - SAIDA  
Nº 000.020.185  
SÉRIE 1 FL 1/1

CHAVE DE ACESSO  
3526 0210 8201 8600 0189 5500 1000 0201 8511 3429 7661

Consulta de autenticidade no portal nacional da NF-e  
www.nfe.fazenda.gov.br/portal ou no site da Sefaz

PROTÓCOLO DE AUTORIZAÇÃO DE USO  
135260543167240 10/02/2026 15:11:23

NATUREZA DE OPERAÇÃO  
VENDA MERC. SUBST. TRIBUTARIA

INSCRIÇÃO ESTADUAL 260.180.897.118 INSCRIÇÃO ESTADUAL DO SUBST. TRIB. CNPJ/CPF 10.820.186/0001-89

**ESTABELECIMENTO / REMETENTE**

NOME / RAZÃO SOCIAL: PREFEITURA MUNICIPAL DE SANTA CRUZ DO ESCALVADO  
CNPJ / CPF: 18.316.273/0001-05  
DATA DA EMISSÃO: 10/02/2026

ENDEREÇO: RUA CAPITAO LUIS SETE, 130  
Bairro/DISTRITO: CENTRO  
CEP: 35.384-000  
DATA DE SAÍDA: 10/02/2026

MUNICÍPIO: SANTA CRUZ DO ESCALVADO  
FONE / FAX: 3138831152115  
UF: MG  
INSCRIÇÃO ESTADUAL: 10.820.186/0001-89  
HORA DA SAÍDA: 15:10:29

DUP.	Nº DUPLICATA	VENC.	VALOR	Nº DUPLICATA	VENC.	VALOR	Nº DUPLICATA	VENC.	VALOR	Nº DUPLICATA	VENC.	VALOR

CÁLC. IMPOSTO	BASE DE CÁLCULO DO ICMS		VALOR DO ICMS	BASE CÁLC. ICMS SUBSTITUIÇÃO		VALOR DO ICMS SUBSTITUIÇÃO	VALOR TOTAL DOS PRODUTOS	
		0,00		0,00	0,00	0,00	0,00	5.100,00
	VALOR DO FRETE	VALOR DO SEGURO	DESCONTO	OUTRAS DESP. ACESSÓRIAS	VALOR DO IPI	VALOR TOTAL DA NOTA		
	0,00	0,00	0,00	0,00	0,00	5.100,00		

**TRANSPORTE / VOLUME**

NOME / RAZÃO SOCIAL: SIQUEIRA E BEZERRA LTDA -ME  
FRETE POR CONTA: 0-EMITENTE  
CODIGO ANTT: PLACA DO VEICULO: UF: CNPJ / CPF: 10.639.456/0001-50

ENDEREÇO: RUA ABELARDO RODRIGUES E RODRIGUES, 205  
MUNICÍPIO: CATANDUVA  
UF: SP  
INSCRIÇÃO ESTADUAL: 260179514114

QUANTIDADE: 2 ESPECIE: MARCA: NUMERO: PESO BRUTO: 38,0000 PESO LÍQUIDO: 0,0000

**DADOS DO PRODUTO / SERVIÇOS**

CODIGO DO PROD. / SERV.	DESCRIÇÃO DO PRODUTO / SERVIÇO	NCM / SH	SOS	CFOP	UNID	QUANT.	VALOR UNITÁRIO	VALOR LÍQUIDO	VALOR DESC.	B. CÁLC I.C.M.S	VALOR I.C.M.S.	VALOR I.P.I.	ALÍQUOTAS ICMS	IPI
9388	MONITOR - 21.5" FULLHD 75HZ MN215R1 - MONOCRON	85285200	102	6404	UN	10,00	510,0000	5.100,00	0,00	0,00	0,00	0,00	0,00	0,00

**DADOS ADICIONAIS**

INFORMAÇÕES COMPLEMENTARES  
COM NF NBB - EMP: 217/2026 - PR: 23/2025 - PROECSSO: 89/2025 - ENRTEGA: ASS SOCIAL: RUA SANTA TEREZINHA42 - AO LADO DA CASA ROSA  
ICMS DIFAL NAO RECOLHIDO NOS TERMOS DA ADI 5469/2021 STF  
DOCUMENTO EMITIDO POR ME OU EPP OPTANTE PELO SIMPLES NACIONAL.  
NAO GERA DIREITO A CREDITO FISCAL DE ICMS E IPI.  
DEP. BRADESCO NBB 237 BRADESCO - CONTA AG 0146 / CC 0281913-9 OU PIX 10820186000189

RESERVADO AO FISCO

RECEBEMOS DE NBB COMERC. DE EQUIPAMENTOS DE INFO. LTD OS PRODUTOS / SERVIÇOS CONSTANTES DA NOTA FISCAL INDICADO ABAIXO

DATA DE RECEBIMENTO IDENTIFICAÇÃO E ASSINATURA DO RECEBEDOR

 N° 000.020.188  
 SÉRIE 1

**IDENTIFICAÇÃO DO EMITENTE**

**DANFE**  
DOCUMENTO AUXILIAR DA  
NOTA FISCAL ELETRÔNICA

**fast printer**  
NBB COMERC. DE EQUIPAMENTOS DE INFO. LTD  
RUA GOIAS, 862  
HIGIENOPOLIS - 15.804-010  
CATANDUVA - SP  
Fone: (17)3531-0300

0 - ENTRADA  
1 - SAIDA  
N° 000.020.188  
SÉRIE 1 FL 1/1

CHAVE DE ACESSO  
3526 0210 8201 8600 0189 5500 1000 0201 8816 0288 1849

Consulta de autenticidade no portal nacional da NF-e  
www.nfe.fazenda.gov.br/portal ou no site da Sefaz

NATUREZA DE OPERAÇÃO  
VENDA DE MERCADORIA ADQUIRIDA

PROTÓCOLO DE AUTORIZAÇÃO DE USO  
135260641458203 18/02/2026 14:54:17

INSCRIÇÃO ESTADUAL 260.180.897.118 INSCRIÇÃO ESTADUAL DO SUBST. TRIB. CNPJ/CPF 10.820.186/0001-89

**ESTIMATÁRIO / REMETENTE**

NOME / RAZÃO SOCIAL  
POSTO MONTE CARLO PARQUE DA LIBERDADE LTDA

ENDEREÇO  
AV. JOSE DA SILVA SE, 2207

BARRIO / DISTRITO  
COND. RES. PQ. DA LIBERDADE

CNPJ / CPF  
31.847.735/0001-89

CEP  
15.056-750

DATA DA EMISSÃO  
18/02/2026

MUNICÍPIO  
SAO JOSE DO RIO PRETO

FONE / FAX

JF  
SP

INSCRIÇÃO ESTADUAL  
124127535114

DATA DE SAÍDA  
18/02/2026

HORA DA SAÍDA  
14:53:19

DUP.	N° DUPLICATA	VENC.	VALOR	N° DUPLICATA	VENC.	VALOR	N° DUPLICATA	VENC.	VALOR	N° DUPLICATA	VENC.	VALOR
001		18/03/2026	500,00									

CÁLC. IMPOSTO	BASE DE CÁLCULO DO ICMS		VALOR DO ICMS		BASE CÁLC. ICMS SUBSTITUIÇÃO		VALOR DO ICMS SUBSTITUIÇÃO		VALOR TOTAL DOS PRODUTOS	
	VALOR	ALÍQUOTA	VALOR	ALÍQUOTA	VALOR	ALÍQUOTA	VALOR	ALÍQUOTA	VALOR	ALÍQUOTA
	0,00		0,00		0,00		0,00		445,00	
	55,00		0,00		0,00		0,00		500,00	

**TRANSPORT. / VOLUME**

NOME / RAZÃO SOCIAL  
SIQUEIRA E BEZERRA LTDA -ME

FRETE POR CONTA  
0-EMITENTE

CODIGO ANT  
PLACA DO VEICULO

JF  
CNPJ / CPF 10.639.456/0001-50

ENDEREÇO  
RUA ABELARDO RODRIGUES E RODRIGUES, 205

MUNICÍPIO  
CATANDUVA

JF  
INSCRIÇÃO ESTADUAL 260179514114

QUANTIDADE  
1

ESPECIE

MARCA

NUMERO

PESO BRUTO  
6,0000

PESO LIQUIDO  
0,0000

**DADOS DO PRODUTO / SERVIÇOS**

CODIGO DO PROD. / SERV.	DESCRIÇÃO DO PRODUTO / SERVIÇO	NCM / SH	SOS	CFOP	UNID.	QUANT.	VALOR UNITÁRIO	VALOR LIQUIDO	VALOR DESC.	B. CÁLC I.C.M.S	VALOR I.C.M.S.	VALOR I.P.I.	ALÍQUOTAS	
													ICMS	IPI
6594	TONER P/ IMP RICOH SP3710 40828 7K PRETO COMPATIV	84439933	500	5405	UN	5,00	89,0000	445,00	0,00	0,00	0,00	0,00	0,00	0,00

**DADOS ADICIONAIS**

INFORMAÇÕES COMPLEMENTARES

PEDIDO DE COMPRA: 85431

DOCUMENTO EMITIDO POR ME OU EPP OPTANTE PELO SIMPLES NACIONAL.

NAO GERA DIREITO A CREDITO FISCAL DE ICMS E IPI.

DEP. BRADESCO NBB 237 BRADESCO - CONTA AG 0146 / CC 0281913-9 OU PIX 10820186000189

PEDIDO: 148635

RESERVADO AO FISCO

RECEBEMOS DE NBB COMERC. DE EQUIPAMENTOS DE INFO. LTD OS PRODUTOS / SERVIÇOS CONSTANTES DA NOTA FISCAL INDICADA AO LADO

DATA DE RECEBIMENTO IDENTIFICAÇÃO E ASSINATURA DO RECEBEDOR



**IDENTIFICAÇÃO DO EMITENTE**  
**fast printer** NBB COMERC. DE EQUIPAMENTOS DE INFO. LTD  
 RUA GOIAS, 862 HIGIENOPOLIS - 15.804-010 CATANDUVA - SP  
 Fone: (17)3531-0300

**DANFE**  
 DOCUMENTO AUXILIAR DA NOTA FISCAL ELETRÔNICA  
 0 - ENTRADA 1 - SAIDA  
 N° 000.020.189  
 SERIE 1 FL 1/1

CHAVE DE ACESSO: 3526 0210 8201 8600 0189 5500 1000 0201 8914 2922 0073

Consulta de autenticidade no portal nacional da NF-e  
 www.nfe.fazenda.gov.br/portal ou no site da Sefaz

PROTÓCOLO DE AUTORIZAÇÃO DE USO: 135260641802440 18/02/2026 15:17:27

NATUREZA DE OPERAÇÃO: VENDA DE MERCADORIA ADQUIRIDA

INSCRIÇÃO ESTADUAL: 260.180.897.118 | INSCRIÇÃO ESTADUAL DO SUBST. TRIB.: | CNPJ/CPF: 10.820.186/0001-89

**ESTINATÁRIO / REMETENTE**  
 NOME / RAZÃO SOCIAL: POSTO MONTE CARLO RIO PRETO LTDA  
 ENDEREÇO: RODÓVIA ASSIS CHATEAUBRIAND, KM 177.5  
 BAIRRO / DISTRITO: ZONA RURAL  
 MUNICÍPIO: SAO JOSE DO RIO PRETO | FONE / FAX: | JF: SP | INSCRIÇÃO ESTADUAL: 647398479110

CNPJ / CPF: 02.874.688/0001-64  
 DATA DA EMISSÃO: 18/02/2026  
 CEP: 15.061-500  
 DATA DE SAÍDA: 18/02/2026  
 HORA DA SAÍDA: 15:15:50

DUP.	Nº DUPLICATA	VENC.	VALOR	Nº DUPLICATA	VENC.	VALOR	Nº DUPLICATA	VENC.	VALOR	Nº DUPLICATA	VENC.	VALOR
001		18/03/2026	589,00									

CÁLC. IMPOSTO	BASE DE CÁLCULO DO ICMS		VALOR DO ICMS		BASE CALC. ICMS SUBSTITUIÇÃO		VALOR DO ICMS SUBSTITUIÇÃO		VALOR TOTAL DOS PRODUTOS			
	0,00		0,00		0,00		0,00		534,00			
	VALOR DO FRETE	55,00	VALOR DO SEGURO	0,00	DESCONTO	0,00	OUTRAS DESP. ACESSÓRIAS	0,00	VALOR DO IPI	0,00	VALOR TOTAL DA NOTA	589,00

**TRANSPORT. / VOLUME**  
 NOME / RAZÃO SOCIAL: SIQUEIRA E BEZERRA LTDA -ME  
 ENDEREÇO: RUA ABELARDO RODRIGUES E RODRIGUES, 205  
 MUNICÍPIO: CATANDUVA

FRETE POR CONTA: 0-EMITENTE | CODIGO ANTT: | PLACA DO VEICULO: | JF: SP | CNPJ / CPF: 10.639.456/0001-50  
 INSCRIÇÃO ESTADUAL: 260179514114

QUANTIDADE: 1 | ESPECIE: | MARCA: | NUMERO: | PESO BRUTO: 7,0000 | PESO LIQUIDO: 0,0000

**DADOS DO PRODUTO / SERVIÇOS**

CODIGO DO PROD. / SERV.	DESCRIÇÃO DO PRODUTO / SERVIÇO	NCM / SH	SOS	CFOP	UNID.	QUANT.	VALOR UNITÁRIO	VALOR LÍQUIDO	VALOR DESC.	B. CALC I.C.M.S	VALOR I.C.M.S	VALOR I.P.I.	ALÍQUOTAS TCMS	IPI
6594	TONER P/ IMP RICOH SP3710 40828 7K PRETO COMPATIV	84439933	500	5405	UN	6,00	89,0000	534,00	0,00	0,00	0,00	0,00	0,00	0,00

**DADOS ADICIONAIS**

INFORMAÇÕES COMPLEMENTARES  
 PEDIDO DE COMPRA: 85491  
 DOCUMENTO EMITIDO POR ME OU EPP OPTANTE PELO SIMPLES NACIONAL.  
 NAO GERA DIREITO A CREDITO FISCAL DE ICMS E IPI.  
 DEP. BRADESCO NBB 237 BRADESCO - CONTA AG 0146 / CC 0281913-9 OU PIX 10820186000189  
 PEDIDO: 148637

RESERVADO AO FISCO

RECEBEMOS DE NBB COMERC. DE EQUIPAMENTOS DE INFO. LTD OS PRODUTOS / SERVIÇOS CONSTANTES DA NOTA FISCAL INDICADO ABAIXO

DATA DE RECEBIMENTO IDENTIFICAÇÃO E ASSINATURA DO RECEBEDOR

Nº 000.020.191  
SÉRIE 1



**IDENTIFICAÇÃO DO EMITENTE**

**fast printer** NBB COMERC. DE EQUIPAMENTOS DE INFO. LTD  
RUA GOIAS, 862  
HIGIENOPOLIS - 15.804-010  
CATANDUVA - SP  
Fone: (17)3531-0300

**DANFE**  
DOCUMENTO AUXILIAR DA NOTA FISCAL ELETRÔNICA  
0 - ENTRADA 1  
1 - SAIDA 1  
Nº 000.020.191  
SERIE 1 FL 1/1

CHAVE DE ACESSO: 3526 0210 8201 8600 0189 5500 1000 0201 9114 2321 4436

Consulta de autenticidade no portal nacional da NF-e  
www.nfe.fazenda.gov.br/portal ou no site da Sefaz

PROTÓCOLO DE AUTORIZAÇÃO DE USO: 135260642296962 18/02/2026 15:51:00

NATUREZA DE OPERAÇÃO: VENDA DE MERCADORIA ADQUIRIDA

INSCRIÇÃO ESTADUAL: 260.180.897.118 | INSCRIÇÃO ESTADUAL DO SUBST. TRIB. | CNPJ/CPF: 10.820.186/0001-89

**ESTINATÁRIO / REMETENTE**

NOME / RAZÃO SOCIAL: POSTO MONTE CARLO AEROPORTO LTDA-ME  
CNPJ / CPF: 23.643.770/0001-58  
DATA DA EMISSÃO: 18/02/2026

ENDEREÇO: AV. OCTAVIO LUIZ DE MARCHI, 55  
BAIRRO / DISTRITO: DISTRITO INDUSTRIAL  
CEP: 15.035-660  
DATA DE SAÍDA: 18/02/2026

MUNICÍPIO: SAO JOSE DO RIO PRETO  
FONE / FAX | UF: SP | INSCRIÇÃO ESTADUAL: 647790314110  
HORA DA SAÍDA: 15:49:58

DUP.	Nº DUPLICATA	VENC.	VALOR	Nº DUPLICATA	VENC.	VALOR	Nº DUPLICATA	VENC.	VALOR	Nº DUPLICATA	VENC.	VALOR
	001	18/03/2026	322,00									

CÁLC. IMPOSTO	BASE DE CÁLCULO DO ICMS		VALOR DO ICMS	BASE CÁLC. ICMS SUBSTITUIÇÃO		VALOR DO ICMS SUBSTITUIÇÃO	VALOR TOTAL DOS PRODUTOS	
		0,00		0,00	0,00	0,00	0,00	267,00
	VALOR DO FRETE	VALOR DO SEGURO	DESCONTO	OUTRAS DESP. ACESSÓRIAS	VALOR DO IPI	VALOR TOTAL DA NOTA		
	55,00	0,00	0,00	0,00	0,00	322,00		

**TRANSPORTE / VOLUME**

NOME / RAZÃO SOCIAL: SIQUEIRA E BEZERRA LTDA -ME  
FRETE POR CONTA: 0-EMITENTE  
CÓDIGO ANTT | PLACA DO VEICULO | UF: SP | CNPJ / CPF: 10.639.456/0001-50

ENDEREÇO: RUA ABELARDO RODRIGUES E RODRIGUES, 205  
MUNICÍPIO: CATANDUVA | UF: SP | INSCRIÇÃO ESTADUAL: 260179514114

QUANTIDADE: 1 | ESPECIE | MARCA | NUMERO | PESO BRUTO: 4,0000 | PESO LÍQUIDO: 0,0000

**DADOS DO PRODUTO / SERVIÇOS**

CODIGO DO PROD. / SERV.	DESCRIÇÃO DO PRODUTO / SERVIÇO	NCM / SH	SOS	CFOP	UNID.	QUANT.	VALOR UNITÁRIO	VALOR LÍQUIDO	VALOR DESC.	B. CÁLC. I.C.M.S	VALOR I.C.M.S	VALOR I.P.I.	ALÍQUOTAS ICMS	IPI
6594	TONER P/ IMP RICOH SP3710 40828 7K PRETO COMPATIV	84439933	500	5405	UN	3,00	89,0000	267,00	0,00	0,00	0,00	0,00	0,00	0,00

**DADOS ADICIONAIS**

INFORMAÇÕES COMPLEMENTARES  
PEDIDO DE COMPRA: 85504  
DOCUMENTO EMITIDO POR ME OU EPP OPTANTE PELO SIMPLES NACIONAL.  
NAO GERA DIREITO A CREDITO FISCAL DE ICMS E IPI.  
DEP. BRADESCO NBB 237 BRADESCO - CONTA AG 0146 / CC 0281913-9 OU PIX 10820186000189  
PEDIDO: 148638

RESERVADO AO FISCO

RECEBEMOS DE NBB COMERC. DE EQUIPAMENTOS DE INFO. LTD OS PRODUTOS / SERVIÇOS CONSTANTES DA NOTA FISCAL INDICADO AO LADO

DATA DE RECEBIMENTO IDENTIFICAÇÃO E ASSINATURA DO RECEBEDOR

NF-e  
N° 000.020.192  
SÉRIE 1



IDENTIFICAÇÃO DO EMITENTE		<b>DANFE</b> DOCUMENTO AUXILIAR DA NOTA FISCAL ELETRÔNICA 0 - ENTRADA 1 1 - SAIDA N° 000.020.192 SERIE 1 FL 1/1			
<b>fast printer</b> NBB COMERC. DE EQUIPAMENTOS DE INFO. LTD RUA GOIAS, 862 HIGIENOPOLIS - 15.804-010 CATANDUVA - SP Fone: (17)3531-0300		CHAVE DE ACESSO 3526 0210 8201 8600 0189 5500 1000 0201 9215 8696 6213		Consulta de autenticidade no portal nacional da NF-e www.nfe.fazenda.gov.br/portal ou no site da Sefaz	
NATUREZA DE OPERAÇÃO		VENDA DE MERCADORIA ADQUIRIDA		PROTOCOLO DE AUTORIZAÇÃO DE USO	
INSCRIÇÃO ESTADUAL		260.180.897.118		INSCRIÇÃO ESTADUAL DO SUBST. TRIB.	
				CNPJ/CPF	
				10.820.186/0001-89	

ESTIMATÁRIO / REMETENTE		NOME / RAZÃO SOCIAL		CNPJ / CPF		DATA DA EMISSÃO	
		PREFEITURA DA ESTANCIA TURISTICA DE OURO PRETO DO OESTE		04.380.507/0001-79		18/02/2026	
ENDEREÇO		BAIRRO / DISTRITO		CEP		DATA DE SAÍDA	
AV DANIEL COMBONI, 1156		JD TROPICAL		76.920-000		18/02/2026	
MUNICÍPIO		FONE / FAX		UF		HORA DA SAÍDA	
OURO PRETO DO OESTE		6934615269		RO		16:28:19	
				INSCRIÇÃO ESTADUAL			

DUP.	Nº DUPLICATA	VENC.	VALOR	Nº DUPLICATA	VENC.	VALOR	Nº DUPLICATA	VENC.	VALOR	Nº DUPLICATA	VENC.	VALOR
	001	20/03/2026	936,00									

CALC. IMPOSTO	BASE DE CALCULO DO ICMS		VALOR DO ICMS		BASE CALC. ICMS SUBSTITUIÇÃO		VALOR DO ICMS SUBSTITUIÇÃO		VALOR TOTAL DOS PRODUTOS			
	0,00		0,00		0,00		0,00		936,00			
	VALOR DO FRETE		VALOR DO SEGURO		DESCONTO		OUTRAS DESP. ACESSORIAS		VALOR DO IPI		VALOR TOTAL DA NOTA	
	0,00		0,00		0,00		0,00		0,00		936,00	

TRANSPORT. / VOLUME	NOME / RAZÃO SOCIAL		FRETE POR CONTA		CODIGO ANTT		PLACA DO VEICULO		UF		CNPJ / CPF	
	REAL RONDONIA TRANSPORTES E LOGISTICA L		0-EMITENTE								08.643.153/0001-69	
ENDEREÇO		MUNICÍPIO		UF		INSCRIÇÃO ESTADUAL						
RUA JOSE PONCE DE AZEVEDO, 405 - DISTRITO		SAO JOSE DO RIO PRETO		SP		647906828116						
QUANTIDADE		ESPECIE		MARCA		NUMERO		PESO BRUTO		PESO LIQUIDO		
								26,9700		5,5800		

DADOS DO PRODUTO / SERVIÇOS

CODIGO DO PROD. / SERV.	DESCRIÇÃO DO PRODUTO / SERVIÇO	NCM / SH	SOS	CFOP	UNID.	QUANT.	VALOR UNITÁRIO	VALOR LIQUIDO	VALOR DESC.	B. CALC I.C.M.S	VALOR I.C.M.S	VALOR I.P.I.	ALÍQUOTAS ICMS	IPI
4941	CART TONER COMP IMPR BROTHER L5652DN FASTPRIN	84439933	102	6102	UN	8,00	27,0000	216,00	0,00	0,00	0,00	0,00	0,00	0,00
7468	CART TONER COMP IMPR W1330X FASTPRINTER	84439933	102	6102	UN	5,00	40,0000	200,00	0,00	0,00	0,00	0,00	0,00	0,00
5470	FOTO COMP IMPR BROTHER DCP L5652 FASTPRINTER	84439933	102	6102	UN	8,00	30,0000	240,00	0,00	0,00	0,00	0,00	0,00	0,00
5795	TONER COMP HP M402N FASTPRINTER	84439933	102	6102	UN	10,00	28,0000	280,00	0,00	0,00	0,00	0,00	0,00	0,00

DADOS ADICIONAIS	INFORMAÇÕES COMPLEMENTARES		RESERVADO AO FISCO	
	COM NF NBB -EMP: 450/2026 - PR: 60/2025 - PROCESSO: 762/2025 - A/C: SECRETARIA DE EDUCACAO - LOCAL DE ENTREGA: ALMOXARIFADO DA PREFEITURA MUNICIPAL - RUA MARTINHO LUTERO, N 402 - BAIRRO ALVORADA - DE SEG A SEX DAS 07:30 AS 13:30- ICMS DIFAL NAO RECOLHIDO NOS TERMOS DA ADI 5469/2021 STF DOCUMENTO EMITIDO POR ME OU EPP OPTANTE PELO SIMPLES NACIONAL. NAO GERA DIREITO A CREDITO FISCAL DE ICMS E IPI. DEP. BRADESCO NBB 237 BRADESCO - CONTA AG 0146 / CC 0281913-9 OU PIX 10820186000189 PEDIDO: 147993 - PEDIDO CLIENTE: 450/2026			

RECEBEMOS DE NBB COMERC. DE EQUIPAMENTOS DE INFO. LTD OS PRODUTOS / SERVIÇOS CONSTANTES DA NOTA FISCAL INDICADO AO LADO

DATA DE RECEBIMENTO IDENTIFICAÇÃO E ASSINATURA DO RECEBEDOR

NF-e  
Nº 000.020.193  
SERIE 1



**IDENTIFICAÇÃO DO EMITENTE**  
**fast printer**  
**NBB COMERC. DE EQUIPAMENTOS DE INFO. LTD**  
 RUA GOIAS, 862  
 HIGIENOPOLIS - 15.804-010  
 CATANDUVA - SP  
 Fone: (17)3531-0300

**DANFE**  
 DOCUMENTO AUXILIAR DA  
 NOTA FISCAL ELETRÔNICA  
 0 - ENTRADA 1  
 1 - SAIDA  
 Nº 000.020.193  
 SERIE 1 FL 1/1

CHAVE DE ACESSO  
 3526 0210 8201 8600 0189 5500 1000 0201 9318 4883 8915

Consulta de autenticidade no portal nacional da NF-e  
 www.nfe.fazenda.gov.br/portal ou no site da Sefaz

PROTÓCOLO DE AUTORIZAÇÃO DE USO  
 135260642977746 18/02/2026 16:34:46

NATUREZA DE OPERAÇÃO  
 VENDA MERC. SUBST. TRIBUTARIA

INSCRIÇÃO ESTADUAL  
 260.180.897.118

INSCRIÇÃO ESTADUAL DO SUBST. TRIB.  
 NSC/CPF  
 10.820.186/0001-89

**ESTABELECIMENTO / REMETENTE**  
 NOME / RAZÃO SOCIAL  
 PREFEITURA DA ESTANCIA TURISTICA DE OURO PRETO DO OESTE  
 ENDEREÇO  
 AV DANIEL COMBONI, 1156  
 BAIRRO / DISTRITO  
 JD TROPICAL  
 CEP  
 76.920-000  
 MUNICIPIO  
 OURO PRETO DO OESTE  
 FONE / FAX  
 6934615269  
 UF  
 RO  
 NSC/CPF  
 10.820.186/0001-89

CNPJ / CPF  
 04.380.507/0001-79

DATA DA EMISSÃO  
 18/02/2026

DATA DE SAÍDA  
 18/02/2026

HORA DA SAÍDA  
 16:30:35

DUP.	Nº DUPLICATA	VENC.	VALOR	Nº DUPLICATA	VENC.	VALOR	Nº DUPLICATA	VENC.	VALOR	Nº DUPLICATA	VENC.	VALOR

CÁLC. IMPOSTO	BASE DE CÁLCULO DO ICMS		VALOR DO ICMS		BASE CALC. ICMS SUBSTITUIÇÃO		VALOR DO ICMS SUBSTITUIÇÃO		VALOR TOTAL DOS PRODUTOS	
	0,00	0,00	0,00	0,00	0,00	0,00	0,00	2.592,00		
	VALOR DO FRETE	VALOR DO SEGURO	DESCONTO	DUTRAS DESP. ACESSORIAS	VALOR DO IPI	VALOR TOTAL DA NOTA		2.592,00		
	0,00	0,00	0,00	0,00	0,00					

**TRANSPORT. / VOLUME**  
 NOME / RAZÃO SOCIAL  
 REAL RONDONIA TRANSPORTES E LOGISTICA L  
 FRETE POR CONTA  
 0-EMITENTE  
 CÓDIGO ANTT  
 PLACA DO VEICULO  
 UF  
 CNPJ / CPF  
 08.643.153/0001-69

ENDEREÇO  
 RUA JOSE PONCE DE AZEVEDO, 405 - DISTRITO  
 MUNICIPIO  
 SAO JOSE DO RIO PRETO  
 UF  
 SP  
 NSC/CPF  
 647906828116

QUANTIDADE  
 ESPECIE  
 MARCA  
 NUMERO  
 PESO BRUTO  
 68,4000  
 PESO LIQUIDO  
 21,6000

**DADOS DO PRODUTO / SERVIÇOS**

CÓDIGO DO PROD. / SERV.	DESCRIÇÃO DO PRODUTO / SERVIÇO	NCM / SH	SOS	CFOP	UNID.	QUANT.	VALOR UNITÁRIO	VALOR LIQUIDO	VALOR DESC.	B. CALC I.C.M.S	VALOR I.C.M.S	VALOR I.P.I.	ALÍQUOTAS	
													TCMS	IPI
7468	CART TONER COMP IMPR HP 408 FASTPRINTER	84439933	102	6404	UN	72,00	36,0000	2.592,00	0,00	0,00	0,00	0,00	0,00	0,00

**DADOS ADICIONAIS**

INFORMAÇÕES COMPLEMENTARES  
 COM NF NBB -EMP: 387/2026 - PR: 60/2025 - PROCESSO: 762/2025 -  
 ICMS DIFAL NAO RECOLHIDO NOS TERMOS DA ADI 5469/2021 STF  
 DOCUMENTO EMITIDO POR ME OU EPP OPTANTE PELO SIMPLES NACIONAL.  
 NAO GERA DIREITO A CREDITO FISCAL DE ICMS E IPI.  
 DEP. BRADESCO NBB 237 BRADESCO - CONTA AG 0146 / CC 0281913-9 OU PIX 10820186000189

RESERVADO AO FISCO

RECEBEMOS DE NBB COMERC. DE EQUIPAMENTOS DE INFO. LTD OS PRODUTOS / SERVIÇOS CONSTANTES DA NOTA FISCAL INDICADO ABAIXO

DATA DE RECEBIMENTO IDENTIFICAÇÃO E ASSINATURA DO RECEBEDOR

Fls nº 1602

Nº 000.020.194

SÉRIE 1

IDENTIFICAÇÃO DO EMITENTE

**fast printer** NBB COMERC. DE EQUIPAMENTOS DE INFO. LTD  
RUA GOIAS, 862  
HIGIENOPOLIS - 15.804-010  
CATANDUVA - SP  
Fone: (17)3531-0300

**DANFE**  
DOCUMENTO AUXILIAR DA  
NOTA FISCAL ELETRÔNICA  
0 - ENTRADA 1  
1 - SAIDA 1  
Nº 000.020.194  
SERIE 1 FL 1/1

CHAVE DE ACESSO  
3526 0210 8201 8600 0189 5500 1000 0201 9413 1961 4220

Consulta de autenticidade no portal nacional da NF-e  
www.nfe.fazenda.gov.br/portal ou no site da Sefaz

PROTÓCOLO DE AUTORIZAÇÃO DE USO  
135260642977753 18/02/2026 16:34:46

NATUREZA DE OPERAÇÃO  
VENDA MERC. SUBST. TRIBUTARIA

INSCRIÇÃO ESTADUAL 260.180.897.118 NSCRIPTION ESTADUAL DO SUBST. TRIB. CNPJ/CPF 10.820.186/0001-89

ESTABELECIMENTO / REMETENTE

NOME / RAZÃO SOCIAL: PREFEITURA DA ESTANCIA TURISTICA DE OURO PRETO DO OESTE  
CNPJ / CPF: 04.380.507/0001-79  
DATA DA EMISSÃO: 18/02/2026

ENDEREÇO: AV DANIEL COMBONI, 1156  
BAIRRO / DISTRITO: JD TROPICAL  
CEP: 76.920-000  
DATA DE SAÍDA: 18/02/2026

MUNICÍPIO: OURO PRETO DO OESTE  
FONE / FAX: 6934615269  
UF: RO  
NSCRIPTION ESTADUAL: 10.820.186/0001-89  
HORA DA SAÍDA: 16:32:07

DUP.	Nº DUPLICATA	VENC.	VALOR	Nº DUPLICATA	VENC.	VALOR	Nº DUPLICATA	VENC.	VALOR	Nº DUPLICATA	VENC.	VALOR

BASE DE CALCULO DO ICMS		VALOR DO ICMS	BASE CALC. ICMS SUBSTITUIÇÃO		VALOR DO ICMS SUBSTITUIÇÃO	VALOR TOTAL DOS PRODUTOS	
	0,00	0,00		0,00	0,00	3.528,00	
VALOR DO FRETE		VALOR DO SEGURO	DESCONTO	OUTRAS DESP. ACESSORIAS	VALOR DO IPI	VALOR TOTAL DA NOTA	
	0,00	0,00	0,00	0,00	0,00	3.528,00	

TRANSPORTADOR / VOLUME

NOME / RAZÃO SOCIAL: REAL RONDONIA TRANSPORTES E LOGISTICA L  
FRETE POR CONTA: 0-EMITENTE  
CODIGO ANTT: PLACA DO VEICULO: UF: CNPJ / CPF: 08.643.153/0001-69

ENDEREÇO: RUA JOSE PONCE DE AZEVEDO, 405 - DISTRITO I  
MUNICÍPIO: SAO JOSE DO RIO PRETO  
UF: SP  
NSCRIPTION ESTADUAL: 647906828116

QUANTIDADE: 8  
ESPECIE: MARCA: NUMERO: PESO BRUTO: 95,0000  
PESO LIQUIDO: 27,1800

DADOS DO PRODUTO / SERVIÇOS

CODIGO DO PROD. / SERV.	DESCRIÇÃO DO PRODUTO / SERVIÇO	NCM / SH	SOS	CFOP	UNID.	QUANT.	VALOR UNITARIO	VALOR LIQUIDO	VALOR DESC.	B. CALC. I.C.M.S	VALOR I.C.M.S.	VALOR I.P.I.	ALÍQUOTAS ICMS	IPI
7468	CART TONER COMP IMPR HP 408 FASTPRINTER	84439933	102	6404	UN	72,00	36,0000	2.592,00	0,00	0,00	0,00	0,00	0,00	0,00
4941	CART TONER COMP IMPR BROTHER L5652DN FASTPRIN	84439933	102	6404	UN	8,00	27,0000	216,00	0,00	0,00	0,00	0,00	0,00	0,00
7468	CART TONER COMP IMPR W1330X FASTPRINTER	84439933	102	6404	UN	5,00	40,0000	200,00	0,00	0,00	0,00	0,00	0,00	0,00
5470	FOTO COMP IMPR BROTHER DCP L5652 FASTPRINTER	84439933	102	6404	UN	8,00	30,0000	240,00	0,00	0,00	0,00	0,00	0,00	0,00
5795	TONER COMP HP M402N FASTPRINTER	84439933	102	6404	UN	10,00	28,0000	280,00	0,00	0,00	0,00	0,00	0,00	0,00

DADOS ADICIONAIS

INFORMAÇÕES COMPLEMENTARES  
NOTA DE TRANSPORTE APENAS PARA ENVIO DOS EMPENHOS: EMP: 387/2026--EMP: 450/2026 - PR: 60/2025 - PROCESSO: 762/2025 - A/C: SECRETARIA DE EDUCACAO - LOCAL DE ENTREGA: ALMOXARIFADO DA PREFEITURA MUNICIPAL - RUA MARTINHO LUTERO, N 402 - BAIRRO ALVORADA - DE SEG A SEX DAS 07:30 AS 13:30 - NOTAS PARA PAGAMENTO: 20192 - 20193 -CX 01/08  
DOCUMENTO EMITIDO POR ME OU EPP OPTANTE PELO SIMPLES NACIONAL.  
NÃO GERA DIREITO A CREDITO FISCAL DE ICMS E IPI.  
DEP. BRADESCO NBB 237 BRADESCO - CONTA AG 0146 / CC 0281913-9 OU PIX 10820186000189

RESERVADO AO FISCO

RECEBEMOS DE NBB COMERC. DE EQUIPAMENTOS DE INFO. LTD OS PRODUTOS / SERVIÇOS CONSTANTES DA NOTA FISCAL INDICADA AO LADO

DATA DE RECEBIMENTO IDENTIFICAÇÃO E ASSINATURA DO RECEBEDOR

Fls nº 4.663  
NF-e N° 000.020.195  
SÉRIE 1

**IDENTIFICAÇÃO DO EMITENTE**

**fast printer** NBB COMERC. DE EQUIPAMENTOS DE INFO. LTD  
RUA GOIAS, 862  
HIGIENOPOLIS - 15.804-010  
CATANDUVA - SP  
Fone: (17)3531-0300

**DANFE**  
DOCUMENTO AUXILIAR DA NOTA FISCAL ELETRÔNICA  
0 - ENTRADA 1  
1 - SAIDA 1  
N° 000.020.195  
SERIE 1 FL 1/1

CHAVE DE ACESSO  
3526 0210 8201 8600 0189 5500 1000 0201 9517 8371 3751

Consulta de autenticidade no portal nacional da NF-e  
www.nfe.fazenda.gov.br/portal ou no site da Sefaz

NATUREZA DE OPERAÇÃO  
VENDA MERC. SUBST. TRIBUTARIA

PROTÓCOLO DE AUTORIZAÇÃO DE USO  
135260657691552 19/02/2026 16:03:26

INSCRIÇÃO ESTADUAL 260.180.897.118 INSCRIÇÃO ESTADUAL DO SUBST. TRIB. NSCRICAO ESTADUAL CNPJ/CPF  
10.820.186/0001-89

**ESTABELECIMENTO / REMETENTE**

NOME / RAZÃO SOCIAL  
PREFEITURA MUNICIPAL DE CONSELHEIRO PENA

ENDEREÇO  
PRACA JOAO LUIZ DA SILVA, 156

BAIRRO / DISTRITO  
CENTRO

CEP  
35.240-000

MUNICÍPIO  
CONSELHEIRO PENA

FONE / FAX  
3332613500

JF  
MG

NSCRICAO ESTADUAL

DATA DA EMISSÃO  
19/02/2026

DATA DE SAÍDA  
19/02/2026

HORA DA SAÍDA  
15:51:12

DUP.	Nº DUPLICATA	VENC.	VALOR	Nº DUPLICATA	VENC.	VALOR	Nº DUPLICATA	VENC.	VALOR	Nº DUPLICATA	VENC.	VALOR

CALC. IMPOSTO	BASE DE CALCULO DO ICMS		VALOR DO ICMS		BASE CALC. ICMS SUBSTITUIÇÃO		VALOR DO ICMS SUBSTITUIÇÃO		VALOR TOTAL DOS PRODUTOS			
	0,00	0,00	0,00	0,00	0,00	0,00	0,00	0,00	7.490,00			
	VALOR DO FRETE	0,00	VALOR DO SEGURO	0,00	DESCONTO	0,00	OUTRAS DESP. ACESSORIAS	0,00	VALOR DO IPI	0,00	VALOR TOTAL DA NOTA	7.490,00

**TRANSPORTE / VOLUME**

NOME / RAZÃO SOCIAL  
SIQUEIRA E BEZERRA LTDA -ME

FRETE POR CONTA  
0-EMITENTE

CODIGO ANTT

PLACA DO VEICULO

JF  
SP

CNPJ / CPF  
10.639.456/0001-50

NSCRICAO ESTADUAL  
260179514114

ENDEREÇO  
RUA ABELARDO RODRIGUES E RODRIGUES, 205

MUNICÍPIO  
CATANDUVA

QUANTIDADE  
7

ESPECIE

MARCA

NUMERO

PESO BRUTO  
151,0000

PESO LIQUIDO  
15,2000

**DADOS DO PRODUTO / SERVIÇOS**

CODIGO DO PROD. / SERV.	DESCRIÇÃO DO PRODUTO / SERVIÇO	NCM / SH	SOS	CFOP	UNID.	QUANT.	VALOR UNITÁRIO	VALOR LIQUIDO	VALOR DESC.	B. CALC I.C.M.S	VALOR I.C.M.S	VALOR I.P.I.	ALÍQUOTAS ICMS	IPI
3603	UNID IMAGEM COMP BROTHER HL1212W	84439933	500	6404	UN	28,00	30,0000	840,00	0,00	0,00	0,00	0,00	0,00	0,00
6635	TONER COMP IMPR HP 107W	84439933	500	6404	UN	80,00	32,5000	2.600,00	0,00	0,00	0,00	0,00	0,00	0,00
5470	UNID IMAGEM COMP BROTHER DCP 5652DN	84439933	500	6404	UN	15,00	30,0000	450,00	0,00	0,00	0,00	0,00	0,00	0,00
4538	TONER COMP IMPR XEROX 3020	84439933	500	6404	UN	120,00	30,0000	3.600,00	0,00	0,00	0,00	0,00	0,00	0,00

**DADOS ADICIONAIS**

INFORMAÇÕES COMPLEMENTARES  
COM NF NBB - EMP: 74 - PR: 30/2025 - PORECSSO: 84/2025 - A/C SEC DE SAUDE - AV GETULIO VARGAS1947 - CENTRO - PREDIO - CEP 35240-000- DE SEGUNDA A SEXTA DAS 07:30 AS 16:30  
ICMS DIFAL NAO RECOLHIDO NOS TERMOS DA ADI 5469/2021 STF  
DOCUMENTO EMITIDO POR ME OU EPP OPTANTE PELO SIMPLES NACIONAL.  
NAO GERA DIREITO A CREDITO FISCAL DE ICMS E IPI.  
DEP. BRADESCO NBB 237 BRADESCO - CONTA AG 0146 / CC 0281913-9 OU PIX 10820186000189

RESERVADO AO FISCO

RECEBEMOS DE NBB COMERC. DE EQUIPAMENTOS DE INFO. LTD OS PRODUTOS / SERVIÇOS CONSTANTES DA NOTA FISCAL INDICADA AO LADO

DATA DE RECEBIMENTO IDENTIFICAÇÃO E ASSINATURA DO RECEBEDOR

Fls nº 1 N° 000.020.196 SÉRIE 1



**IDENTIFICAÇÃO DO EMITENTE**  
**fast printer** NBB COMERC. DE EQUIPAMENTOS DE INFO. LTD  
 RUA GOIAS, 862 HIGIENOPOLIS - 15.804-010 CATANDUVA - SP  
 Fone: (17)3531-0300

**DANFE**  
 DOCUMENTO AUXILIAR DA NOTA FISCAL ELETRÔNICA  
 0 - ENTRADA 1 - SAIDA  
 N° 000.020.196 SÉRIE 1 FL 1/1

CHAVE DE ACESSO: 3526 0210 8201 8600 0189 5500 1000 0201 9610 4758 8521

Consulta de autenticidade no portal nacional da NF-e  
 www.nfe.fazenda.gov.br/portal ou no site da Sefaz

PROTÓCOLO DE AUTORIZAÇÃO DE USO: 135260667669833 20/02/2026 10:18:32

NATUREZA DE OPERAÇÃO: VENDA DE MERCADORIA ADQUIRIDA

INSCRIÇÃO ESTADUAL: 260.180.897.118 INSCRIÇÃO ESTADUAL DO SUBST. TRIB.: NSC/JC/PF 10.820.186/0001-89

**ESTINATÁRIO / REMETENTE**  
 NOME / RAZÃO SOCIAL: PREFEITURA MUNICIPAL DE TIROS  
 ENDEREÇO: PRACA SANTO ANTONIO, 170  
 BAIRRO / DISTRITO: CENTRO  
 CEP: 38.880-000  
 MUNICÍPIO: TIROS FONE / FAX: 3438531221 JF: MG INSCRIÇÃO ESTADUAL: HORA DA SAÍDA: 09:55:47

CNPJ / CPF: 18.602.094/0001-34 DATA DA EMISSÃO: 20/02/2026

DUP. N°	DUPLICATA	VENC.	VALOR	N° DUPLICATA	VENC.	VALOR	N° DUPLICATA	VENC.	VALOR	N° DUPLICATA	VENC.	VALOR
001		22/03/2026	349,90									

CÁLC. IMPOSTO	BASE DE CÁLCULO DO ICMS		VALOR DO ICMS	BASE CALC. ICMS SUBSTITUIÇÃO		VALOR DO ICMS SUBSTITUIÇÃO	VALOR TOTAL DOS PRODUTOS	
		0,00		0,00	0,00	0,00	0,00	349,90
CÁLC. IMPOSTO	VALOR DO FRETE	VALOR DO SEGURO	DESCONTO	OUTRAS DESP. ACESSÓRIAS	VALOR DO IPI	VALOR TOTAL DA NOTA		
	0,00	0,00	0,00	0,00	0,00		349,90	

**TRANSPORTE / VOLUME**  
 NOME / RAZÃO SOCIAL: SIQUEIRA E BEZERRA LTDA -ME  
 ENDEREÇO: RUA ABELARDO RODRIGUES E RODRIGUES, 205  
 MUNICÍPIO: CATANDUVA  
 QUANTIDADE: ESPECIE: MARCA: NUMERO: PESO BRUTO: 9,3900 PESO LÍQUIDO: 1,8000

FRETE POR CONTA: 0-EMITENTE CODIGO ANTT: PLACA DO VEICULO: JF: SP CNPJ / CPF: 10.639.456/0001-50 INSCRIÇÃO ESTADUAL: 260179514114

**DADOS DO PRODUTO / SERVIÇOS**

CODIGO DO PROD. / SERV.	DESCRIÇÃO DO PRODUTO / SERVIÇO	NCM / SH	SOS	CFOP	UNID.	QUANT.	VALOR UNITÁRIO	VALOR LÍQUIDO	VALOR DESC.	B. CALC I.C.M.S	VALOR I.C.M.S	VALOR I.P.I.	ALÍQUOTAS ICMS	IPI
3795	TONER COMP IMPR SAMSUNG MLT D105S FASTPRINTER	84439933	500	6404	UN	10,00	34,9900	349,90	0,00	0,00	0,00	0,00	0,00	0,00

**DADOS ADICIONAIS**

INFORMAÇÕES COMPLEMENTARES: COM NF NBB -PAC: 60/25 - NAF: 157 - PR: 22/2025 - PROCESSO: 60/2025 - LOCAL DE ENTREGA: ALMOXARIFADO DA ADMINISTRAÇÃO - RUA TEOTONIO DIAS, N 975 - CENTRO - CEP: 38.880-000 - TELEFONE (34) 98325828  
 ICMS DIFAL NAO RECOLHIDO NOS TERMOS DA ADI 5469/2021 STF  
 DOCUMENTO EMITIDO POR ME OU EPP OPTANTE PELO SIMPLES NACIONAL.  
 NAO GERA DIREITO A CREDITO FISCAL DE ICMS E IPI.  
 DEP. BRADESCO NBB 237 BRADESCO - CONTA AG 0146 / CC 0281913-9 OU PIX 10820186000189  
 PEDIDO: 147987 - PEDIDO CLIENTE: 157

RESERVADO AO FISCO

RECEBEMOS DE NBB COMERC. DE EQUIPAMENTOS DE INFO. LTD OS PRODUTOS / SERVIÇOS CONSTANTES DA NOTA FISCAL INDICADA AO LADO

DATA DE RECEBIMENTO IDENTIFICAÇÃO E ASSINATURA DO RECEBEDOR

Fls nº 1

Nº NF-e 000.020.197

SÉRIE 1

IDENTIFICAÇÃO DO EMITENTE

**fast printer** NBB COMERC. DE EQUIPAMENTOS DE INFO. LTD  
RUA GOIAS, 862  
HIGIENOPOLIS - 15.804-010  
CATANDUVA - SP  
Fone: (17)3531-0300

**DANFE**  
DOCUMENTO AUXILIAR DA  
NOTA FISCAL ELETRÔNICA  
0 - ENTRADA 1  
1 - SAIDA 1  
Nº 000.020.197  
SERIE 1 FL 1/1

CHAVE DE ACESSO  
3526 0210 8201 8600 0189 5500 1000 0201 9714 6746 0274

Consulta de autenticidade no portal nacional da NF-e  
www.nfe.fazenda.gov.br/portal ou no site da Sefaz.

PROTÓCOLO DE AUTORIZAÇÃO DE USO  
135260667669843 20/02/2026 10:18:32

NATUREZA DE OPERAÇÃO  
VENDA DE MERCADORIA ADQUIRIDA

INSCRIÇÃO ESTADUAL 260.180.897.118 NSCRIPTION ESTADUAL DO SUBST. TRIB. CNPJ/CPF 10.820.186/0001-89

ESTAB. / REMETENTE

NOME / RAZÃO SOCIAL  
PREFEITURA MUNICIPAL DE TIROS

ENDEREÇO  
PRAÇA SANTO ANTONIO, 170

MUNICÍPIO  
TIROS

BAIRRO / DISTRITO  
CENTRO

FONE / FAX  
3438531221

JF  
MG

CNPJ / CPF  
18.602.094/0001-34

CEP  
38.880-000

DATA DA EMISSÃO  
20/02/2026

DATA DE SAÍDA  
20/02/2026

HORA DA SAÍDA  
09:56:48

DUP.	Nº DUPLICATA	VENC.	VALOR	Nº DUPLICATA	VENC.	VALOR	Nº DUPLICATA	VENC.	VALOR	Nº DUPLICATA	VENC.	VALOR
001		22/03/2026	974,48									

CÁLC. IMPOSTO	BASE DE CÁLCULO DO ICMS		VALOR DO ICMS	BASE CALC. ICMS SUBSTITUIÇÃO		VALOR DO ICMS SUBSTITUIÇÃO	VALOR TOTAL DOS PRODUTOS	
		0,00		0,00	0,00	0,00	0,00	974,48
CÁLC. IMPOSTO	VALOR DO FRETE	VALOR DO SEGURO	DESCONTO	OUTRAS DESP. ACESSÓRIAS	VALOR DO IPI	VALOR TOTAL DA NOTA		
	0,00	0,00	0,00	0,00	0,00	0,00	974,48	

TRANSPORTE / VOLUME

NOME / RAZÃO SOCIAL  
SIQUEIRA E BEZERRA LTDA -ME

FRETE POR CONTA  
0-EMITENTE

CODIGO ANT  
PLACA DO VEICULO

JF  
CNPJ / CPF 10.639.456/0001-50

ENDEREÇO  
RUA ABELARDO RODRIGUES E RODRIGUES, 205

MUNICÍPIO  
CATANDUVA

JF  
NSCRIPTION ESTADUAL 260179514114

QUANTIDADE ESPECIE MARCA NUMERO PESO BRUTO PESO LIQUIDO

27,1800 6,0000

DADOS DO PRODUTO / SERVIÇOS

CODIGO DO PROD. / SERV.	DESCRIÇÃO DO PRODUTO / SERVIÇO	NCM / SH	SOS	CFOP	UNID.	QUANT.	VALOR UNITARIO	VALOR LIQUIDO	VALOR DESC.	B. CALC I.C.M.S	VALOR I.C.M.S	VALOR I.P.I.	ALÍQUOTAS	
													TCMS	IPI
4471	TONER COMP IMPR BROTHER MFC 8480 TN580	84439933	500	6404	UN	12,00	22,8900	274,68	0,00	0,00	0,00	0,00	0,00	0,00
3795	TONER SAMSUNG MLTD 105SS FASTPRINTER	84439933	500	6404	UN	20,00	34,9900	699,80	0,00	0,00	0,00	0,00	0,00	0,00

DADOS ADICIONAIS

INFORMAÇÕES COMPLEMENTARES

COM NF NBB - PAC: 60/25 - NAF: 13 - PR: 22/2025 - PROCESSO: 60/2025 - LOCAL DE ENTREGA: ALMOXARIFADO DA ADMINISTRAÇÃO - RUA TEOTONIO DIAS, N 975 - CENTRO - CEP: 38.880-000 - TELEFONE (34) 98325828

ICMS DIFAL NAO RECOLHIDO NOS TERMOS DA ADI 5469/2021 STF

DOCUMENTO EMITIDO POR ME OU EPP OPTANTE PELO SIMPLES NACIONAL.

NAO GERA DIREITO A CREDITO FISCAL DE ICMS E IPI.

DEP. BRADESCO NBB 237 BRADESCO - CONTA AG 0146 / CC 0281913-9 OU PIX 10820186000189

PEDIDO: 147683 - PEDIDO CLIENTE: 60/25

RESERVADO AO FISCO

RECEBEMOS DE NBB COMERC. DE EQUIPAMENTOS DE INFO. LTD OS PRODUTOS / SERVIÇOS CONSTANTES DA NOTA FISCAL INDICADO AO LADO

DATA DE RECEBIMENTO IDENTIFICAÇÃO E ASSINATURA DO RECEBEDOR

Fls nº 1

Nº-e Nº 000.020.198

SÉRIE 1

IDENTIFICAÇÃO DO EMITENTE

**fast printer** NBB COMERC. DE EQUIPAMENTOS DE INFO. LTD  
RUA GOIAS, 862  
HIGIENOPOLIS - 15.804-010  
CATANDUVA - SP  
Fone: (17)3531-0300

**DANFE**  
DOCUMENTO AUXILIAR DA NOTA FISCAL ELETRÔNICA  
0 - ENTRADA 1  
1 - SAIDA 1  
Nº 000.020.198  
SERIE 1 FL 1/1

CHAVE DE ACESSO  
3526 0210 8201 8600 0189 5500 1000 0201 9811 1963 3972

Consulta de autenticidade no portal nacional da NF-e  
www.nfe.fazenda.gov.br/portal ou no site da Sefaz

PROTÓCOLO DE AUTORIZAÇÃO DE USO  
135260667669856 20/02/2026 10:18:32

NATUREZA DE OPERAÇÃO  
REMESSA PARA TRANSPORTE

INSCRIÇÃO ESTADUAL 260.180.897.118 INSCRIÇÃO ESTADUAL DO SUBST. TRIB. CNPJ/CPF 10.820.186/0001-89

ESTAB. / REMETENTE

NOME / RAZÃO SOCIAL  
PREFEITURA MUNICIPAL DE TIROS

ENDEREÇO  
PRACA SANTO ANTONIO, 170

BAIRRO / DISTRITO  
CENTRO

CEP  
38.880-000

MUNICÍPIO  
TIROS

FONE / FAX  
3438531221

UF  
MG

INSCRIÇÃO ESTADUAL

CNPJ / CPF  
18.602.094/0001-34

DATA DA EMISSÃO  
20/02/2026

DATA DE SAÍDA  
20/02/2026

HORA DA SAÍDA  
09:58:51

DUP.	Nº DUPLICATA	VENC.	VALOR	Nº DUPLICATA	VENC.	VALOR	Nº DUPLICATA	VENC.	VALOR	Nº DUPLICATA	VENC.	VALOR

CÁLC. IMPOSTO	BASE DE CÁLCULO DO ICMS		VALOR DO ICMS		BASE CALC. ICMS SUBSTITUIÇÃO		VALOR DO ICMS SUBSTITUIÇÃO		VALOR TOTAL DOS PRODUTOS			
		0,00		0,00	0,00	0,00	0,00	0,00	1.324,38			
CÁLC. IMPOSTO	VALOR DO FRETE	VALOR DO SEGURO	DESCONTO	OUTRAS DESP. ACESSÓRIAS	VALOR DO IPI	VALOR TOTAL DA NOTA						
	0,00	0,00	0,00	0,00	0,00	1.324,38						

TRANSPORTE / VOLUME

NOME / RAZÃO SOCIAL  
SIQUEIRA E BEZERRA LTDA -ME

FRETE POR CONTA  
0-EMITENTE

CODIGO ANTT

PLACA DO VEICULO

UF  
SP

CNPJ / CPF  
10.639.456/0001-50

ENDEREÇO  
RUA ABELARDO RODRIGUES E RODRIGUES, 205

MUNICÍPIO  
CATANDUVA

INSCRIÇÃO ESTADUAL  
260179514114

QUANTIDADE  
3

ESPECIE

MARCA

NUMERO

PESO BRUTO  
36,0000

PESO LÍQUIDO  
7,8000

DADOS DO PRODUTO / SERVIÇOS

CODIGO DO PROD. / SERV.	DESCRIÇÃO DO PRODUTO / SERVIÇO	NCM / SH	SOS	CFOP	UNID.	QUANT.	VALOR UNITÁRIO	VALOR LÍQUIDO	VALOR DESC.	B. CALC I.C.M.S	VALOR I.C.M.S	VALOR I.P.I.	ALÍQUOTAS ICMS	IPI
3795	TONER COMP IMPR SAMSUNG MLT D105S FASTPRINTER	84439933	500	6949	UN	10,00	34,9900	349,90	0,00	0,00	0,00	0,00	0,00	0,00
4471	TONER COMP IMPR BROTHER MFC 8480 TN580	84439933	500	6949	UN	12,00	22,8900	274,68	0,00	0,00	0,00	0,00	0,00	0,00
3795	TONER SAMSUNG MLTD 105SS FASTPRINTER	84439933	500	6949	UN	20,00	34,9900	699,80	0,00	0,00	0,00	0,00	0,00	0,00

DADOS ADICIONAIS

INFORMAÇÕES COMPLEMENTARES

NOTA DE TRANSPORTE APENAS PARA ENVIO DAS AF: NAF:13- NAF: 157 - PR: 22/2025 - PROCESSO: 60/2025 - - LOCAL DE ENTREGA: ALMOXARIFADO DA ADMINISTRACAO - RUA TEOTONIO DIAS, N 975 - CENTRO - CEP: 38.880-000 - TELEFONE (34) 98325828

NOTAS PARA PAGAMENTO: 20196 - 20197 - CX 01/03

DOCUMENTO EMITIDO POR ME OU EPP OPTANTE PELO SIMPLES NACIONAL.  
NAO GERA DIREITO A CREDITO FISCAL DE ICMS E IPI.  
DEP. BRADESCO NBB 237 BRADESCO - CONTA AG 0146 / CC 0281913-9 OU PIX 10820186000189

RESERVADO AO FISCO

RECEBEMOS DE NBB COMERC. DE EQUIPAMENTOS DE INFO. LTD OS PRODUTOS / SERVIÇOS CONSTANTES DA NOTA FISCAL INDICADO A COLADO

DATA DE RECEBIMENTO IDENTIFICAÇÃO E ASSINATURA DO RECEBEDOR

P. Fls nº 1

Nº 000.020.199

SÉRIE 1



**IDENTIFICAÇÃO DO EMITENTE**

**DANFE**  
DOCUMENTO AUXILIAR DA  
NOTA FISCAL ELETRÔNICA

0 - ENTRADA 1  
1 - SAIDA 1

Nº 000.020.199  
SÉRIE 1 FL 1/1

CHAVE DE ACESSO  
3526 0210 8201 8600 0189 5500 1000 0201 9910 9563 3924

Consulta de autenticidade no portal nacional da NF-e  
www.nfe.fazenda.gov.br/portal ou no site da Sefaz

PROTÓCOLO DE AUTORIZAÇÃO DE USO  
135260668473425 20/02/2026 11:09:54

NATUREZA DE OPERAÇÃO  
VENDA DE MERCADORIA ADQUIRIDA

INSCRIÇÃO ESTADUAL 260.180.897.118 INSCRIÇÃO ESTADUAL DO SUBST. TRIB. NSC/PICPF 10.820.186/0001-89

**ESTIMATÁRIO / REMETENTE**

NOME / RAZÃO SOCIAL  
AUTO POSTO GRAMADAO DE MERIDIANO LTDA

ENDEREÇO  
ROD. EUCLIDES DA CUNHA, KM 535

BAIRRO / DISTRITO  
ZONA RURAL

MUNICÍPIO  
MERIDIANO

FONE / FAX

JF  
SP

NSC/PICPF  
444001497114

CNPJ / CPF  
00.527.703/0001-72

CEP  
15.625-000

DATA DA EMISSÃO  
20/02/2026

DATA DE SAÍDA  
20/02/2026

HORA DA SAÍDA  
11:09:17

DUP.	Nº DUPLICATA	VENC.	VALOR	Nº DUPLICATA	VENC.	VALOR	Nº DUPLICATA	VENC.	VALOR	Nº DUPLICATA	VENC.	VALOR
	001	20/03/2026	322,00									

CÁLC. IMPOSTO	BASE DE CÁLCULO DO ICMS		VALOR DO ICMS		BASE CÁLC. ICMS SUBSTITUIÇÃO		VALOR DO ICMS SUBSTITUIÇÃO		VALOR TOTAL DOS PRODUTOS			
	0,00		0,00		0,00		0,00		267,00			
	VALOR DO FRETE	55,00	VALOR DO SEGURO	0,00	DESCONTO	0,00	OUTRAS DESP. ACESSÓRIAS	0,00	VALOR DO IPI	0,00	VALOR TOTAL DA NOTA	322,00

**TRANSPORTE / VOLUME**

NOME / RAZÃO SOCIAL  
SIQUEIRA E BEZERRA LTDA -ME

FRETE POR CONTA  
0-EMITENTE

CODIGO ANTT

PLACA DO VEICULO

JF  
SP

CNPJ / CPF  
10.639.456/0001-50

NSC/PICPF  
260179514114

ENDEREÇO  
RUA ABELARDO RODRIGUES E RODRIGUES, 205 CATANDUVA

MUNICÍPIO  
CATANDUVA

QUANTIDADE  
1

ESPECIE

MARCA

NUMERO

PESO BRUTO  
4,0000

PESO LÍQUIDO  
0,0000

**DADOS DO PRODUTO / SERVIÇOS**

CODIGO DO PROD. / SERV.	DESCRIÇÃO DO PRODUTO / SERVIÇO	NCM / SH	SOS	CFOP	UNID.	QUANT.	VALOR UNITÁRIO	VALOR LÍQUIDO	VALOR DESC.	B. CÁLC. I.C.M.S	VALOR I.C.M.S	VALOR I.P.I.	ALÍQUOTAS ICMS	IPI
6594	TONER P/ IMP RICOH SP3710 40828 7K PRETO COMPATIV	84439933	500	5405	UN	3,00	89,0000	267,00	0,00	0,00	0,00	0,00	0,00	0,00

**DADOS ADICIONAIS**

INFORMAÇÕES COMPLEMENTARES

PEDIDO DE COMPRA: 85876

DOCUMENTO EMITIDO POR ME OU EPP OPTANTE PELO SIMPLES NACIONAL.

NAO GERA DIREITO A CREDITO FISCAL DE ICMS E IPI.

DEP. BRADESCO NBB 237 BRADESCO - CONTA AG 0146 / CC 0281913-9 OU PIX 10820186000189

PEDIDO: 148659

RESERVADO AO FISCO

RECEBEMOS DE NBB COMERC. DE EQUIPAMENTOS DE INFO. LTD OS PRODUTOS / SERVIÇOS CONSTANTES DA NOTA FISCAL INDICADO ABAIXO

DATA DE RECEBIMENTO IDENTIFICAÇÃO E ASSINATURA DO RECEBEDOR



**IDENTIFICAÇÃO DO EMITENTE**  
**fast printer** CARTUCIOS | TONERS  
**NBB COMERC. DE EQUIPAMENTOS DE INFO. LTD**  
 RUA GOIAS, 862  
 HIGIENOPOLIS - 15.804-010  
 CATANDUVA - SP  
 Fone: (17)3531-0300

**DANFE**  
 DOCUMENTO AUXILIAR DA  
 NOTA FISCAL ELETRÔNICA  
 0 - ENTRADA 1  
 1 - SAIDA  
 Nº 000.020.200  
 SERIE 1 FL 1/1

CHAVE DE ACESSO  
 3526 0210 8201 8600 0189 5500 1000 0202 0014 8725 5274

Consulta de autenticidade no portal nacional da NF-e  
 www.nfe.fazenda.gov.br/portal ou no site da Sefaz

PROTÓCOLO DE AUTORIZAÇÃO DE USO  
 135260670376652 20/02/2026 13:37:01

NATUREZA DE OPERAÇÃO  
 VENDA DE MERCADORIA ADQUIRIDA

INSCRIÇÃO ESTADUAL  
 260.180.897.118

INSCRIÇÃO ESTADUAL DO SUBST. TRIB.  
 CNPJ/CPF  
 10.820.186/0001-89

**ESTAB. / REMETENTE**  
 NOME / RAZÃO SOCIAL  
 MONTE CARLO E CONVENIENCIA BALSAMO LTDA  
 CNPJ / CPF  
 26.969.536/0001-03  
 DATA DA EMISSÃO  
 20/02/2026

ENDEREÇO  
 RODOVIA EUCLIDES DA CUNHA (SP320), S/N  
 BAIRRO / DISTRITO  
 ZONA RURAL  
 CEP  
 15.140-000  
 DATA DE SAÍDA  
 20/02/2026

MUNICÍPIO  
 BALSAMO  
 FONE / FAX  
 JF  
 SP  
 INSCRIÇÃO ESTADUAL  
 197015773118  
 HORA DA SAÍDA  
 13:36:17

DUP.	Nº DUPLICATA	VENC.	VALOR	Nº DUPLICATA	VENC.	VALOR	Nº DUPLICATA	VENC.	VALOR	Nº DUPLICATA	VENC.	VALOR
	001	20/03/2026	322,00									

CÁLC. IMPOSTO	BASE DE CÁLCULO DO ICMS		VALOR DO ICMS		BASE CALC. ICMS SUBSTITUIÇÃO		VALOR DO ICMS SUBSTITUIÇÃO		VALOR TOTAL DOS PRODUTOS			
	0,00		0,00		0,00		0,00		267,00			
	VALOR DO FRETE	55,00	VALOR DO SEGURO	0,00	DESCONTO	0,00	OUTRAS DESP. ACESSÓRIAS	0,00	VALOR DO IPI	0,00	VALOR TOTAL DA NOTA	322,00

**TRANSPORTE / VOLUME**  
 NOME / RAZÃO SOCIAL  
 SIQUEIRA E BEZERRA LTDA -ME  
 FRETE POR CONTA  
 0-EMITENTE  
 CÓDIGO ANTT  
 PLACA DO VEICULO  
 JF  
 SP  
 CNPJ / CPF  
 10.639.456/0001-50  
 INSCRIÇÃO ESTADUAL  
 260179514114

ENDEREÇO  
 RUA ABELARDO RODRIGUES E RODRIGUES, 205  
 MUNICÍPIO  
 CATANDUVA

QUANTIDADE  
 1  
 ESPECIE  
 MARCA  
 NUMERO  
 PESO BRUTO  
 4,0000  
 PESO LÍQUIDO  
 0,0000

**DADOS DO PRODUTO / SERVIÇOS**

CODIGO DO PROD. / SERV.	DESCRIÇÃO DO PRODUTO / SERVIÇO	NCM / SH	SOS	CFOP	UNID.	QUANT.	VALOR UNITÁRIO	VALOR LÍQUIDO	VALOR DESC.	B. CALC. I.C.M.S	VALOR I.C.M.S.	VALOR I.P.I.	ALÍQUOTAS ICMS	IPI
6594	TONER P/IMP RICOH SP3710 40828 7K PRETO COMPATIV	B4439933	500	5405	UN	3,00	89,0000	267,00	0,00	0,00	0,00	0,00	0,00	0,00

**DADOS ADICIONAIS**

INFORMAÇÕES COMPLEMENTARES  
 PEDIDO DE COMPRA: 85894  
 DOCUMENTO EMITIDO POR ME OU EPP OPTANTE PELO SIMPLES NACIONAL.  
 NAO GERA DIREITO A CREDITO FISCAL DE ICMS E IPI.  
 DEP. BRADESCO NBB 237 BRADESCO - CONTA AG 0146 / CC 0281913-9 OU PIX 10820186000189  
 PEDIDO: 148660

RESERVADO AO FISCO

RECEBEMOS DE NBB COMERC. DE EQUIPAMENTOS DE INFO. LTD OS PRODUTOS / SERVIÇOS CONSTANTES DA NOTA FISCAL INDICADA AO LADO

DATA DE RECEBIMENTO IDENTIFICAÇÃO E ASSINATURA DO RECEBEDOR

Fls nº 1.669

NF-e N° 000.020.201

SÉRIE 1

IDENTIFICAÇÃO DO EMITENTE

**fast printer** NBB COMERC. DE EQUIPAMENTOS DE INFO. LTD  
RUA GOIAS, 862  
HIGIENOPOLIS - 15.804-010  
CATANDUVA - SP  
Fone: (17)3531-0300

**DANFE**  
DOCUMENTO AUXILIAR DA NOTA FISCAL ELETRÔNICA  
0 - ENTRADA 1  
1 - SAIDA 1  
N° 000.020.201  
SERIE 1 FL 1/1

CHAVE DE ACESSO  
3526 0210 8201 8600 0189 5500 1000 0202 0112 1227 2280

Consulta de autenticidade no portal nacional da NF-e  
www.nfe.fazenda.gov.br/portal ou no site da Sefaz

PROTÓCOLO DE AUTORIZAÇÃO DE USO  
135260670536642 20/02/2026 13:50:39

NATUREZA DE OPERAÇÃO  
VENDA DE MERCADORIA ADQUIRIDA

INSCRIÇÃO ESTADUAL 260.180.897.118 INSCRIÇÃO ESTADUAL DO SUBST. TRIB. CNPJ/CPF 10.820.186/0001-89

ESTIMATÁRIO / REMETENTE

NOME / RAZÃO SOCIAL POSTO MONTE CARLO REGIS BITTENCOURT KM 463 LTDA  
ENDEREÇO RODOVIA REGIS BITENCOURT, KM 463  
MUNICÍPIO PARIQUERA-ACU

BAIRRO / DISTRITO CONCHAL  
CEP 11.930-000

CNPJ / CPF 08.425.298/0001-93  
DATA DA EMISSÃO 20/02/2026

DATA DE SAÍDA 20/02/2026

HORA DA SAÍDA 13:48:06

FONE / FAX JF SP INSCRIÇÃO ESTADUAL 510060330114

DUP.	Nº DUPLICATA	VENC.	VALOR	Nº DUPLICATA	VENC.	VALOR	Nº DUPLICATA	VENC.	VALOR	Nº DUPLICATA	VENC.	VALOR
	001	20/03/2026	411,00									

CÁLC. IMPOSTO	BASE DE CÁLCULO DO ICMS		VALOR DO ICMS	BASE CÁLC. ICMS SUBSTITUIÇÃO		VALOR DO ICMS SUBSTITUIÇÃO	VALOR TOTAL DOS PRODUTOS	
		0,00		0,00	0,00	0,00	0,00	356,00
	VALOR DO FRETE	VALOR DO SEGURO	DESCONTO	OUTRAS DESP. ACESSÓRIAS	VALOR DO IPI	VALOR TOTAL DA NOTA		
	55,00	0,00	0,00	0,00	0,00	411,00		

TRANSPORT. / VOLUME

NOME / RAZÃO SOCIAL SIQUEIRA E BEZERRA LTDA -ME  
FRETE POR CONTA 0-EMITENTE  
CODIGO ANTT PLACA DO VEICULO JF CNPJ / CPF 10.639.456/0001-50

ENDEREÇO RUA ABELARDO RODRIGUES E RODRIGUES, 205  
MUNICÍPIO CATANDUVA JF SP INSCRIÇÃO ESTADUAL 260179514114

QUANTIDADE 1 ESPECIE MARCA NUMERO PESO BRUTO PESO LIQUIDO

5,0000 0,0000

DADOS DO PRODUTO / SERVIÇOS

CODIGO DO PROD. / SERV	DESCRIÇÃO DO PRODUTO / SERVIÇO	NCM / SH	SOS	CFOP	UNID	QUANT.	VALOR UNITÁRIO	VALOR LÍQUIDO	VALOR DESC.	B. CALC I.C.M.S	VALOR I.C.M.S.	VALOR I.P.I.	ALÍQUOTAS ICMS	IPI
6594	TONER P/ IMP RICOH SP3710 40828 7K PRETO COMPATIV	84439933	500	5405	UN	4,00	89,0000	356,00	0,00	0,00	0,00	0,00	0,00	0,00

DADOS ADICIONAIS

INFORMAÇÕES COMPLEMENTARES  
PEDIDO DE COMPRA: 85874  
DOCUMENTO EMITIDO POR ME OU EPP OPTANTE PELO SIMPLES NACIONAL.  
NAO GERA DIREITO A CREDITO FISCAL DE ICMS E IPI.  
DEP. BRADESCO NBB 237 BRADESCO - CONTA AG 0146 / CC 0281913-9 OU PIX 10820186000189  
PEDIDO: 148658

RESERVADO AO FISCO

RECEBEMOS DE NBB COMERC. DE EQUIPAMENTOS DE INFO. LTD OS PRODUTOS / SERVIÇOS CONSTANTES DA NOTA FISCAL INDICADO ABAIXO

DATA DE RECEBIMENTO: \_\_\_\_\_ IDENTIFICAÇÃO E ASSINATURA DO RECEBEDOR: \_\_\_\_\_

Fis nº 1.670 NF-e N° 000.020.202 SÉRIE 1

**IDENTIFICAÇÃO DO EMITENTE**

**fast printer** NBB COMERC. DE EQUIPAMENTOS DE INFO. LTD  
RUA GOIAS, 862  
HIGIENOPOLIS - 15.804-010  
CATANDUVA - SP  
Fone: (17)3531-0300

**DANFE**  
DOCUMENTO AUXILIAR DA NOTA FISCAL ELETRÔNICA  
0 - ENTRADA 1 - SAIDA  
N° 000.020.202  
SERIE 1 FL 1/1

CHAVE DE ACESSO: 3526 0210 8201 8600 0189 5500 1000 0202 0213 4733 0626

Consulta de autenticidade no portal nacional da NF-e  
www.nfe.fazenda.gov.br/portal ou no site da Sefaz

NATUREZA DE OPERAÇÃO: VENDA DE MERCADORIA ADQUIRIDA

PROTOCOLO DE AUTORIZAÇÃO DE USO: 135260671505784 20/02/2026 15:02:13

INSCRIÇÃO ESTADUAL: 260.180.897.118

INSCRIÇÃO ESTADUAL DO SUBST. TRIB.: \_\_\_\_\_

CNPJ/CPF: 10.820.186/0001-89

**ESTIMATÁRIO / REMETENTE**

NOME / RAZÃO SOCIAL: PREFEITURA MUNICIPAL DE MONTE BELO  
CNPJ / CPF: 18.668.376/0001-34  
DATA DA EMISSÃO: 20/02/2026

ENDEREÇO: AV. FRANCISCO WENCESLAU DOS ANJOS, 453  
BAIRRO / DISTRITO: CENTRO  
CEP: 37.115-000  
DATA DE SAÍDA: 20/02/2026

MUNICÍPIO: MONTE BELO  
FONE / FAX: 3535736818  
UF: MG  
INSCRIÇÃO ESTADUAL: \_\_\_\_\_  
HORA DA SAÍDA: 14:59:17

DUP.	Nº DUPLICATA	VENC.	VALOR	Nº DUPLICATA	VENC.	VALOR	Nº DUPLICATA	VENC.	VALOR	Nº DUPLICATA	VENC.	VALOR
	001	22/03/2026	365,00									

CÁLC. IMPOSTO	BASE DE CÁLCULO DO ICMS		VALOR DO ICMS	BASE CALC. ICMS SUBSTITUIÇÃO		VALOR DO ICMS SUBSTITUIÇÃO	VALOR TOTAL DOS PRODUTOS
		0,00		0,00	0,00	0,00	365,00
	VALOR DO FRETE	VALOR DO SEGURO	DESCONTO	OUTRAS DESP. ACESSÓRIAS	VALOR DO IPI	VALOR TOTAL DA NOTA	
	0,00	0,00	0,00	0,00	0,00	365,00	

**TRANSPORT. / VOLUME**

NOME / RAZÃO SOCIAL: EMPRESA BRASILEIRA DE CORREIO  
FRETE POR CONTA: 0-EMITENTE  
CÓDIGO ANTT: \_\_\_\_\_ PLACA DO VEICULO: \_\_\_\_\_ UF: \_\_\_\_\_ CNPJ / CPF: \_\_\_\_\_

ENDEREÇO: RUA: SAO PAULO, 132, - HIGIENOPOLIS  
MUNICÍPIO: CATANDUVA  
UF: SP  
INSCRIÇÃO ESTADUAL: \_\_\_\_\_

QUANTIDADE: 1  
ESPECIE: \_\_\_\_\_ MARCA: \_\_\_\_\_ NUMERO: \_\_\_\_\_ PESO BRUTO: 1,0000  
PESO LIQUIDO: 0,0000

**DADOS DO PRODUTO / SERVIÇOS**

CODIGO DO PROD. / SERV.	DESCRIÇÃO DO PRODUTO / SERVIÇO	NCM / SH	SOS	CFOP	UNID.	QUANT.	VALOR UNITARIO	VALOR LIQUIDO	VALOR DESC.	B. CALC I.C.M.S	VALOR I.C.M.S.	VALOR I.P.I.	ALÍQUOTAS ICMS	IPI
9318	UNID IMAGEM XEROX B225 FASTPRINTER	84439933	500	6404	UN	1,00	365,0000	365,00	0,00	0,00	0,00	0,00	0,00	0,00

**DADOS ADICIONAIS**

INFORMAÇÕES COMPLEMENTARES  
COM NF NBB - AF: 619/2026 - PR: 001/2025 - PROCESSO: 001/2025 - LOCAL DE ENTREGA: ALMOXARIFADO CENTRAL - RUA SETE DE MAIO, N 600 - CENTRO - CEP: 37.115-000  
ICMS DIFAL NAO RECOLHIDO NOS TERMOS DA ADI 5469/2021 STF  
DOCUMENTO EMITIDO POR ME OU EPP OPTANTE PELO SIMPLES NACIONAL.  
NAO GERA DIREITO A CREDITO FISCAL DE ICMS E IPI.  
DEP. BRADESCO NBB 237 BRADESCO - CONTA AG 0146 / CC 0281913-9 OU PIX 10820186000189  
PEDIDO: 148339 - PEDIDO CLIENTE: 619/2026

RESERVADO AO FISCO

RECEBEMOS DE NBB COMERC. DE EQUIPAMENTOS DE INFO. LTD OS PRODUTOS / SERVIÇOS CONSTANTES DA NOTA FISCAL INDICADA A LADO

DATA DE RECEBIMENTO IDENTIFICAÇÃO E ASSINATURA DO RECEBEDOR

Fls nº 2

NF-e N° 000.020.203

SÉRIE 1

IDENTIFICAÇÃO DO EMITENTE

**fast printer** NBB COMERC. DE EQUIPAMENTOS DE INFO. LTD  
RUA GOIAS, 862  
HIGIENOPOLIS - 15.804-010  
CATANDUVA - SP  
Fone: (17)3531-0300

**DANFE**  
DOCUMENTO AUXILIAR DA  
NOTA FISCAL ELETRÔNICA  
0 - ENTRADA 1  
1 - SAIDA 1  
N° 000.020.203  
SERIE 1 FL 1/1

CHAVE DE ACESSO  
3526 0210 8201 8600 0189 5500 1000 0202 0319 4993 2265

Consulta de autenticidade no portal nacional da NF-e  
www.nfe.fazenda.gov.br/portal ou no site da Sefaz

PROTÓCOLO DE AUTORIZAÇÃO DE USO  
135260703577295 23/02/2026 14:09:45

NATUREZA DE OPERAÇÃO  
VENDA MERC. SUBST. TRIBUTARIA

INSCRIÇÃO ESTADUAL 260.180.897.118

INSCRIÇÃO ESTADUAL DO SUBST. TRIB.

CNPJ/CPF 10.820.186/0001-89

ESTABELECEMENTO / REMETENTE

NOME / RAZÃO SOCIAL  
PREFEITURA MUNICIPAL DE FORMOSO

ENDEREÇO  
RUA VICENTE MOREIRA DE MOURA, 363

BAIRRO / DISTRITO  
CENTRO

MUNICÍPIO  
FORMOSO

FONE / FAX  
3836471111

JF  
MG

CNPJ / CPF  
18.125.153/0001-20

DATA DA EMISSÃO  
23/02/2026

CEP  
38.690-000

DATA DE SAÍDA  
23/02/2026

INSCRIÇÃO ESTADUAL

HORA DA SAÍDA  
13:54:48

DUP.	Nº DUPLICATA	VENC.	VALOR	Nº DUPLICATA	VENC.	VALOR	Nº DUPLICATA	VENC.	VALOR	Nº DUPLICATA	VENC.	VALOR

CALC. IMPOSTO	BASE DE CÁLCULO DO ICMS		VALOR DO ICMS		BASE CALC. ICMS SUBSTITUIÇÃO		VALOR DO ICMS SUBSTITUIÇÃO		VALOR TOTAL DOS PRODUTOS			
	0,00	0,00	0,00	0,00	0,00	0,00	0,00	1.044,00				
	VALOR DO FRETE	0,00	VALOR DO SEGURO	0,00	DESCONTO	0,00	OUTRAS DESP. ACESSÓRIAS	0,00	VALOR DO IPI	0,00	VALOR TOTAL DA NOTA	1.044,00

TRANSPORTE / VOLUME

NOME / RAZÃO SOCIAL  
BRASPRESS TRANSPORTES URGENTES LTDA

FRETE POR CONTA  
0-EMITENTE

CODIGO ANTT

PLACA DO VEICULO

JF

CNPJ / CPF  
48.740.351/0019-94

ENDEREÇO  
AVENIDA MARIO ANDREAZZA, 401 - JARDIM SA

MUNICÍPIO  
SAO JOSE DO RIO PRETO

JF  
SP

INSCRIÇÃO ESTADUAL  
647463786114

QUANTIDADE

ESPECIE

MARCA

NUMERO

PESO BRUTO

PESO LIQUIDO

DADOS DO PRODUTO / SERVIÇOS

CODIGO DO PROD. / SERV.	DESCRIÇÃO DO PRODUTO / SERVIÇO	NCM / SH	SOS	CFOP	UNID.	QUANT.	VALOR UNITARIO	VALOR LIQUIDO	VALOR DESC.	B. CALC I.C.M.S	VALOR I.C.M.S	VALOR I.P.I.	ALÍQUOTAS ICMS	ALÍQUOTAS IPI
9092	KIT TONER COMP IMPR W2300X COLOR FASTPRINTER	84439933	500	6404	UN	4,00	261,0000	1.044,00	0,00	0,00	0,00	0,00	0,00	0,00

DADOS ADICIONAIS

INFORMAÇÕES COMPLEMENTARES

COM NF NBB - SC: 000537/2026 - PR: 23/2025 - PROCESSO: 217/2025 - LOCAL DE ENTREGA: VIGILANCIA EM SAUDE - RUA DO COMERCIO, N 180 - CENTRO - RESPONSÁVEL PELO RECEBIMENTO: KARINE - TELEFONE: (61)99606-8569 - DE SEG. A SEX DAS 08:00 AS 17:00

ICMS DIFAL NAO RECOLHIDO NOS TERMOS DA ADI 5469/2021 STF

DOCUMENTO EMITIDO POR ME OU EPP OPTANTE PELO SIMPLES NACIONAL.

NAO GERA DIREITO A CREDITO FISCAL DE ICMS E IPI.

DEP. BRADESCO NBB 237 BRADESCO - CONTA AG 0146 / CC 0281913-9 OU PIX 10820186000189

RESERVADO AO FISCO

RECEBEMOS DE NBB COMERC. DE EQUIPAMENTOS DE INFO. LTD OS PRODUTOS / SERVIÇOS CONSTANTES DA NOTA FISCAL INDICADO ABAIXO

DATA DE RECEBIMENTO IDENTIFICAÇÃO E ASSINATURA DO RECEBEDOR

Fls nº 1.672

Nº 000.020.204

SÉRIE 1

**IDENTIFICAÇÃO DO EMITENTE**

**fast printer** NBB COMERC. DE EQUIPAMENTOS DE INFO. LTD  
RUA GOIAS, 862  
HIGIENOPOLIS - 15.804-010  
CATANDUVA - SP  
Fone: (17)3531-0300

**DANFE**  
DOCUMENTO AUXILIAR DA  
NOTA FISCAL ELETRÔNICA  
0 - ENTRADA 1  
1 - SAIDA 1  
Nº 000.020.204  
SERIE 1 FL 1/1

CHAVE DE ACESSO  
3526 0210 8201 8600 0189 5500 1000 0202 0419 1600 7624

Consulta de autenticidade no portal nacional da NF-e  
www.nfe.fazenda.gov.br/portal ou no site da Sefaz

PROTÓCOLO DE AUTORIZAÇÃO DE USO  
135260703577303 23/02/2026 14:09:45

NATUREZA DE OPERAÇÃO  
VENDA MERC. SUBST. TRIBUTARIA

INSCRIÇÃO ESTADUAL 260.180.897.118

INSCRIÇÃO ESTADUAL DO SUBST. TRIB.

CNPJ/CPF 10.820.186/0001-89

**ESTINATÁRIO / REMETENTE**

NOME / RAZÃO SOCIAL  
PREFEITURA MUNICIPAL DE FORMOSO

ENDEREÇO  
RUA VICENTE MOREIRA DE MOURA, 363

BAIRRO / DISTRITO  
CENTRO

MUNICÍPIO  
FORMOSO

FONE / FAX  
3836471111

UF  
MG

CNPJ / CPF  
18.125.153/0001-20

DATA DA EMISSÃO  
23/02/2026

CEP  
38.690-000

DATA DE SAÍDA  
23/02/2026

NSCRIPTION ESTADUAL

HORA DA SAÍDA  
13:58:05

DUP.	Nº DUPLICATA	VENC.	VALOR	Nº DUPLICATA	VENC.	VALOR	Nº DUPLICATA	VENC.	VALOR	Nº DUPLICATA	VENC.	VALOR

CÁLC. IMPOSTO	BASE DE CÁLCULO DO ICMS		VALOR DO ICMS		BASE CALC. ICMS SUBSTITUIÇÃO		VALOR DO ICMS SUBSTITUIÇÃO		VALOR TOTAL DOS PRODUTOS			
		0,00		0,00		0,00		0,00		150,00		
CÁLC. IMPOSTO	VALOR DO FRETE		VALOR DO SEGURO		DESCONTO		OUTRAS DESP. ACESSÓRIAS		VALOR DO IPI		VALOR TOTAL DA NOTA	
	0,00		0,00			0,00		0,00		0,00		150,00

**TRANSPORTE / VOLUME**

NOME / RAZÃO SOCIAL  
BRASPRESS TRANSPORTES URGENTES LTDA

FRETE POR CONTA  
0-EMITENTE

CODIGO ANTT

PLACA DO VEICULO

UF  
SP

CNPJ / CPF  
48.740.351/0019-94

ENDEREÇO  
AVENIDA MARIO ANDREAZZA, 401 - JARDIM SA

MUNICÍPIO  
SAO JOSE DO RIO PRETO

UF  
SP

NSCRIPTION ESTADUAL  
647463786114

QUANTIDADE

ESPECIE

MARCA

NUMERO

PESO BRUTO  
0,6600

PESO LIQUIDO  
0,0300

**DADOS DO PRODUTO / SERVIÇOS**

CODIGO DO PROD. / SERV.	DESCRIÇÃO DO PRODUTO / SERVIÇO	NCM / SH	SOS	CFOP	UNID.	QUANT.	VALOR UNITARIO	VALOR LIQUIDO	VALOR DESC.	B. CALC I.C.M.S	VALOR I.C.M.S	VALOR I.P.I.	ALÍQUOTAS	
													ICMS	IPI
7233	KIT 4 TONER CF510A/511A/512A/513A CORES FASTPRINT	84439933	500	6404	UN	1,00	150,0000	150,00	0,00	0,00	0,00	0,00	0,00	0,00

**DADOS ADICIONAIS**

INFORMAÇÕES COMPLEMENTARES  
COM NF NBB - SC: 000362/2026 - PR: 23/2025 - PROCESSO: 217/2025 - LOCAL DE ENTREGA: SINDICATO DOS PRODUTORES RURAIS DE FORMOSO - AV. CASTELO BRANCO, N 383 - CENTRO - RESPONSÁVEL PELO RECEBIMENTO: HELIDA - TELEFONE (38) 99724-2933  
ICMS DIFAL NÃO RECOLHIDO NOS TERMOS DA ADI 5469/2021 STF  
DOCUMENTO EMITIDO POR ME OU EPP OPTANTE PELO SIMPLES NACIONAL.  
NÃO GERA DIREITO A CREDITO FISCAL DE ICMS E IPI.  
DEP. BRADESCO NBB 237 BRADESCO - CONTA AG 0146 / CC 0281913-9 OU PIX 10820186000189

RESERVADO AO FISCO

RECEBEMOS DE NBB COMERC. DE EQUIPAMENTOS DE INFO. LTD OS PRODUTOS / SERVIÇOS CONSTANTES DA NOTA FISCAL INDICADO AO LADO

DATA DE RECEBIMENTO IDENTIFICAÇÃO E ASSINATURA DO RECEBEDOR

NF-e Nº 000.020.205  
SÉRIE 1

PREFEITURA MUNICIPAL DE FORMOSO

Fls nº 1673

IDENTIFICAÇÃO DO EMITENTE

**fast printer** NBB COMERC. DE EQUIPAMENTOS DE INFO. LTD  
RUA GOIAS, 862  
HIGIENOPOLIS - 15.804-010  
CATANDUVA - SP  
Fone: (17)3531-0300

**DANFE**  
DOCUMENTO AUXILIAR DA  
NOTA FISCAL ELETRÔNICA  
0 - ENTRADA 1  
1 - SAIDA 1  
Nº 000.020.205  
SERIE 1 FL 1/1

CHAVE DE ACESSO  
3526 0210 8201 8600 0189 5500 1000 0202 0518 0406 6944

CONSULTA DE AUTENTICIDADE NO PORTAL NACIONAL DA NF-E  
WWW.NFE.FAZENDA.GOV.BR/PORTAL OU NO SITE DA SEFAZ

NATUREZA DE OPERAÇÃO  
VENDA MERC. SUBST. TRIBUTARIA

PROTÓCOLO DE AUTORIZAÇÃO DE USO  
135260703577313 23/02/2026 14:09:45

INSCRIÇÃO ESTADUAL 260.180.897.118 NSCRICAO ESTADUAL DO SUBST. TRIB. CNPJ/CPF 10.820.186/0001-89

ESTABELECIMENTO / REMETENTE

NOME / RAZÃO SOCIAL  
PREFEITURA MUNICIPAL DE FORMOSO

CNPJ / CPF  
18.125.153/0001-20

DATA DA EMISSÃO  
23/02/2026

ENDEREÇO  
RUA VICENTE MOREIRA DE MOURA, 363

BAIRRO / DISTRITO  
CENTRO

CEP  
38.690-000

DATA DE SAÍDA  
23/02/2026

MUNICÍPIO  
FORMOSO

FONE / FAX  
3836471111

UF  
MG

NSCRICAO ESTADUAL  
14:00:49

DUP.	Nº DUPLICATA	VENC.	VALOR	Nº DUPLICATA	VENC.	VALOR	Nº DUPLICATA	VENC.	VALOR	Nº DUPLICATA	VENC.	VALOR

CÁLC. IMPOSTO	BASE DE CÁLCULO DO ICMS		VALOR DO ICMS		BASE CALC. ICMS SUBSTITUIÇÃO		VALOR DO ICMS SUBSTITUIÇÃO		VALOR TOTAL DOS PRODUTOS			
			0,00	0,00		0,00		0,00		520,00		
	VALOR DO FRETE	0,00	VALOR DO SEGURO	0,00	DESCONTO	0,00	OUTRAS DESP. ACESSÓRIAS	0,00	VALOR DO IPI	0,00	VALOR TOTAL DA NOTA	520,00

TRANSPORTE / VOLUME

NOME / RAZÃO SOCIAL  
BRASPRESS TRANSPORTES URGENTES LTDA

FRETE POR CONTA  
0-EMITENTE

CODIGO ANT  
0

PLACA DO VEICULO

UF  
SP

CNPJ / CPF  
48.740.351/0019-94

ENDEREÇO  
AVENIDA MARIO ANDREAZZA, 401 - JARDIM SA

MUNICÍPIO  
SAO JOSE DO RIO PRETO

UF  
SP

NSCRICAO ESTADUAL  
647463786114

QUANTIDADE

ESPECIE

MARCA

NUMERO

PESO BRUTO

PESO LIQUIDO

DADOS DO PRODUTO / SERVIÇOS

CODIGO DO PROD. / SERV.	DESCRIÇÃO DO PRODUTO / SERVIÇO	NCM / SH	SOS	CFOP	UNID.	QUANT.	VALOR UNITARIO	VALOR LIQUIDO	VALOR DESC.	B. CALC I.C.M.S	VALOR I.C.M.S	VALOR I.P.I.	ALÍQUOTAS ICMS	ALÍQUOTAS IPI
9050	KIT 4 TONER COMP IMPR RICOH M C250FW CORES FAS	84439933	500	6404	UN	2,00	260,0000	520,00	0,00	0,00	0,00	0,00	0,00	0,00

INFORMAÇÕES COMPLEMENTARES

COM NF NBB - SC: 000236/2026 - PR: 23/2025 - PROCESSO: 217/2025 - A/C: GESTAO ADMINISTRATIVA DA SECRETARIA DA CASA CIVIL - LOCAL DE ENTREGA: RUA VICENTE MOREIRA DE MOURA, N 363 - CENTRO - DE SEG A QUI DAS 08:00 AS 11:00 E DAS 13:00 AS 17:00 E DE SEX DAS 08:00 AS 13:00 RESPONSÁVEL PELO RECEBIMENTO: VINICIUS SOUZA (38) 99829-0739

ICMS DIFAL NAO RECOLHIDO NOS TERMOS DA ADI 5469/2021 STF

DOCUMENTO EMITIDO POR ME OU EPP OPTANTE PELO SIMPLES NACIONAL.

NAO GERA DIREITO A CREDITO FISCAL DE ICMS E IPI.

DEP. BRADESCO NBB 237 BRADESCO - CONTA AG 0146 / CC 0281913-9 OU PIX 10820186000189

RESERVADO AO FISCO

RECEBEMOS DE NBB COMERC. DE EQUIPAMENTOS DE INFO. LTD OS PRODUTOS / SERVIÇOS CONSTANTES DA NOTA FISCAL INDICADO ABLADO

DATA DE RECEBIMENTO IDENTIFICAÇÃO E ASSINATURA DO RECEBEDOR

Fls nº 1

NF-e Nº 000.020.206 SÉRIE 1

**IDENTIFICAÇÃO DO EMITENTE**

**fast printer** NBB COMERC. DE EQUIPAMENTOS DE INFO. LTD  
RUA GOIAS, 862  
HIGIENOPOLIS - 15.804-010  
CATANDUVA - SP  
Fone: (17)3531-0300

**DANFE**  
DOCUMENTO AUXILIAR DA NOTA FISCAL ELETRÔNICA  
0 - ENTRADA 1  
1 - SAIDA 1  
Nº 000.020.206  
SERIE 1 FL 1/1

CHAVE DE ACESSO  
3526 0210 8201 8600 0189 5500 1000 0202 0615 9075 5695

Consulta de autenticidade no portal nacional da NF-e  
www.nfe.fazenda.gov.br/portal ou no site da Sefaz

PROTÓCOLO DE AUTORIZAÇÃO DE USO  
135260703577319 23/02/2026 14:09:45

NATUREZA DE OPERAÇÃO  
REMESSA PARA TRANSPORTE

INSCRIÇÃO ESTADUAL 260.180.897.118 INSCRIÇÃO ESTADUAL DO SUBST. TRIB. CNPJ/CPF 10.820.186/0001-89

**ESTABELECIDOR / REMETENTE**

NOME / RAZÃO SOCIAL: PREFEITURA MUNICIPAL DE FORMOSO  
ENDEREÇO: RUA VICENTE MOREIRA DE MOURA, 363  
MUNICÍPIO: FORMOSO

BAIRRO / DISTRITO: CENTRO  
CEP: 38.690-000  
FONE / FAX: 3836471111  
UF: MG

CNPJ / CPF: 18.125.153/0001-20  
DATA DA EMISSÃO: 23/02/2026  
DATA DE SAÍDA: 23/02/2026  
HORA DA SAÍDA: 14:02:24

DUP.	Nº DUPLICATA	VENC.	VALOR	Nº DUPLICATA	VENC.	VALOR	Nº DUPLICATA	VENC.	VALOR	Nº DUPLICATA	VENC.	VALOR

CÁLC. IMPOSTO	BASE DE CÁLCULO DO ICMS	VALOR DO ICMS	BASE CALC. ICMS SUBSTITUIÇÃO	VALOR DO ICMS SUBSTITUIÇÃO	VALOR TOTAL DOS PRODUTOS
	0,00	0,00	0,00	0,00	1.714,00
	VALOR DO FRETE	VALOR DO SEGURO	DESCONTO	OUTRAS DESP. ACESSÓRIAS	VALOR DO IPI
	0,00	0,00	0,00	0,00	0,00
					VALOR TOTAL DA NOTA
					1.714,00

**TRANSPORTE / VOLUME**

NOME / RAZÃO SOCIAL: BRASPRESS TRANSPORTES URGENTES LTDA  
FRETE POR CONTA: 0-EMITENTE  
CODIGO ANTT: PLACA DO VEICULO: UF: CNPJ / CPF: 48.740.351/0019-94

ENDEREÇO: AVENIDA MARIO ANDREAZZA, 401 - JARDIM SAO JOSE DO RIO PRETO  
MUNICÍPIO: SAO JOSE DO RIO PRETO  
UF: SP INSCRIÇÃO ESTADUAL: 647463786114

QUANTIDADE: 2 ESPECIE: MARCA: NUMERO: PESO BRUTO: 24,0000 PESO LÍQUIDO: 0,0300

**DADOS DO PRODUTO / SERVIÇOS**

CODIGO DO PROD. / SERV	DESCRIÇÃO DO PRODUTO / SERVIÇO	NCM / SH	SOS	CFOP	UNID	QUANT.	VALOR UNITARIO	VALOR LIQUIDO	VALOR DESC.	B. CALC I.C.M.S	VALOR I.C.M.S	VALOR I.P.I.	ALÍQUOTAS ICMS	IPI
9050	KIT 4 TONER COMP IMPR RICOH M C250FW CORES FAST	84439933	500	6949	UN	2,00	280,0000	520,00	0,00	0,00	0,00	0,00	0,00	0,00
7233	KIT 4 TONER CF510A/511A/512A/513A CORES FASTPRINT	84439933	500	6949	UN	1,00	150,0000	150,00	0,00	0,00	0,00	0,00	0,00	0,00
9092	KIT TONER COMP IMPR W2300X COLOR FASTPRINTER	84439933	500	6949	UN	4,00	281,0000	1.044,00	0,00	0,00	0,00	0,00	0,00	0,00

**DADOS ADICIONAIS**

INFORMAÇÕES COMPLEMENTARES  
NOTA DE TRANSPORTE APENAS PARA ENVIO DAS ORDENS/SERVICO DE COMPRA: SC: 000362/2026 - SC: 000537/2026 - SC: 000236/2026 - PR: 23/2025 - PROCESSO: 217/2025 - LOCAL DE ENTREGA: RUA VICENTE MOREIRA DE MOURA, N 363 - CENTRO - CEP: 38690000 - DE SEG A QUI DAS 08:00 AS 11:00 E DAS 13:00 AS 17:00 E DE SEX DAS 08:00 AS 13:00  
RESPONSÁVEL PELO RECEBIMENTO: VINICIUS SOUZA (38) 99829-0739  
NOTAS PARA PAGAMENTO: 20203- 20204-20205 -CX 01/02  
DOCUMENTO EMITIDO POR ME OU EPP OPTANTE PELO SIMPLES NACIONAL.  
NAO GERA DIREITO A CREDITO FISCAL DE ICMS E IPI.  
DEP. BRADESCO NBB 237 BRADESCO - CONTA AG 0146 / CC 0281913-9 OU PIX 10820186000189

RESERVADO AO FISCO

RECEBEMOS DE NBB COMERC. DE EQUIPAMENTOS DE INFO. LTD OS PRODUTOS / SERVIÇOS CONSTANTES DA NOTA FISCAL INDICADO AO LADO

DATA DE RECEBIMENTO IDENTIFICAÇÃO E ASSINATURA DO RECEBEDOR

 N° 006.020.207  
 SÉRIE 1

**IDENTIFICAÇÃO DO EMITENTE**

**fast printer** NBB COMERC. DE EQUIPAMENTOS DE INFO. LTD  
 RUA GOIAS, 862  
 HIGIENOPOLIS - 15.804-010  
 CATANDUVA - SP  
 Fone: (17)3531-0300

**DANFE**  
 DOCUMENTO AUXILIAR DA NOTA FISCAL ELETRÔNICA  
 0 - ENTRADA 1 - SAIDA  
 N° 000.020.207  
 SERIE 1 FL 1/1

CHAVE DE ACESSO: 3526 0210 8201 8600 0189 5500 1000 0202 0716 0777 9918

Consulta de autenticidade no portal nacional da NF-e  
 www.nfe.fazenda.gov.br/portal ou no site da Sefaz

PROTÓCOLO DE AUTORIZAÇÃO DE USO: 135260704273792 23/02/2026 14:51:40

NATUREZA DE OPERAÇÃO: VENDA DE MERCADORIA ADQUIRIDA

INSCRIÇÃO ESTADUAL: 260.180.897.118 | INSCRIÇÃO ESTADUAL DO SUBST. TRIB.: | CNPJ/CPF: 10.820.186/0001-89

**ESTIMATÁRIO / REMETENTE**

NOME / RAZÃO SOCIAL: PREFEITURA MUNICIPAL DE ITAOBIM  
 ENDEREÇO: RUA BELO HORIZONTE, 360  
 BAIRRO / DISTRITO: CENTRO  
 MUNICÍPIO: ITAOBIM | FONE / FAX: 3337341537 | UF: MG

CNPJ / CPF: 18.414.573/0001-27  
 DATA DA EMISSÃO: 23/02/2026  
 CEP: 39.625-000  
 DATA DE SAÍDA: 23/02/2026  
 INSCRIÇÃO ESTADUAL: | HORA DA SAÍDA: 14:42:32

DUP.	Nº DUPLICATA	VENC.	VALOR	Nº DUPLICATA	VENC.	VALOR	Nº DUPLICATA	VENC.	VALOR	Nº DUPLICATA	VENC.	VALOR
	001	25/03/2026	700,00									

CÁLC. IMPOSTO	BASE DE CÁLCULO DO ICMS		VALOR DO ICMS	BASE CALC. ICMS SUBSTITUIÇÃO		VALOR DO ICMS SUBSTITUIÇÃO	VALOR TOTAL DOS PRODUTOS	
		0,00		0,00		0,00	0,00	700,00
	VALOR DO FRETE	VALOR DO SEGURO	DESCONTO	OUTRAS DESP. ACESSÓRIAS	VALOR DO IPI	VALOR TOTAL DA NOTA		
	0,00	0,00	0,00	0,00	0,00	700,00		

**TRANSPORT. / VOLUME**

NOME / RAZÃO SOCIAL: BRASPRESS TRANSPORTES URGENTES LTDA  
 FRETE POR CONTA: 0-EMITENTE  
 ENDEREÇO: AVENIDA MARIO ANDREAZZA, 401 - JARDIM SAO JOSE DO RIO PRETO  
 MUNICÍPIO: SAO JOSE DO RIO PRETO | UF: SP

QUANTIDADE: | ESPECIE: | MARCA: | NUMERO: | PESO BRUTO: 10,5200 | PESO LÍQUIDO: 1,8000

CNPJ / CPF: 48.740.351/0019-94  
 INSCRIÇÃO ESTADUAL: 647463786114

**DADOS DO PRODUTO / SERVIÇOS**

CODIGO DO PROD. / SERV.	DESCRIÇÃO DO PRODUTO / SERVIÇO	NCM / SH	SOS	CFOP	UNID.	QUANT.	VALOR UNITÁRIO	VALOR LÍQUIDO	VALOR DESC.	B. CALC I.C.M.S	VALOR I.C.M.S.	VALOR I.P.I.	ALÍQUOTAS ICMS	IPI
7882	CART TONER COMP BROTHER DCPL3551 TN207 FASTPR	84439933	500	6404	UN	20,00	35,0000	700,00	0,00	0,00	0,00	0,00	0,00	0,00

**DADOS ADICIONAIS**

INFORMAÇÕES COMPLEMENTARES: COM NF NBB - OF: 239 - EMP: 1671 - PR: 027/2025- PROCESSO: 1671/2025 - LOCAL DE ENTREGA: SEC DE EDUCACAO - RUA DO PREDIO132 - CENTRO - A/C DE VERUSCA - 33-99982-2626  
 ICMS DIFAL NAO RECOLHIDO NOS TERMOS DA ADI 5469/2021 STF  
 DOCUMENTO EMITIDO POR ME OU EPP OPTANTE PELO SIMPLES NACIONAL.  
 NAO GERA DIREITO A CREDITO FISCAL DE ICMS E IPI.  
 DEP. BRADESCO NBB 237 BRADESCO - CONTA AG 0146 / CC 0281913-9 OU PIX 10820186000189  
 PEDIDO: 148528 - PEDIDO CLIENTE: 239

RESERVADO AO FISCO

RECEBEMOS DE NBB COMERC. DE EQUIPAMENTOS DE INFO. LTD OS PRODUTOS / SERVIÇOS CONSTANTES DA NOTA FISCAL INDICADO AO LADO

DATA DE RECEBIMENTO IDENTIFICAÇÃO E ASSINATURA DO RECEBEDOR

Fls nº 1 NF-e Nº 000.020.208 SÉRIE 1

**IDENTIFICAÇÃO DO EMITENTE**  
**fast printer** NBB COMERC. DE EQUIPAMENTOS DE INFO. LTD  
 RUA GOIAS, 862  
 HIGIENOPOLIS - 15.804-010  
 CATANDUVA - SP  
 Fone: (17)3531-0300

**DANFE**  
 DOCUMENTO AUXILIAR DA NOTA FISCAL ELETRÔNICA  
 0 - ENTRADA 1  
 1 - SAIDA 1  
 Nº 000.020.208  
 SERIE 1 FL 1/1

CHAVE DE ACESSO  
 3526 0210 8201 8600 0189 5500 1000 0202 0817 8783 2135

Consulta de autenticidade no portal nacional da NF-e  
 www.nfe.fazenda.gov.br/portal ou no site da Sefaz

PROTÓCOLO DE AUTORIZAÇÃO DE USO  
 135260704273844 23/02/2026 14:51:40

NATUREZA DE OPERAÇÃO  
 VENDA DE MERCADORIA ADQUIRIDA

INSCRIÇÃO ESTADUAL 260.180.897.118 INSCRIÇÃO ESTADUAL DO SUBST. TRIB. NSC/CNPJ 10.820.186/0001-89

**ESTABELECIMENTO / REMETENTE**  
 NOME / RAZÃO SOCIAL: PREFEITURA MUNICIPAL DE ITAOBIM  
 ENDEREÇO: RUA BELO HORIZONTE, 360  
 BAIRRO / DISTRITO: CENTRO  
 MUNICÍPIO: ITAOBIM  
 FONE / FAX: 3337341537  
 UF: MG

CNPJ / CPF: 18.414.573/0001-27  
 DATA DA EMISSÃO: 23/02/2026  
 CEP: 39.625-000  
 DATA DE SAÍDA: 23/02/2026  
 NSC/CNPJ: 10.820.186/0001-89  
 HORA DA SAÍDA: 14:44:06

DUP.	Nº DUPLICATA	VENC.	VALOR	Nº DUPLICATA	VENC.	VALOR	Nº DUPLICATA	VENC.	VALOR	Nº DUPLICATA	VENC.	VALOR
001		25/03/2026	358,00									

CÁLC. IMPOSTO	BASE DE CÁLCULO DO ICMS		VALOR DO ICMS		BASE CALC. ICMS SUBSTITUIÇÃO		VALOR DO ICMS SUBSTITUIÇÃO		VALOR TOTAL DOS PRODUTOS		
	0,00	0,00	0,00	0,00	0,00	0,00	0,00	0,00	358,00		
	VALOR DO FRETE	VALOR DO SEGURO	DESCONTO	0,00	OUTRAS DESP. ACESSÓRIAS	VALOR DO IPI	0,00	0,00	0,00	VALOR TOTAL DA NOTA	358,00

**TRANSPORTE / VOLUME**  
 NOME / RAZÃO SOCIAL: BRASPRESS TRANSPORTES URGENTES LTDA  
 FRETE POR CONTA: 0-EMITENTE  
 ENDEREÇO: AVENIDA MARIO ANDREAZZA, 401 - JARDIM SAO JOSE DO RIO PRETO  
 MUNICÍPIO: SAO JOSE DO RIO PRETO  
 UF: SP  
 CNPJ / CPF: 48.740.351/0019-94  
 NSC/CNPJ: 647463786114

QUANTIDADE: 5,0500  
 PESO BRUTO: 5,0500  
 PESO LÍQUIDO: 0,7400

**DADOS DO PRODUTO / SERVIÇOS**

CODIGO DO PROD. / SERV.	DESCRIÇÃO DO PRODUTO / SERVIÇO	NCM / SH	SOS	CFOP	UNID.	QUANT.	VALOR UNITÁRIO	VALOR LÍQUIDO	VALOR DESC.	B. CALC. I.C.M.S.	VALOR I.C.M.S.	VALOR I.P.I.	ALÍQUOTAS TCMS	IPI
7976	CART TONER BROTHER DCP L3551CDW TN207 AMARELO	84439933	500	6404	UN	3,00	36,0000	108,00	0,00	0,00	0,00	0,00	0,00	0,00
7883	CART TONER BROTHER DCP L3551CDW TN207 CIANO FA	84439933	500	6404	UN	2,00	36,0000	72,00	0,00	0,00	0,00	0,00	0,00	0,00
7977	CART TONER BROTHER DCP L3551CDW TN207 MAGENTA	84439933	500	6404	UN	3,00	36,0000	108,00	0,00	0,00	0,00	0,00	0,00	0,00
7882	CART TONER BROTHER DCP L3551CDW TN207 PRETO FA	84439933	500	6404	UN	2,00	35,0000	70,00	0,00	0,00	0,00	0,00	0,00	0,00

**DADOS ADICIONAIS**

INFORMAÇÕES COMPLEMENTARES  
 COM NF NBB - OF: 521 - PR: 027/2025- PROCESSO: 1671/2025 - LOCAL DE ENTREGA: SEC DE ASS SOCIAL - A/C DE AUÇÃO - 33-9868-7962  
 ICMS DIFAL NAO RECOLHIDO NOS TERMOS DA ADI 5469/2021 STF  
 DOCUMENTO EMITIDO POR ME OU EPP OPTANTE PELO SIMPLES NACIONAL.  
 NAO GERA DIREITO A CREDITO FISCAL DE ICMS E IPI.  
 DEP. BRADESCO NBB 237 BRADESCO - CONTA AG 0146 / CC 0281913-9 OU PIX 10820186000189  
 PEDIDO: 148670 - PEDIDO CLIENTE: 521

RESERVADO AO FISCO

RECEBEMOS DE NBB COMERC. DE EQUIPAMENTOS DE INFO. LTD OS PRODUTOS / SERVIÇOS CONSTANTES DA NOTA FISCAL INDICADO A LADO

DATA DE RECEBIMENTO IDENTIFICAÇÃO E ASSINATURA DO RECEBEDOR

Fls nº 1

NF-e Nº 000.020.209

SÉRIE 1

IDENTIFICAÇÃO DO EMITENTE

**fast printer** NBB COMERC. DE EQUIPAMENTOS DE INFO. LTD  
RUA GOIAS, 862  
HIGIENOPOLIS - 15.804-010  
CATANDUVA - SP  
Fone: (17)3531-0300

**DANFE**  
DOCUMENTO AUXILIAR DA  
NOTA FISCAL ELETRÔNICA  
0 - ENTRADA 1  
1 - SAIDA 1  
Nº 000.020.209  
SERIE 1 FL 1/1

CHAVE DE ACESSO  
3526 0210 8201 8600 0189 5500 1000 0202 0919 6744 7806

Consulta de autenticidade no portal nacional da NF-e  
www.nfe.fazenda.gov.br/portal ou no site da Sefaz

PROTÓCOLO DE AUTORIZAÇÃO DE USO  
135260704273893 23/02/2026 14:51:40

NATUREZA DE OPERAÇÃO  
VENDA DE MERCADORIA ADQUIRIDA

INSCRIÇÃO ESTADUAL 260.180.897.118 INSCRIÇÃO ESTADUAL DO SUBST. TRIB. NSC/PICPF 10.820.186/0001-89

ESTIMATÁRIO / REMETENTE

NOME / RAZÃO SOCIAL  
PREFEITURA MUNICIPAL DE ITAOBIM

ENDEREÇO  
RUA BELO HORIZONTE, 360

MUNICÍPIO  
ITAOBIM

BARRIO / DISTRITO  
CENTRO

FONE / FAX  
3337341537

JF  
MG

CNPJ / CPF  
18.414.573/0001-27

CEP  
39.625-000

DATA DA EMISSÃO  
23/02/2026

DATA DE SAÍDA  
23/02/2026

HORA DA SAÍDA  
14:46:14

DUP.	Nº DUPLICATA	VENC.	VALOR	Nº DUPLICATA	VENC.	VALOR	Nº DUPLICATA	VENC.	VALOR	Nº DUPLICATA	VENC.	VALOR
001		25/03/2026	420,00									

CÁLC. IMPOSTO	BASE DE CÁLCULO DO ICMS		VALOR DO ICMS	BASE CALC. ICMS SUBSTITUIÇÃO		VALOR DO ICMS SUBSTITUIÇÃO	VALOR TOTAL DOS PRODUTOS	
		0,00		0,00	0,00	0,00	0,00	420,00
	VALOR DO FRETE	VALOR DO SEGURO	DESCONTO	OUTRAS DESP. ACESSÓRIAS	VALOR DO IPI	VALOR TOTAL DA NOTA		
	0,00	0,00	0,00	0,00	0,00	420,00		

TRANSPORT. / VOLUME

NOME / RAZÃO SOCIAL  
BRASPPRESS TRANSPORTES URGENTES LTDA

FRETE POR CONTA  
0-EMITENTE

CODIGO ANTT

PLACA DO VEICULO

JF

CNPJ / CPF  
48.740.351/0019-94

ENDEREÇO  
AVENIDA MARIO ANDREAZZA, 401 - JARDIM SA

MUNICÍPIO  
SAO JOSE DO RIO PRETO

JF  
SP

NSCRIÇÃO ESTADUAL  
647463786114

QUANTIDADE

ESPECIE

MARCA

NUMERO

PESO BRUTO  
7,8400

PESO LIQUIDO  
0,4400

DADOS DO PRODUTO / SERVIÇOS

CODIGO DO PROD. / SERV.	DESCRIÇÃO DO PRODUTO / SERVIÇO	NCM / SH	SOS	CFOP	UNID.	QUANT.	VALOR UNITÁRIO	VALOR LÍQUIDO	VALOR DESC.	B. CALC I.C.M.S	VALOR I.C.M.S	VALOR I.P.I.	ALÍQUOTAS ICMS	IPI
4249	CART TONER COMP IMPR CF212A AMARELO FASTPRINTER	84439933	500	6404	UN	3,00	35,0000	105,00	0,00	0,00	0,00	0,00	0,00	0,00
4248	CART TONER COMP IMPR CF211A CIANO FASTPRINTER	84439933	500	6404	UN	3,00	35,0000	105,00	0,00	0,00	0,00	0,00	0,00	0,00
4250	CART TONER COMP IMPR CF213A MAGENTA FASTPRINTER	84439933	500	6404	UN	3,00	35,0000	105,00	0,00	0,00	0,00	0,00	0,00	0,00
4247	CART TONER COMP IMPR CF210A PRETO FASTPRINTER	84439933	500	6404	UN	3,00	35,0000	105,00	0,00	0,00	0,00	0,00	0,00	0,00

INFORMAÇÕES COMPLEMENTARES

COM NF NBB - OF: 271 - EMP: 1723 - PR: 027/2025- PROCESSO: 1671/2025 - LOCAL DE ENTREGA: SEC DE SAUDE - RUA SAO PAILO469 - ELIZANGELA - 33-99983-0182

ICMS DIFAL NAO RECOLHIDO NOS TERMOS DA ADI 5469/2021 STF

DOCUMENTO EMITIDO POR ME OU EPP OPTANTE PELO SIMPLES NACIONAL.

NAO GERA DIREITO A CREDITO FISCAL DE ICMS E IPI.

DEP. BRADESCO NBB 237 BRADESCO - CONTA AG 0146 / CC 0281913-9 OU PIX 10820186000189

PEDIDO: 148526 - PEDIDO CLIENTE: 271

RESERVADO AO FISCO

RECEBEMOS DE NBB COMERC. DE EQUIPAMENTOS DE INFO. LTD OS PRODUTOS / SERVIÇOS CONSTANTES DA NOTA FISCAL INDICADA AO LADO

DATA DE RECEBIMENTO IDENTIFICAÇÃO E ASSINATURA DO RECEBEDOR

NF-e 000.020.210  
SÉRIE 1

**IDENTIFICAÇÃO DO EMITENTE**  
**fast printer** NBB COMERC. DE EQUIPAMENTOS DE INFO. LTD  
 RUA GOIAS, 862  
 HIGIENOPOLIS - 15.804-010  
 CATANDUVA - SP  
 Fone: (17)3531-0300

**DANFE**  
 DOCUMENTO AUXILIAR DA NOTA FISCAL ELETRÔNICA  
 0 - ENTRADA 1  
 1 - SAIDA 1  
 Nº 000.020.210  
 SERIE 1 FL 1/1

CHAVE DE ACESSO  
 3526 0210 8201 8600 0189 5500 1000 0202 1018 2799 9580

Consulta de autenticidade no portal nacional da NF-e  
 www.nfe.fazenda.gov.br/portal ou no site da Sefaz

PROTÓCOLO DE AUTORIZAÇÃO DE USO  
 135260704273971 23/02/2026 14:51:40

NATUREZA DE OPERAÇÃO  
 REMESSA PARA TRANSPORTE

INSCRIÇÃO ESTADUAL 260.180.897.118 INSCRIÇÃO ESTADUAL DO SUBST. TRIB. CNPJ/CPF 10.820.186/0001-89

**ESTINATÁRIO / REMETENTE**  
 NOME / RAZÃO SOCIAL: PREFEITURA MUNICIPAL DE ITAOBIM  
 ENDEREÇO: RUA BELO HORIZONTE, 360  
 BAIRRO / DISTRITO: CENTRO  
 MUNICÍPIO: ITAOBIM  
 FONE / FAX: 3337341537  
 UF: MG

CNPJ / CPF: 18.414.573/0001-27  
 DATA DA EMISSÃO: 23/02/2026  
 CEP: 39.625-000  
 DATA DE SAÍDA: 23/02/2026  
 HORA DA SAÍDA: 14:47:49

DUP.	Nº DUPLICATA	VENC.	VALOR	Nº DUPLICATA	VENC.	VALOR	Nº DUPLICATA	VENC.	VALOR	Nº DUPLICATA	VENC.	VALOR

CÁLC. IMPOSTO	BASE DE CÁLCULO DO ICMS		VALOR DO ICMS	BASE CÁLC. ICMS SUBSTITUIÇÃO		VALOR DO ICMS SUBSTITUIÇÃO	VALOR TOTAL DOS PRODUTOS	
		0,00		0,00	0,00	0,00	0,00	1.478,00
	VALOR DO FRETE	VALOR DO SEGURO	DESCONTO	OUTRAS DESP. ACESSÓRIAS	VALOR DO IPI		VALOR TOTAL DA NOTA	
	0,00	0,00	0,00	0,00	0,00		1.478,00	

**TRANSPORTE / VOLUME**  
 NOME / RAZÃO SOCIAL: BRASPRESS TRANSPORTES URGENTES LTDA  
 ENDEREÇO: AVENIDA MARIO ANDREAZZA, 401 - JARDIM SA  
 MUNICÍPIO: SAO JOSE DO RIO PRETO  
 QUANTIDADE: 1  
 ESPECIE: FRETE POR CONTA 0-EMITENTE  
 CODIGO ANT: PLACA DO VEICULO  
 UF: SP  
 CNPJ / CPF: 48.740.351/0019-94  
 NSCRIÇÃO ESTADUAL: 647463786114  
 PESO BRUTO: 20,0000  
 PESO LIQUIDO: 2,9800

**DADOS DO PRODUTO / SERVIÇOS**

CODIGO DO PROD. / SERV	DESCRIÇÃO DO PRODUTO / SERVIÇO	NCM / SH	SOS	CFOP	UNID	QUANT.	VALOR UNITÁRIO	VALOR LÍQUIDO	VALOR DESC.	B. CÁLC I.C.M.S	VALOR I.C.M.S	VALOR I.P.I.	ALÍQUOTAS TCMS	IPI
4249	CART TONER COMP IMPR CF212A AMARELO FASTPRINTER	84439933	500	6949	UN	3,00	35,0000	105,00	0,00	0,00	0,00	0,00	0,00	0,00
4248	CART TONER COMP IMPR CF211A CIANO FASTPRINTER	84439933	500	6949	UN	3,00	35,0000	105,00	0,00	0,00	0,00	0,00	0,00	0,00
4250	CART TONER COMP IMPR CF213A MAGENTA FASTPRINTER	84439933	500	6949	UN	3,00	35,0000	105,00	0,00	0,00	0,00	0,00	0,00	0,00
4247	CART TONER COMP IMPR CF210A PRETO FASTPRINTER	84439933	500	6949	UN	3,00	35,0000	105,00	0,00	0,00	0,00	0,00	0,00	0,00
7976	CART TONER BROTHER DCP L3551CDW TN207 AMARELO	84439933	500	6949	UN	3,00	36,0000	108,00	0,00	0,00	0,00	0,00	0,00	0,00
7883	CART TONER BROTHER DCP L3551CDW TN207 CIANO	84439933	500	6949	UN	2,00	36,0000	72,00	0,00	0,00	0,00	0,00	0,00	0,00
7977	CART TONER BROTHER DCP L3551CDW TN207 MAGENTA	84439933	500	6949	UN	3,00	36,0000	108,00	0,00	0,00	0,00	0,00	0,00	0,00
7882	CART TONER BROTHER DCP L3551CDW TN207 PRETO	84439933	500	6949	UN	2,00	35,0000	70,00	0,00	0,00	0,00	0,00	0,00	0,00
7882	CART TONER COMP BROTHER DCPL3551 TN207 FASTPRINTER	84439933	500	6949	UN	20,00	35,0000	700,00	0,00	0,00	0,00	0,00	0,00	0,00

**DADOS ADICIONAIS**

INFORMAÇÕES COMPLEMENTARES  
 NOTA DE TRANSPORTE APENAS PARA ENVIO DAS ORDENS DE FORNECIMENTO : OF: 271-OF: 521 - OF: 239 - EMP: 1671 - PR: 027/2025- PROCESSO: 1671/2025 - LOCAL DE ENTREGA: SEC DE EDUCACAO - RUA DO PREDIO132 - CENTRO - CEP: 39625000- A/C DE VERUSCA - 33-99982-2626  
 NOTAS PARA PAGAMENTO: 20207-20208-20209 -CX 01/01  
 DOCUMENTO EMITIDO POR ME OU EPP OPTANTE PELO SIMPLES NACIONAL.  
 NAO GERA DIREITO A CREDITO FISCAL DE ICMS E IPI.  
 DEP. BRADESCO NBB 237 BRADESCO - CONTA AG 0146 / CC 0281913-9 OU PIX 10820186000189

RESERVADO AO FISCO

RECEBEMOS DE NBB COMERC. DE EQUIPAMENTOS DE INFO. LTD OS PRODUTOS / SERVIÇOS CONSTANTES DA NOTA FISCAL INDICADOS AO LADO

DATA DE RECEBIMENTO IDENTIFICAÇÃO E ASSINATURA DO RECEBEDOR

NF-e Nº 000.020.211 SÉRIE 1



IDENTIFICAÇÃO DO EMITENTE		<b>DANFE</b> DOCUMENTO AUXILIAR DA NOTA FISCAL ELETRÔNICA 0 - ENTRADA 1 1 - SAIDA Nº 000.020.211 SERIE 1 FL 1/1			
<b>fast printer</b> NBB COMERC. DE EQUIPAMENTOS DE INFO. LTD RUA GOIAS, 862 HIGIENOPOLIS - 15.804-010 CATANDUVA - SP Fone: (17)3531-0300		CHAVE DE ACESSO 3526 0210 8201 8600 0189 5500 1000 0202 1111 1484 9326		Consulta de autenticidade no portal nacional da NF-e <a href="http://www.nfe.fazenda.gov.br/portal">www.nfe.fazenda.gov.br/portal</a> ou no site da Sefaz	
NATUREZA DE OPERAÇÃO		VENDA DE MERCADORIA ADQUIRIDA		PROTOCOLO DE AUTORIZAÇÃO DE USO	
INSCRIÇÃO ESTADUAL		260.180.897.118		INSCRIÇÃO ESTADUAL DO SUBST. TRIB.	
				CNPJ/CPF	
				10.820.186/0001-89	

ESTINATÁRIO / REMETENTE	NOME / RAZÃO SOCIAL			CNPJ / CPF		DATA DA EMISSÃO		
	MUNICIPIO DE LEANDRO FERREIRA			18.315.218/0001-09		24/02/2026		
	ENDEREÇO			BAIRRO / DISTRITO		CEP		
	PRACA BOM DESPACHO, 50			CENTRO		35.657-000		
MUNICIPIO			FONE / FAX		UF		NSCRIPTION ESTADUAL	
LEANDRO FERREIRA			3788294056		MG			
							HORA DA SAIDA	
							11:45:01	

DUP.	Nº DUPLICATA	VENC.	VALOR	Nº DUPLICATA	VENC.	VALOR	Nº DUPLICATA	VENC.	VALOR	Nº DUPLICATA	VENC.	VALOR
001		26/03/2026	300,00									

CALC. IMPOSTO	BASE DE CALCULO DO ICMS		VALOR DO ICMS		BASE CALC. ICMS SUBSTITUIÇÃO		VALOR DO ICMS SUBSTITUIÇÃO		VALOR TOTAL DOS PRODUTOS			
	0,00		0,00		0,00		0,00		300,00			
CALC. IMPOSTO	VALOR DO FRETE		VALOR DO SEGURO		DESCONTO		OUTRAS DESP. ACESSORIAS		VALOR DO IPI		VALOR TOTAL DA NOTA	
	0,00		0,00		0,00		0,00		0,00		300,00	

TRANSPORT. / VOLUME	NOME / RAZÃO SOCIAL			FRETE POR CONTA		CODIGO ANTT		PLACA DO VEICULO		UF		CNPJ / CPF	
	EMPRESA BRASILEIRA DE CORREIO			0-EMITENTE									
	ENDEREÇO			MUNICIPIO		UF		NSCRIPTION ESTADUAL					
	RUA: SAO PAULO, 132, - HIGIENOPOLIS			CATANDUVA		SP							
QUANTIDADE		ESPECIE		MARCA		NUMERO		PESO BRUTO		PESO LIQUIDO			
1								3,0000		0,0000			

DADOS DO PRODUTO / SERVIÇOS														
CODIGO DO PROD. / SERV.	DESCRIÇÃO DO PRODUTO / SERVIÇO	NCM / SH	SOS	CFOP	UNID.	QUANT.	VALOR UNITÁRIO	VALOR LIQUIDO	VALOR DESC.	B. CALC I.C.M.S	VALOR I.C.M.S.	VALOR I.P.I.	ALÍQUOTAS	
													ICMS	IPI
8579	MOUSE OPTICO MONOCRON MN810D 1600DPI AJUSTAVE	84716053	102	6102	UN	20,00	15,0000	300,00	0,00	0,00	0,00	0,00	0,00	0,00

DADOS ADICIONAIS	INFORMAÇÕES COMPLEMENTARES		RESERVADO AO FISCO	
	COM NF NBB - OS: 001915/2025 - PR: 19/2025 - LOCAL DE ENTREGA: PREFEITURA MUNICIPAL DE LEANDRO FERREIRA, PRACA BOM DESPACHO, N 50 - CENTRO - DAS 08:00 AS 16:00 - TELEFONE (37) 3277-1331 ICMS DIFAL NAO RECOLHIDO NOS TERMOS DA ADI 5469/2021 STF DOCUMENTO EMITIDO POR ME OU EPP OPTANTE PELO SIMPLES NACIONAL. NAO GERA DIREITO A CREDITO FISCAL DE ICMS E IPI. DEP. BRADESCO NBB 237 BRADESCO - CONTA AG 0146 / CC 0281913-9 OU PIX 10820186000189 PEDIDO: 148263 - PEDIDO CLIENTE: 001915/2025			

RECEBEMOS DE NBB COMERC. DE EQUIPAMENTOS DE INFO. LTD OS PRODUTOS / SERVIÇOS CONSTANTES DA NOTA FISCAL INDICADA AO LADO

DATA DE RECEBIMENTO IDENTIFICAÇÃO E ASSINATURA DO RECEBEDOR

NF-e Nº 000.020.213 SÉRIE 1

**IDENTIFICAÇÃO DO EMITENTE**  
**fast printer** NBB COMERC. DE EQUIPAMENTOS DE INFO. LTD  
 RUA GOIAS, 862 HIGIENOPOLIS - 15.804-010 CATANDUVA - SP Fone: (17)3531-0300

**DANFE**  
 DOCUMENTO AUXILIAR DA NOTA FISCAL ELETRÔNICA  
 0 - ENTRADA 1 - SAIDA Nº 000.020.213 SÉRIE 1 FL 1/1

CHAVE DE ACESSO: 3526 0210 8201 8600 0189 5500 1000 0202 1316 0779 5171

CONSULTA DE AUTENTICIDADE NO PORTAL NACIONAL DA NF-E: www.nfe.fazenda.gov.br/portal ou no site da Sefaz.

PROTÓCOLO DE AUTORIZAÇÃO DE USO: 135260720922713 24/02/2026 16:06:52

INSCRIÇÃO ESTADUAL: 260.180.897.118 INSCRIÇÃO ESTADUAL DO SUBST. TRIB: CNPJ/CPF: 10.820.186/0001-89

**ESTABELECIMENTO / REMETENTE**  
 NOME / RAZÃO SOCIAL: PREFEITURA MUNICIPAL DE PRESIDENTE VENCESLAU  
 ENDEREÇO: TRAV TENENTE OSVALDO BARBOSA, 180  
 BAIRRO / DISTRITO: CENTRO  
 CEP: 19.400-015  
 MUNICÍPIO: PRESIDENTE VENCESLAU  
 FONE / FAX: 1832719150  
 UF: SP  
 INSCRIÇÃO ESTADUAL: 563080673110  
 DATA DA EMISSÃO: 24/02/2026  
 DATA DE SAÍDA: 24/02/2026  
 HORA DA SAÍDA: 16:05:22

DUP.	Nº DUPLICATA	VENC.	VALOR	Nº DUPLICATA	VENC.	VALOR	Nº DUPLICATA	VENC.	VALOR	Nº DUPLICATA	VENC.	VALOR
001		26/03/2026	1.408,50									

BASE DE CÁLCULO DO ICMS	VALOR DO ICMS	BASE CALC. ICMS SUBSTITUIÇÃO	VALOR DO ICMS SUBSTITUIÇÃO	VALOR TOTAL DOS PRODUTOS	
0,00	0,00	0,00	0,00	1.408,50	
VALOR DO FRETE	VALOR DO SEGURO	DESCONTO	OUTRAS DESP. ACESSÓRIAS	VALOR DO IPI	VALOR TOTAL DA NOTA
0,00	0,00	0,00	0,00	0,00	1.408,50

**TRANSPORTE / VOLUME**  
 NOME / RAZÃO SOCIAL: BRASPRESS TRANSPORTES URGENTES LTDA  
 FRETE POR CONTA: 0-EMITENTE  
 CODIGO ANTT: PLACA DO VEICULO: UF: SP  
 CNPJ / CPF: 48.740.351/0019-94  
 ENDEREÇO: AVENIDA MARIO ANDREAZZA, 401 - JARDIM SAO JOSE DO RIO PRETO  
 MUNICÍPIO: SAO JOSE DO RIO PRETO  
 INSCRIÇÃO ESTADUAL: 647463786114

QUANTIDADE: 1 ESPECIE: MARCA: NUMERO: PESO BRUTO: 18,0000 PESO LÍQUIDO: 2,5600

**DADOS DO PRODUTO / SERVIÇOS**

CODIGO DO PROD. / SERV.	DESCRIÇÃO DO PRODUTO / SERVIÇO	NCM / SH	SOS	CFOP	UNID.	QUANT.	VALOR UNITARIO	VALOR LIQUIDO	VALOR DESC.	B. CALC I.C.M.S	VALOR I.C.M.S	VALOR I.P.I.	ALÍQUOTAS ICMS	IPI
731	MOUSE OPTICO C/ LEITOR DIGITAL MN232 MONOCRON	84716053	102	5102	UN	35,00	17,5000	612,50	0,00	0,00	0,00	0,00	0,00	0,00
6339	TONER 17A COMP	84439933	500	5405	UN	5,00	23,0000	115,00	0,00	0,00	0,00	0,00	0,00	0,00
6339	TONER 17A COMP	84439933	500	5405	UN	15,00	23,0000	345,00	0,00	0,00	0,00	0,00	0,00	0,00
3793	TONER HP 83A	84439933	500	5405	UN	3,00	28,0000	84,00	0,00	0,00	0,00	0,00	0,00	0,00
3793	TONER HP 83A	84439933	500	5405	UN	9,00	28,0000	252,00	0,00	0,00	0,00	0,00	0,00	0,00

**DADOS ADICIONAIS**

INFORMAÇÕES COMPLEMENTARES: COM NF NBB - EMP: 17 - PR: 57/2025 - PROCESSO: 791/2025 - LOCAL DE ENTREGA: ALMOXARIFADO DA SAUDE - RUA PIRAPORA, N 185 - VILA SENHOR DO BONFIM - CEP: 19.402-210 - DE SEG A SEX DAS 07:00 AS 11:00 E DAS 13:00 AS 17:00 DOCUMENTO EMITIDO POR ME OU EPP OPTANTE PELO SIMPLES NACIONAL. NAO GERA DIREITO A CREDITO FISCAL DE ICMS E IPI. DEP. BRADESCO NBB 237 BRADESCO - CONTA AG 0146 / CC 0281913-9 OU PIX 10820186000189 PEDIDO: 148025 - PEDIDO CLIENTE: 17

RESERVADO AO FISCO

RECEBEMOS DE NBB COMERC. DE EQUIPAMENTOS DE INFO. LTD OS PRODUTOS / SERVIÇOS CONSTANTES DA NOTA FISCAL INDICADO A LADO

DATA DE RECEBIMENTO IDENTIFICAÇÃO E ASSINATURA DO RECEBEDOR

 NF-e  
 Fis nº 000.020.214  
 SÉRIE 1

IDENTIFICAÇÃO DO EMITENTE

**fast printer** NBB COMERC. DE EQUIPAMENTOS DE INFO. LTD  
 RUA GOIAS, 862  
 HIGIENOPOLIS - 15.804-010  
 CATANDUVA - SP  
 Fone: (17)3531-0300

**DANFE**  
 DOCUMENTO AUXILIAR DA  
 NOTA FISCAL ELETRÔNICA  
 0 - ENTRADA 1  
 1 - SAIDA 1  
 Nº 000.020.214  
 SERIE 1 FL 1/1

CHAVE DE ACESSO  
 3526 0210 8201 8600 0189 5500 1000 0202 1416 1668 9556

Consulta de autenticidade no portal nacional da NF-e  
 www.nfe.fazenda.gov.br/portal ou no site da Sefaz

PROTÓCOLO DE AUTORIZAÇÃO DE USO  
 135260735247266 25/02/2026 14:30:49

NATUREZA DE OPERAÇÃO  
 VENDA DE MERCADORIA ADQUIRIDA

INSCRIÇÃO ESTADUAL 260.180.897.118 INSCRIÇÃO ESTADUAL DO SUBST. TRIB. NSC/JC/CPF 10.820.186/0001-89

ESTIMATÁRIO / REMETENTE

NOME / RAZÃO SOCIAL MUNICIPIO DE ARAPORA CNPJ / CPF 23.098.510/0001-49 DATA DA EMISSÃO 25/02/2026

ENDEREÇO R JOSE INACIO FERREIRA, 58 BAIRRO / DISTRITO CENTRO CEP 38.465-000 DATA DE SAÍDA 25/02/2026

MUNICIPIO ARAPORA FONE / FAX 3432849514 UF MG INSCRIÇÃO ESTADUAL HORA DA SAÍDA 14:29:22

DUP.	Nº DUPLICATA	VENC.	VALOR	Nº DUPLICATA	VENC.	VALOR	Nº DUPLICATA	VENC.	VALOR	Nº DUPLICATA	VENC.	VALOR
001		27/03/2026	570,00									

CÁLC. IMPOSTO	BASE DE CÁLCULO DO ICMS		VALOR DO ICMS		BASE CALC. ICMS SUBSTITUIÇÃO		VALOR DO ICMS SUBSTITUIÇÃO		VALOR TOTAL DOS PRODUTOS	
	0,00	0,00	0,00	0,00	0,00	0,00	0,00	0,00	570,00	
	VALOR DO FRETE	VALOR DO SEGURO	DESCONTO	0,00	OUTRAS DESP. ACESSÓRIAS	VALOR DO IPI	0,00	0,00	VALOR TOTAL DA NOTA	570,00

TRANSPORT. / VOLUME

NOME / RAZÃO SOCIAL BRASPRESS TRANSPORTES URGENTES LTDA FRETE POR CONTA 0-EMITENTE CODIGO ANTT PLACA DO VEICULO UF CNPJ / CPF 48.740.351/0019-94

ENDEREÇO AVENIDA MARIO ANDREAZZA, 401 - JARDIM SA MUNICIPIO SAO JOSE DO RIO PRETO UF SP INSCRIÇÃO ESTADUAL 647463786114

QUANTIDADE 1 ESPECIE MARCA NUMERO PESO BRUTO 5,0000 PESO LIQUIDO 0,0000

DADOS DO PRODUTO / SERVIÇOS

CODIGO DO PROD. / SERV	DESCRIÇÃO DO PRODUTO / SERVIÇO	NCM / SH	SOS	CFOP	UNID.	QUANT.	VALOR UNITARIO	VALOR LIQUIDO	VALOR DESC.	B. CALC I.C.M.S	VALOR I.C.M.S.	VALOR I.P.I.	ALÍQUOTAS ICMS	IPI
8261	CILINDRO COMP DR213 CORES FASTPRINTER	84439933	500	6404	UN	10,00	57,0000	570,00	0,00	0,00	0,00	0,00	0,00	0,00

DADOS ADICIONAIS

INFORMAÇÕES COMPLEMENTARES  
 COM NF NBB - PEDIDO: 191 - SD: 00677/2025-3 - PR: 049/2025 - LOCAL DE ENTREGA: ALMOXARIFADO CENTRAL - RUA PEDRO FEDRIGO, S/N - REFERENCIA: AO FUNDO DA IGREJA SAGRADO CORACAO - CEP: 38.465-000 - TELEFONE (34) 3284-9514 / (34) 3284-9515  
 ICMS DIFAL NAO RECOLHIDO NOS TERMOS DA ADI 5469/2021 STF  
 DOCUMENTO EMITIDO POR ME OU EPP OPTANTE PELO SIMPLES NACIONAL.  
 NAO GERA DIREITO A CREDITO FISCAL DE ICMS E IPI.  
 DEP. BRADESCO NBB 237 BRADESCO - CONTA AG 0146 / CC 0281913-9 OU PIX 10820186000189  
 PEDIDO: 148342 - PEDIDO CLIENTE: 191

RESERVADO AO FISCO

RECEBEMOS DE NBB COMERC. DE EQUIPAMENTOS DE INFO. LTD OS PRODUTOS / SERVIÇOS CONSTANTES DA NOTA FISCAL INDICADO ABAIXO

DATA DE RECEBIMENTO IDENTIFICAÇÃO E ASSINATURA DO RECEBEDOR

NF-e  
Nº 000.020.215  
SÉRIE 1

**IDENTIFICAÇÃO DO EMITENTE**  
**fast printer** NBB COMERC. DE EQUIPAMENTOS DE INFO. LTD  
 RUA GOIAS, 862  
 HIGIENOPOLIS - 15.804-010  
 CATANDUVA - SP  
 Fone: (17)3531-0300

**DANFE**  
 DOCUMENTO AUXILIAR DA NOTA FISCAL ELETRÔNICA  
 0 - ENTRADA 1  
 1 - SAIDA  
 Nº 000.020.215  
 SERIE 1 FL 1/1

CHAVE DE ACESSO  
 3526 0210 8201 8600 0189 5500 1000 0202 1519 4281 6422

Consulta de autenticidade no portal nacional da NF-e  
 www.nfe.fazenda.gov.br/portal ou no site da Sefaz

PROTÓCOLO DE AUTORIZAÇÃO DE USO  
 135260735774485 25/02/2026 15:05:16

NATUREZA DE OPERAÇÃO  
 VENDA DE MERCADORIA ADQUIRIDA

INSCRIÇÃO ESTADUAL 260.180.897.118 INSCRIÇÃO ESTADUAL DO SUBST. TRIB. NSC/JC/PF 10.820.186/0001-89

**ESTABELECIMENTO / REMETENTE**  
 NOME / RAZÃO SOCIAL: PREFEITURA MUNICIPAL DE CAMPINAPOLIS  
 ENDEREÇO: AVENIDA BENONICO JOSE LOURENCO, 2170  
 BAIRRO / DISTRITO: SETOR UNIAO  
 CEP: 78.630-000  
 MUNICÍPIO: CAMPINAPOLIS  
 FONE / FAX: 6634371992  
 UF: MT  
 INSCRIÇÃO ESTADUAL: DATA DA EMISSÃO: 25/02/2026  
 DATA DE SAÍDA: 25/02/2026  
 HORA DA SAÍDA: 15:02:30

DUP.	Nº DUPLICATA	VENC.	VALOR	Nº DUPLICATA	VENC.	VALOR	Nº DUPLICATA	VENC.	VALOR	Nº DUPLICATA	VENC.	VALOR
001	27/03/2026		744,50									

CÁLC. IMPOSTO	BASE DE CÁLCULO DO ICMS		VALOR DO ICMS		BASE CÁLC. ICMS SUBSTITUIÇÃO		VALOR DO ICMS SUBSTITUIÇÃO		VALOR TOTAL DOS PRODUTOS	
		0,00		0,00	0,00	0,00	0,00	0,00	744,50	
	VALOR DO FRETE	VALOR DO SEGURO	DESCONTO		OUTRAS DESP. ACESSÓRIAS	VALOR DO IPI		VALOR TOTAL DA NOTA		
	0,00	0,00	0,00	0,00	0,00	0,00		744,50		

**TRANSPORTE / VOLUME**  
 NOME / RAZÃO SOCIAL: EMPRESA BRASILEIRA DE CORREIO  
 ENDEREÇO: RUA: SAO PAULO, 132, - HIGIENOPOLIS  
 MUNICÍPIO: CATANDUVA  
 QUANTIDADE: 1  
 FRETE POR CONTA: 0-EMITENTE  
 CODIGO ANTT: PLACA DO VEICULO: UF: SP  
 CNPJ / CPF: INSCRIÇÃO ESTADUAL:  
 MARCA: PESO BRUTO: 3,0000  
 PESO LÍQUIDO: 0,3500

**DADOS DO PRODUTO / SERVIÇOS**

CODIGO DO PROD. / SERV.	DESCRIÇÃO DO PRODUTO / SERVIÇO	NCM / SH	SOS	CFOP	UNID.	QUANT.	VALOR UNITÁRIO	VALOR LÍQUIDO	VALOR DESC.	B. CALC I.C.M.S	VALOR I.C.M.S.	VALOR I.P.I.	ALÍQUOTAS	
													ICMS	IPI
7386	TONER COMP IMPR B215 FASTPRINTER	84439933	500	6404	UN	5,00	148,9000	744,50	0,00	0,00	0,00	0,00	0,00	0,00

**DADOS ADICIONAIS**

INFORMAÇÕES COMPLEMENTARES  
 COM NF NBB - OF: 28/2026 - PR: 08/2023 - PROCESSO: 2362/2023 - LOCAL DE ENTREGA: RUA BENONICO JOSE LOURENCO  
 00 SECRETARIA DE EDUCACAO  
 ICMS DIFAL NAO RECOLHIDO NOS TERMOS DA ADI 5469/2021 STF  
 DOCUMENTO EMITIDO POR ME OU EPP OPTANTE PELO SIMPLES NACIONAL.  
 NAO GERA DIREITO A CREDITO FISCAL DE ICMS E IPI.  
 DEP. BRADESCO NBB 237 BRADESCO - CONTA AG 0146 / CC 0281913-9 OU PIX 10820186000189  
 PEDIDO: 148264 - PEDIDO CLIENTE: 28/2026

RESERVADO AO FISCO

RECEBEMOS DE NBB COMERC. DE EQUIPAMENTOS DE INFO. LTD OS PRODUTOS / SERVIÇOS CONSTANTES DA NOTA FISCAL INDICADA DO LADO

Fls nº 1

Nº 000.020.216

SÉRIE 1

DATA DE RECEBIMENTO

IDENTIFICAÇÃO E ASSINATURA DO RECEBEDOR

**IDENTIFICAÇÃO DO EMITENTE**

**DANFE**  
DOCUMENTO AUXILIAR DA  
NOTA FISCAL ELETRÔNICA

0 - ENTRADA 1  
1 - SAIDA 1

Nº 000.020.216  
SÉRIE 1 FL 1/1

CHAVE DE ACESSO  
3526 0210 8201 8600 0189 5500 1000 0202 1613 9237 6120

Consulta de autenticidade no portal nacional da NF-e  
www.nfe.fazenda.gov.br/portal ou no site da Sefaz.

PROTÓCOLO DE AUTORIZAÇÃO DE USO  
135260747450415 26/02/2026 10:51:53

NATUREZA DE OPERAÇÃO  
VENDA DE MERCADORIA ADQUIRIDA

INSCRIÇÃO ESTADUAL  
260.180.897.118

INSCRIÇÃO ESTADUAL DO SUBST. TRIB.

CNPJ/CPF  
10.820.186/0001-89

**ESTABELECIMENTO / REMETENTE**

NOME / RAZÃO SOCIAL  
FUNDO MUNICIPAL DE EDUCACAO DE CACU

ENDEREÇO  
RUA MANOEL FRANCO, 695

MUNICÍPIO  
CACU

BAIRRO / DISTRITO  
CENTRO

CEP  
75.813-000

FONE / FAX

JF  
GO

CNPJ / CPF  
45.701.259/0001-06

DATA DA EMISSÃO  
26/02/2026

DATA DE SAÍDA  
26/02/2026

HORA DA SAÍDA  
10:48:51

DUP.	Nº DUPLICATA	VENC.	VALOR	Nº DUPLICATA	VENC.	VALOR	Nº DUPLICATA	VENC.	VALOR	Nº DUPLICATA	VENC.	VALOR
001		28/03/2026	259,90									

CÁLC. IMPOSTO	BASE DE CÁLCULO DO ICMS		VALOR DO ICMS	BASE CALC. ICMS SUBSTITUIÇÃO		VALOR DO ICMS SUBSTITUIÇÃO	VALOR TOTAL DOS PRODUTOS	
		0,00		0,00	0,00	0,00	0,00	259,90
	VALOR DO FRETE	VALOR DO SEGURO	DESCONTO	OUTRAS DESP. ACESSÓRIAS	VALOR DO IPI		VALOR TOTAL DA NOTA	
	0,00	0,00		0,00	0,00		259,90	

**TRANSPORTE / VOLUME**

NOME / RAZÃO SOCIAL  
EMPRESA BRASILEIRA DE CORREIO

FRETE POR CONTA  
0-EMITENTE

CODIGO ANTT

PLACA DO VEICULO

JF

CNPJ / CPF

ENDEREÇO  
RUA: SAO PAULO, 132, - HIGIENOPOLIS

MUNICÍPIO  
CATANDUVA

JF  
SP

NSCRIPTION ESTADUAL

QUANTIDADE  
1

ESPECIE

MARCA

NUMERO

PESO BRUTO  
4,0000

PESO LIQUIDO  
2,1000

**DADOS DO PRODUTO / SERVIÇOS**

CODIGO DO PROD. / SERV.	DESCRIÇÃO DO PRODUTO / SERVIÇO	NCM / SH	SOS	CFOP	UNID.	QUANT.	VALOR UNITÁRIO	VALOR LÍQUIDO	VALOR DESC.	B. CALC I.C.M.S	VALOR I.C.M.S	VALOR I.P.I.	ALÍQUOTAS TCMS	IPI
6321	TINTA COMP IMPR EPSON 504 BLACK FASTPRINTER	32151100	102	6102	UN	10,00	8,0000	80,00	0,00	0,00	0,00	0,00	0,00	0,00
6322	TINTA COMP IMPR EPSON 504 CYAN FASTPRINTER	32151900	102	6102	UN	10,00	7,9900	79,90	0,00	0,00	0,00	0,00	0,00	0,00
6324	TINTA COMP IMPR EPSON 504 MAGENTA FASTPRINTER	32151900	102	6102	UN	10,00	10,0000	100,00	0,00	0,00	0,00	0,00	0,00	0,00

**DADOS ADICIONAIS**

INFORMAÇÕES COMPLEMENTARES

DADOS NBB - ORDEM DE COMPRA: 84403 - PE: 23/2025 - PROCESSO: 15522 - A/C CRECHE MUNICIPAL DR VANDER LUIZ BOSCO - AV. ANTONIO JACINTO DA SILVA N 878 - HORARIO DE FUNCIONAMENTO: 08:00 AS 10:00 E DAS 13:00 AS 16:00H

ICMS DIFAL NAO RECOLHIDO NOS TERMOS DA ADI 5469/2021 STF

DOCUMENTO EMITIDO POR ME OU EPP OPTANTE PELO SIMPLES NACIONAL.

NAO GERA DIREITO A CREDITO FISCAL DE ICMS E IPI.

DEP. BRADESCO NBB 237 BRADESCO - CONTA AG 0146 / CC 0281913-9 OU PIX 10820186000189

PEDIDO: 148602 - PEDIDO CLIENTE: 84403

RESERVADO AO FISCO

RECEBEMOS DE NBB COMERC. DE EQUIPAMENTOS DE INFO. LTD OS PRODUTOS / SERVIÇOS CONSTANTES DA NOTA FISCAL INDICADA ABAIXO

DATA DE RECEBIMENTO: \_\_\_\_\_ IDENTIFICAÇÃO E ASSINATURA DO RECEBEDOR: \_\_\_\_\_

Referência Municipal de Impostos nº 1.684

NF-e nº 000.020.217

RUBRICA SÉRIE 1

**IDENTIFICAÇÃO DO EMITENTE**

**DANFE**  
DOCUMENTO AUXILIAR DA NOTA FISCAL ELETRÔNICA

0 - ENTRADA 1  
1 - SAIDA  
Nº 000.020.217  
SÉRIE 1 FL 1/1

CHAVE DE ACESSO: 3526 0210 8201 8600 0189 5500 1000 0202 1710 3475 1536

Consulta de autenticidade no portal nacional da NF-e  
www.nfe.fazenda.gov.br/portal ou no site da Sefaz

PROTÓCOLO DE AUTORIZAÇÃO DE USO: 135260747590841 26/02/2026 11:00:26

NATUREZA DE OPERAÇÃO: VENDA DE MERCADORIA ADQUIRIDA

INSCRIÇÃO ESTADUAL: 260.180.897.118 INSCRIÇÃO ESTADUAL DO SUBST. TRIB.: \_\_\_\_\_ CNPJ/CPF: 10.820.186/0001-89

**ESTABELECIMENTO / REMETENTE**

NOME / RAZÃO SOCIAL: FUNDO MUNICIPAL DE EDUCACAO DE CACU

ENDEREÇO: RUA MANOEL FRANCO, 695

MUNICÍPIO: CACU

BAIRRO / DISTRITO: CENTRO

CEP: 75.813-000

UF: GO

CNPJ / CPF: 45.701.259/0001-06

DATA DA EMISSÃO: 26/02/2026

DATA DE SAÍDA: 26/02/2026

HORA DA SAÍDA: 10:59:06

DUP.	Nº DUPLICATA	VENC.	VALOR	Nº DUPLICATA	VENC.	VALOR	Nº DUPLICATA	VENC.	VALOR	Nº DUPLICATA	VENC.	VALOR
001		28/03/2026	280,00									

CALC. IMPOSTO	BASE DE CALCULO DO ICMS	VALOR DO ICMS	BASE CALC. ICMS SUBSTITUIÇÃO	VALOR DO ICMS SUBSTITUIÇÃO	VALOR TOTAL DOS PRODUTOS
	0,00	0,00	0,00	0,00	280,00
	VALOR DO FRETE	VALOR DO SEGURO	DESCONTO	OUTRAS DESP. ACESSÓRIAS	VALOR DO IPI
	0,00	0,00	0,00	0,00	0,00
	VALOR TOTAL DA NOTA				280,00

**TRANSPORTE / VOLUME**

NOME / RAZÃO SOCIAL: EMPRESA BRASILEIRA DE CORREIO

FRETE POR CONTA: 0-EMITENTE

ENDEREÇO: RUA: SAO PAULO, 132, - HIGIENOPOLIS

MUNICÍPIO: CATANDUVA

UF: SP

QUANTIDADE: 1

ESPECIE: \_\_\_\_\_

MARCA: \_\_\_\_\_

NUMERO: \_\_\_\_\_

PESO BRUTO: 1,0000

PESO LÍQUIDO: 2,4500

**DADOS DO PRODUTO / SERVIÇOS**

CODIGO DO PROD. / SERV.	DESCRIÇÃO DO PRODUTO / SERVIÇO	NCM / SH	SOS	CFOP	UNID.	QUANT.	VALOR UNITÁRIO	VALOR LÍQUIDO	VALOR DESC.	B. CALC. I.C.M.S	VALOR I.C.M.S	VALOR I.P.I.	ALÍQUOTAS TCMS	IPI
6321	TINTA COMP IMPR EPSON 544 BLACK FASTPRINTER	32151100	102	6102	UN	20,00	8,0000	160,00	0,00	0,00	0,00	0,00	0,00	0,00
6322	TINTA COMP IMPR EPSON 544 CYAN FASTPRINTER	32151900	102	6102	UN	15,00	8,0000	120,00	0,00	0,00	0,00	0,00	0,00	0,00

**DADOS ADICIONAIS**

INFORMAÇÕES COMPLEMENTARES

DADOS NBB - ORDEM DE COMPRA: 84402 - PE: 23/2025 - PROCESSO: 15522 - A/C CMEI PROFA ZILDA TOMAZ DE FREITAS - RUA ATALIBA RIBEIRO N 593 - HORARIO DE FUNCIONAMENTO: 07:00 AS 11:00 E DAS 13:00 AS 17:00H

ICMS DIFAL NAO RECOLHIDO NOS TERMOS DA ADI 5469/2021 STF

DOCUMENTO EMITIDO POR ME OU EPP OPTANTE PELO SIMPLES NACIONAL.

NAO GERA DIREITO A CREDITO FISCAL DE ICMS E IPI.

DEP. BRADESCO NBB 237 BRADESCO - CONTA AG 0146 / CC 0281913-9 OU PIX 10820186000189

PEDIDO: 148600 - PEDIDO CLIENTE: 84402

RESERVADO AO FISCO

RECEBEMOS DE NBB COMERC. DE EQUIPAMENTOS DE INFO. LTD OS PRODUTOS / SERVIÇOS CONSTANTES DA NOTA FISCAL INDICADO ABAIXO

DATA DE RECEBIMENTO IDENTIFICAÇÃO E ASSINATURA DO RECEBEDOR

Fls nº 1

Nº 000.020.218

SÉRIE 1

IDENTIFICAÇÃO DO EMITENTE

**fast printer** NBB COMERC. DE EQUIPAMENTOS DE INFO. LTD  
RUA GOIAS, 862  
HIGIENOPOLIS - 15.804-010  
CATANDUVA - SP  
Fone: (17)3531-0300

**DANFE**  
DOCUMENTO AUXILIAR DA NOTA FISCAL ELETRÔNICA  
0 - ENTRADA 1  
1 - SAIDA 1  
Nº 000.020.218  
SERIE 1 FL 1/1

CHAVE DE ACESSO  
3526 0210 8201 8600 0189 5500 1000 0202 1810 0562 0302

Consulta de autenticidade no portal nacional da NF-e  
www.nfe.fazenda.gov.br/portal ou no site da Sefaz

PROTÓCOLO DE AUTORIZAÇÃO DE USO  
135260747722166 26/02/2026 11:07:57

NATUREZA DE OPERAÇÃO  
VENDA DE MERCADORIA ADQUIRIDA

INSCRIÇÃO ESTADUAL 260.180.897.118 INSCRIÇÃO ESTADUAL DO SUBST. TRIB. CNPJ/CPF 10.820.186/0001-89

ESTAB. / REMETENTE

NOME / RAZÃO SOCIAL  
FUNDO MUNICIPAL DE EDUCACAO DE CACU

CNPJ / CPF 45.701.259/0001-06 DATA DA EMISSÃO 26/02/2026

ENDEREÇO  
RUA MANOEL FRANCO, 695

Bairro / Distrito CENTRO CEP 75.813-000 DATA DE SAÍDA 26/02/2026

MUNICÍPIO CACU FONE / FAX UF GO INSCRIÇÃO ESTADUAL HORA DA SAÍDA 11:06:32

DUP.	Nº DUPLICATA	VENC.	VALOR	Nº DUPLICATA	VENC.	VALOR	Nº DUPLICATA	VENC.	VALOR	Nº DUPLICATA	VENC.	VALOR
001		28/03/2026	95,93									

CALC. IMPOSTO	BASE DE CALCULO DO ICMS	VALOR DO ICMS	BASE CALC. ICMS SUBSTITUIÇÃO	VALOR DO ICMS SUBSTITUIÇÃO	VALOR TOTAL DOS PRODUTOS
	0,00	0,00	0,00	0,00	95,93
	VALOR DO FRETE 0,00	VALOR DO SEGURO 0,00	DESCONTO 0,00	OUTRAS DESP. ACESSORIAS 0,00	VALOR DO IPI 0,00
					VALOR TOTAL DA NOTA 95,93

TRANSP. / VOLUME

NOME / RAZÃO SOCIAL  
EMPRESA BRASILEIRA DE CORREIO

FRETE POR CONTA 0-EMITENTE CODIGO ANTT PLACA DO VEICULO UF CNPJ / CPF

ENDEREÇO  
RUA: SAO PAULO, 132, - HIGIENOPOLIS

MUNICÍPIO CATANDUVA UF SP INSCRIÇÃO ESTADUAL

QUANTIDADE 1 ESPECIE MARCA NUMERO PESO BRUTO PESO LIQUIDO

2,0000 0,8400

DADOS DO PRODUTO / SERVIÇOS

CODIGO DO PROD. / SERV.	DESCRIÇÃO DO PRODUTO / SERVIÇO	NCM / SH	SOS	CFOP	UNID.	QUANT.	VALOR UNITÁRIO	VALOR LIQUIDO	VALOR DESC.	B. CALC I.C.M.S	VALOR I.C.M.S	VALOR I.P.I.	ALÍQUOTAS ICMS IPI
6321	TINTA COMP IMPR EPSON 544 BLACK FASTPRINTER	32151100	102	6102	UN	5,00	8,0000	40,00	0,00	0,00	0,00	0,00	0,00 0,00
6322	TINTA COMP IMPR EPSON 544 CYAN FASTPRINTER	32151900	102	6102	UN	7,00	7,9900	55,93	0,00	0,00	0,00	0,00	0,00 0,00

DADOS ADICIONAIS

INFORMAÇÕES COMPLEMENTARES

DADOS NBB - ORDEM DE COMPRA: 84401 - PE: 23/2025 - PROCESSO: 15522 - A/C CMEI NEIDA DIVINA DE OLIVEIRA QUEIROZ - RUA JOAQUIM PEREIRA DA SILVA N 316 - HORARIO DE FUNCIONAMENTO: 08:00 AS 10:00 E DAS 13:00 AS 16:00H

ICMS DIFAL NAO RECOLHIDO NOS TERMOS DA ADI 5469/2021 STF

DOCUMENTO EMITIDO POR ME OU EPP OPTANTE PELO SIMPLES NACIONAL.

NAO GERA DIREITO A CREDITO FISCAL DE ICMS E IPI.

DEP. BRADESCO NBB 237 BRADESCO - CONTA AG 0146 / CC 0281913-9 OU PIX 10820186000189

PEDIDO: 148598 - PEDIDO CLIENTE: 84401

RESERVADO AO FISCO

RECEBEMOS DE NBB COMERC. DE EQUIPAMENTOS DE INFO. LTD OS PRODUTOS / SERVIÇOS CONSTANTES DA NOTA FISCAL INDICADO AO LADO

DATA DE RECEBIMENTO IDENTIFICAÇÃO E ASSINATURA DO RECEBEDOR

Fls nº 1.686

NF-e Nº 000.020.219

SÉRIE 1

IDENTIFICAÇÃO DO EMITENTE

**fast printer** NBB COMERC. DE EQUIPAMENTOS DE INFO. LTD  
RUA GOIAS, 862  
HIGIENOPOLIS - 15.804-010  
CATANDUVA - SP  
Fone: (17)3531-0300

**DANFE**  
DOCUMENTO AUXILIAR DA  
NOTA FISCAL ELETRÔNICA

0 - ENTRADA 1  
1 - SAÍDA  
Nº 000.020.219  
SERIE 1 FL 1/1

CHAVE DE ACESSO  
3526 0210 8201 8600 0189 5500 1000 0202 1917 3870 4912

Consulta de autenticidade no portal nacional da NF-e  
www.nfe.fazenda.gov.br/portal ou no site da Sefaz

PROTÓCOLO DE AUTORIZAÇÃO DE USO  
135260747861461 26/02/2026 11:16:38

NATUREZA DE OPERAÇÃO  
VENDA DE MERCADORIA ADQUIRIDA

INSCRIÇÃO ESTADUAL 260.180.897.118 INSCRIÇÃO ESTADUAL DO SUBST. TRIB. CNPJ/CPF 10.820.186/0001-89

ESTAB. / REMETENTE

NOME / RAZÃO SOCIAL  
FUNDO MUNICIPAL DE EDUCACAO DE CACU

CNPJ / CPF 45.701.259/0001-06 DATA DA EMISSAO 26/02/2026

ENDEREÇO  
RUA MANOEL FRANCO, 695

BARRIO / DISTRITO CENTRO CEP 75.813-000 DATA DE SAÍDA 26/02/2026

MUNICÍPIO CACU FONE / FAX UF GO INSCRIÇÃO ESTADUAL HORA DA SAÍDA 11:13:55

DUP.	Nº DUPLICATA	VENC.	VALOR	Nº DUPLICATA	VENC.	VALOR	Nº DUPLICATA	VENC.	VALOR	Nº DUPLICATA	VENC.	VALOR
	001	28/03/2026	611,98									

BASE DE CALCULO DO ICMS	VALOR DO ICMS	BASE CALC. ICMS SUBSTITUIÇÃO	VALOR DO ICMS SUBSTITUIÇÃO	VALOR TOTAL DOS PRODUTOS	
0,00	0,00	0,00	0,00	611,98	
VALOR DO FRETE	VALOR DO SEGURO	DESCONTO	OUTRAS DESP. ACESSORIAS	VALOR DO IPI	VALOR TOTAL DA NOTA
0,00	0,00	0,00	0,00	0,00	611,98

TRANSPORT. / VOLUME

NOME / RAZÃO SOCIAL  
EMPRESA BRASILEIRA DE CORREIO

FRETE POR CONTA 0-EMITENTE CODIGO ANTT PLACA DO VEICULO UF CNPJ / CPF

ENDEREÇO  
RUA: SAO PAULO, 132, - HIGIENOPOLIS

MUNICÍPIO CATANDUVA UF SP INSCRIÇÃO ESTADUAL

QUANTIDADE 1 ESPECIE MARCA NUMERO PESO BRUTO PESO LIQUIDO

8,0000 5,3200

DADOS DO PRODUTO / SERVIÇOS

CODIGO DO PROD. / SERV.	DESCRIÇÃO DO PRODUTO / SERVIÇO	NCM / SH	SOS	CFOP	UNID	QUANT.	VALOR UNITÁRIO	VALOR LÍQUIDO	VALOR DESC.	B. CALC. I.C.M.S	VALOR I.C.M.S.	VALOR I.P.I.	ALÍQUOTAS ICMS	IPI
6321	TINTA COMP IMPR EPSON 504 BLACK FASTPRINTER	32151100	102	6102	UN	2,00	8,0000	16,00	0,00	0,00	0,00	0,00	0,00	0,00
6321	TINTA COMP IMPR EPSON 544 BLACK FASTPRINTER	32151100	102	6102	UN	40,00	8,0000	320,00	0,00	0,00	0,00	0,00	0,00	0,00
6322	TINTA COMP IMPR EPSON 504 CYAN FASTPRINTER	32151900	102	6102	UN	2,00	7,9900	15,98	0,00	0,00	0,00	0,00	0,00	0,00
6322	TINTA COMP IMPR EPSON 544 CYAN FASTPRINTER	32151900	102	6102	UN	30,00	8,0000	240,00	0,00	0,00	0,00	0,00	0,00	0,00
6324	TINTA COMP IMPR EPSON 504 MAGENTA FASTPRINTER	32151900	102	6102	UN	2,00	10,0000	20,00	0,00	0,00	0,00	0,00	0,00	0,00

DADOS ADICIONAIS

INFORMAÇÕES COMPLEMENTARES

DADOS NBB - ORDEM DE COMPRA: 84407 - PE: 23/2025 - PROCESSO: 15522 - A/C ESCOLA MUNICIPAL PROF ALTINO BARBOZA - RUA MIGUEL ALVES DE LIMA, N 760 - ARCO IRIS - HORARIO DE FUNCIONAMENTO: 08:00 AS 10:00 E DAS 13:00 AS 16:00H

ICMS DIFAL NAO RECOLHIDO NOS TERMOS DA ADI 5469/2021 STF

DOCUMENTO EMITIDO POR ME OU EPP OPTANTE PELO SIMPLES NACIONAL.

NAO GERA DIREITO A CREDITO FISCAL DE ICMS E IPI.

DEP. BRADESCO NBB 237 BRADESCO - CONTA AG 0146 / CC 0281913-9 OU PIX 10820186000189

PEDIDO: 148607 - PEDIDO CLIENTE: 84407

RESERVADO AO FISCO

RECEBEMOS DE NBB COMERC. DE EQUIPAMENTOS DE INFO. LTD OS PRODUTOS / SERVIÇOS CONSTANTES DA NOTA FISCAL INDICADA DO LADO

DATA DE RECEBIMENTO IDENTIFICAÇÃO E ASSINATURA DO RECEBEDOR

NF-e  
Nº 000.020.220  
SÉRIE 1

**IDENTIFICAÇÃO DO EMITENTE**  

**NBB COMERC. DE EQUIPAMENTOS DE INFO. LTD**  
 RUA GOIAS, 862  
 HIGIENOPOLIS - 15.804-010  
 CATANDUVA - SP  
 Fone: (17)3531-0300

**DANFE**  
 DOCUMENTO AUXILIAR DA NOTA FISCAL ELETRÔNICA  
 0 - ENTRADA 1  
 1 - SAÍDA 1  
 Nº 000.020.220  
 SERIE 1 FL 1/1

CHAVE DE ACESSO  
 3526 0210 8201 8600 0189 5500 1000 0202 2016 1307 4710

Consulta de autenticidade no portal nacional da NF-e  
 www.nfe.fazenda.gov.br/portal ou no site da Sefaz

PROTÓCOLO DE AUTORIZAÇÃO DE USO  
 135260748075069 26/02/2026 11:30:24

NATUREZA DE OPERAÇÃO  
 VENDA DE MERCADORIA ADQUIRIDA

INSCRIÇÃO ESTADUAL 260.180.897.118 INSCRIÇÃO ESTADUAL DO SUBST. TRIB. CNPJ/CPF 10.820.186/0001-89

**ESTABELECIMENTO / REMETENTE**  
 NOME / RAZÃO SOCIAL: FUNDO MUNICIPAL DE EDUCACAO DE CACU  
 ENDEREÇO: RUA MANOEL FRANCO, 695  
 BAIRRO/DISTRITO: CENTRO  
 CEP: 75.813-000  
 MUNICÍPIO: CACU  
 FONE / FAX: JF: GO INSCRIÇÃO ESTADUAL: DATA DA EMISSÃO: 26/02/2026  
 DATA DE SAÍDA: 26/02/2026  
 HORA DA SAÍDA: 11:25:07

DUP.	Nº DUPLICATA	VENC.	VALOR	Nº DUPLICATA	VENC.	VALOR	Nº DUPLICATA	VENC.	VALOR	Nº DUPLICATA	VENC.	VALOR
	001	28/03/2026	671,91									

CÁLC. IMPOSTO	BASE DE CÁLCULO DO ICMS		VALOR DO ICMS	BASE CALC. ICMS SUBSTITUIÇÃO		VALOR DO ICMS SUBSTITUIÇÃO	VALOR TOTAL DOS PRODUTOS	
		0,00		0,00	0,00	0,00	0,00	671,91
	VALOR DO FRETE	VALOR DO SEGURO	DESCONTO	OUTRAS DESP. ACESSÓRIAS	VALOR DO IPI	VALOR TOTAL DA NOTA		
	0,00	0,00	0,00	0,00	0,00	671,91		

**TRANSPORTADOR / VOLUME**  
 NOME / RAZÃO SOCIAL: EMPRESA BRASILEIRA DE CORREIO  
 ENDEREÇO: RUA: SAO PAULO, 132, - HIGIENOPOLIS  
 MUNICÍPIO: CATANDUVA  
 QUANTIDADE: 1 ESPECIE: MARCA: FRETE POR CONTA: 0-EMITENTE  
 CODIGO ANTT: PLACA DO VEICULO: JF: SP CNPJ / CPF: INSCRIÇÃO ESTADUAL:  
 PESO BRUTO: 9,0000 PESO LÍQUIDO: 4,5400

**DADOS DO PRODUTO / SERVIÇOS**

CODIGO DO PROD. / SERV.	DESCRIÇÃO DO PRODUTO / SERVIÇO	NCM / SH	SOS	CFOP	UNID	QUANT.	VALOR UNITARIO	VALOR LÍQUIDO	VALOR DESC.	B. CALC I.C.M.S	VALOR I.C.M.S.	VALOR I.P.I.	ALÍQUOTAS ICMS	IPI
8733	ALMOFADA ESPONJA FELTRO EPSON L3150/L3250/L3210	96122000	102	6102	UN	6,00	24,9900	149,94	0,00	0,00	0,00	0,00	0,00	0,00
9595	ALMOFADA ESPONJA FELTRO EPSON L4160/L4260	96122000	102	6102	UN	2,00	28,0100	56,02	0,00	0,00	0,00	0,00	0,00	0,00
6321	TINTA COMP IMPR EPSON 504 BLACK FASTPRINTER	32151100	102	6102	UN	2,00	8,0000	16,00	0,00	0,00	0,00	0,00	0,00	0,00
6321	TINTA COMP IMPR EPSON 544 BLACK FASTPRINTER	32151100	102	6102	UN	15,00	8,0000	120,00	0,00	0,00	0,00	0,00	0,00	0,00
6322	TINTA COMP IMPR EPSON 504 CYAN FASTPRINTER	32151900	102	6102	UN	5,00	7,9900	39,95	0,00	0,00	0,00	0,00	0,00	0,00
6322	TINTA COMP IMPR EPSON 544 CYAN FASTPRINTER	32151900	102	6102	UN	15,00	8,0000	120,00	0,00	0,00	0,00	0,00	0,00	0,00
6324	TINTA COMP IMPR EPSON 504 MAGETA FASTPRINTER	32151900	102	6102	UN	5,00	10,0000	50,00	0,00	0,00	0,00	0,00	0,00	0,00
4942	TONER COMP 3472 FASTPRINTER	84439933	500	6404	UN	4,00	30,0000	120,00	0,00	0,00	0,00	0,00	0,00	0,00

**DADOS ADICIONAIS**

INFORMAÇÕES COMPLEMENTARES  
 DADOS NBB - ORDEM DE COMPRA: 84405 - PE: 23/2025 - PROCESSO: 15522 - A/C ESCOLA MUNICIPAL OLIVIO GIROTOO - RUA MANOEL CARNEIRO GUIMARAES N 797 - SETOR MORADA DOS SONHOS - HORARIO DE FUNCIONAMENTO: 07:00 AS 10:00 E DAS 13:00 AS 16:00H  
 ICMS DIFAL NAO RECOLHIDO NOS TERMOS DA ADI 5469/2021 STF  
 DOCUMENTO EMITIDO POR ME OU EPP OPTANTE PELO SIMPLES NACIONAL.  
 NAO GERA DIREITO A CREDITO FISCAL DE ICMS E IPI.  
 DEP. BRADESCO NBB 237 BRADESCO - CONTA AG 0146 / CC 0281913-9 OU PIX 10820186000189  
 PEDIDO: 148605 - PEDIDO CLIENTE: 84405

RESERVADO AO FISCO

RECEBEMOS DE NBB COMERC. DE EQUIPAMENTOS DE INFO. LTD OS PRODUTOS / SERVIÇOS CONSTANTES DA NOTA FISCAL INDICADO AO LADO

DATA DE RECEBIMENTO IDENTIFICAÇÃO E ASSINATURA DO RECEBEDOR

NF-e  
Nº 000.020.221  
SÉRIE 1



**IDENTIFICAÇÃO DO EMITENTE**  
**fast printer** NBB COMERC. DE EQUIPAMENTOS DE INFO. LTD  
 RUA GOIAS, 862  
 HIGIENOPOLIS - 15.804-010  
 CATANDUVA - SP  
 Fone: (17)3531-0300

**DANFE**  
 DOCUMENTO AUXILIAR DA NOTA FISCAL ELETRÔNICA  
 0 - ENTRADA 1  
 1 - SAIDA  
 Nº 000.020.221  
 SERIE 1 FL 1/1

CHAVE DE ACESSO  
 3526 0210 8201 8600 0189 5500 1000 0202 2110 8567 1427

Consulta de autenticidade no portal nacional da NF-e  
 www.nfe.fazenda.gov.br/portal ou no site da Sefaz

PROTÓCOLO DE AUTORIZAÇÃO DE USO  
 135260752425164 26/02/2026 16:45:09

NATUREZA DE OPERAÇÃO  
 VENDA DE MERCADORIA ADQUIRIDA

INSCRIÇÃO ESTADUAL 260.180.897.118 INSCRIÇÃO ESTADUAL DO SUBST. TRIB. NSC/JC/PF 10.820.186/0001-89

**ESTINATÁRIO / REMETENTE**  
 NOME / RAZÃO SOCIAL: PREFEITURA MUNICIPAL DE DOM CAVATI  
 ENDEREÇO: RUA NOVO HORIZONTE, 303  
 BAIRRO / DISTRITO: CENTRO  
 CEP: 35.148-000  
 MUNICÍPIO: DOM CAVATI  
 FONE / FAX: JF MG  
 INSCRIÇÃO ESTADUAL: DATA DA EMISSÃO: 26/02/2026  
 DATA DE SAÍDA: 26/02/2026  
 HORA DA SAÍDA: 16:44:10

DUP.	Nº DUPLICATA	VENC.	VALOR	Nº DUPLICATA	VENC.	VALOR	Nº DUPLICATA	VENC.	VALOR	Nº DUPLICATA	VENC.	VALOR
001		28/03/2026	750,00									

CÁLC. IMPOSTO	BASE DE CÁLCULO DO ICMS		VALOR DO ICMS	BASE CALC. ICMS SUBSTITUIÇÃO		VALOR DO ICMS SUBSTITUIÇÃO	VALOR TOTAL DOS PRODUTOS	
		0,00		0,00	0,00	0,00	0,00	750,00
	VALOR DO FRETE	VALOR DO SEGURO	DESCONTO	OUTRAS DESP. ACESSÓRIAS	VALOR DO IPI	VALOR TOTAL DA NOTA		
	0,00	0,00	0,00	0,00	0,00	750,00		

**TRANSPORTE / VOLUME**  
 NOME / RAZÃO SOCIAL: BRASPRESS TRANSPORTES URGENTES LTDA  
 ENDEREÇO: AVENIDA MARIO ANDREAZZA, 401 - JARDIM SAO JOSE DO RIO PRETO  
 MUNICÍPIO: SAO JOSE DO RIO PRETO  
 QUANTIDADE: 1 ESPECIE: MARCA: NUMERO: PESO BRUTO: 17,0000 PESO LÍQUIDO: 1,7500

**DADOS DO PRODUTO / SERVIÇOS**

CODIGO DO PROD. / SERV.	DESCRIÇÃO DO PRODUTO / SERVIÇO	NCM / SH	SOS	CFOP	UNID.	QUANT.	VALOR UNITÁRIO	VALOR LÍQUIDO	VALOR DESC.	B. CALC I.C.M.S	VALOR I.C.M.S	VALOR I.P.I.	ALÍQUOTAS ICMS	IPI
6633	TONER 105A FASTPRINTER	84439933	500	6404	UN	25,00	30,0000	750,00	0,00	0,00	0,00	0,00	0,00	0,00

**DADOS ADICIONAIS**

INFORMAÇÕES COMPLEMENTARES  
 COM NF NBB - PC: 00091/26 - PR: 064/2025 - PROCESSO: 0337/2025 - LOCAL DE ENTREGA: RUA MACHADO DE ASSIS, 173 - CENTRO - CEP: 35148-000  
 ICMS DIFAL NAO RECOLHIDO NOS TERMOS DA ADI 5469/2021 STF  
 DOCUMENTO EMITIDO POR ME OU EPP OPTANTE PELO SIMPLES NACIONAL.  
 NAO GERA DIREITO A CREDITO FISCAL DE ICMS E IPI.  
 DEP. BRADESCO NBB 237 BRADESCO - CONTA AG 0146 / CC 0281913-9 OU PIX 10820186000189  
 PEDIDO: 148128 - PEDIDO CLIENTE: 00091/26

RESERVADO AO FISCO

RECEBEMOS DE NBB COMERC. DE EQUIPAMENTOS DE INFO. LTD OS PRODUTOS / SERVIÇOS CONSTANTES DA NOTA FISCAL INDICADO AO LADO

DATA DE RECEBIMENTO IDENTIFICAÇÃO E ASSINATURA DO RECEBEDOR

NF-e  
Nº 000.020.222  
SÉRIE 1

IDENTIFICAÇÃO DO EMITENTE

**fast printer** NBB COMERC. DE EQUIPAMENTOS DE INFO. LTD  
RUA GOIAS, 862  
HIGIENOPOLIS - 15.804-010  
CATANDUVA - SP  
Fone: (17)3531-0300

**DANFE**  
DOCUMENTO AUXILIAR DA NOTA FISCAL ELETRÔNICA  
0 - ENTRADA 1 - SAIDA  
Nº 000.020.222  
SERIE 1 FL 1/1

CHAVE DE ACESSO  
3526 0210 8201 8600 0189 5500 1000 0202 2212 6912 5813

Consulta de autenticidade no portal nacional da NF-e  
www.nfe.fazenda.gov.br/portal ou no site da Sefaz

NATUREZA DE OPERAÇÃO  
VENDA DE MERCADORIA ADQUIRIDA

PROTÓCOLO DE AUTORIZAÇÃO DE USO  
135260752517209 26/02/2026 16:52:12

INSCRIÇÃO ESTADUAL 260.180.897.118 INSCRIÇÃO ESTADUAL DO SUBST. TRIB. NSCRICPJF 10.820.186/0001-89

ESTAB. / REMETENTE

NOME / RAZÃO SOCIAL  
PREFEITURA MUNICIPAL DE ITAOCARA

CNPJ / CPF  
28.615.557/0001-56

DATA DA EMISSÃO  
26/02/2026

ENDEREÇO  
RUA SEBASTIAO DA PENHA RANGEL,, 67

BARRIO / DISTRITO  
CENTRO

CEP  
26/02/2026

MUNICÍPIO  
ITAOCARA

FONE / FAX

JF  
RJ

NSCRICAO ESTADUAL

HORA DA SAIDA  
16:50:30

DUP.	Nº DUPLICATA	VENC.	VALOR	Nº DUPLICATA	VENC.	VALOR	Nº DUPLICATA	VENC.	VALOR	Nº DUPLICATA	VENC.	VALOR
001		28/03/2026	1.332,80									

CALC. IMPOSTO	BASE DE CALCULO DO ICMS		VALOR DO ICMS	BASE CALC. ICMS SUBSTITUIÇÃO		VALOR DO ICMS SUBSTITUIÇÃO	VALOR TOTAL DOS PRODUTOS	
		0,00		0,00	0,00	0,00	0,00	1.332,80
	VALOR DO FRETE	VALOR DO SEGURO	DESCONTO	OUTRAS DESP. ACESSÓRIAS	VALOR DO IPI		VALOR TOTAL DA NOTA	
	0,00	0,00	0,00	0,00	0,00		1.332,80	

TRANSPORT. / VOLUME

NOME / RAZÃO SOCIAL  
BRASPRESS TRANSPORTES URGENTES LTDA

FRETE POR CONTA  
0-EMITENTE

CODIGO ANT T

PLACA DO VEICULO

JF  
SP

CNPJ / CPF  
48.740.351/0019-94

ENDEREÇO  
AVENIDA MARIO ANDREAZZA, 401 - JARDIM SA

MUNICÍPIO  
SAO JOSE DO RIO PRETO

JF  
SP

NSCRICAO ESTADUAL  
647463786114

QUANTIDADE  
1

ESPECIE

MARCA

NUMERO

PESO BRUTO  
9,0000

PESO LIQUIDO  
0,0000

DADOS DO PRODUTO / SERVIÇOS

CODIGO DO PROD. / SERV.	DESCRIÇÃO DO PRODUTO / SERVIÇO	NCM / SH	SOS	CFOP	UNID.	QUANT.	VALOR UNITÁRIO	VALOR LIQUIDO	VALOR DESC.	B. CALC I.C.M.S	VALOR I.C.M.S	VALOR I.P.I.	ALÍQUOTAS ICMS	IPI
7921	REFIL TINTA COMP IMPR G3111 CIANO	32151900	102	6102	UN	20,00	16,6600	333,20	0,00	0,00	0,00	0,00	0,00	0,00
7923	REFIL TINTA COMP IMPR G3111 MAGENTA	32151900	102	6102	UN	20,00	16,6600	333,20	0,00	0,00	0,00	0,00	0,00	0,00
7920	REFIL TINTA COMP IMPR G3111 BLACK	32151100	102	6102	UN	20,00	16,6600	333,20	0,00	0,00	0,00	0,00	0,00	0,00
7922	REFIL TINTA COMP IMPR G3111 AMARELO	32151900	102	6102	UN	20,00	16,6600	333,20	0,00	0,00	0,00	0,00	0,00	0,00

DADOS ADICIONAIS

INFORMAÇÕES COMPLEMENTARES  
COM NF NBB - EMP: 173/2026 - PR:14/2025 - PROCESSO: 1867 - LOCAL DE ENTREGA: HOSPITAL MUNICIPAL DE ITAOCARA  
ENDEREÇO: PRACA TOLEDO PIZZA, N 151, CENTRO, ITAOCARA - HORARIO DE RECEBIMENTO: DAS 09:00 AS 15:00 (SOMENTE DIAS UTEIS)  
ICMS DIFAL NAO RECOLHIDO NOS TERMOS DA ADI 5469/2021 STF  
DOCUMENTO EMITIDO POR ME OU EPP OPTANTE PELO SIMPLES NACIONAL.  
NAO GERA DIREITO A CREDITO FISCAL DE ICMS E IPI.  
DEP. BRADESCO NBB 237 BRADESCO - CONTA AG 0146 / CC 0281913-9 OU PIX 10820186000189  
PEDIDO: 148698 - PEDIDO CLIENTE: 173/2026

RESERVADO AO FISCO

RECEBEMOS DE NBB COMERC. DE EQUIPAMENTOS DE INFO. LTD OS PRODUTOS / SERVIÇOS CONSTANTES DA NOTA FISCAL INDICADA AO LADO

DATA DE RECEBIMENTO: \_\_\_\_\_ IDENTIFICAÇÃO E ASSINATURA DO RECEBEDOR: \_\_\_\_\_

NF-e  
Nº 000.020.227  
SÉRIE 1

P. Prefeitura Municipal  
1690  
Fls nº 2  
RUBRICA

<b>IDENTIFICAÇÃO DO EMITENTE</b> <b>NBB COMERC. DE EQUIPAMENTOS DE INFO. LTD</b> RUA GOIAS, 862 HIGIENOPOLIS - 15.804-010 CATANDUVA - SP Fone: (17)3531-0300	<b>DANFE</b> DOCUMENTO AUXILIAR DA NOTA FISCAL ELETRÔNICA 0 - ENTRADA 1 1 - SAIDA Nº 000.020.227 SERIE 1 FL 1/1	 CHAVE DE ACESSO 3526 0310 8201 8600 0189 5500 1000 0202 2710 2206 0630 Consulta de autenticidade no portal nacional da NF-e www.nfe.fazenda.gov.br/portal ou no site da Sefaz PROTOCOLO DE AUTORIZAÇÃO DE USO 135260850032645 05/03/2026 10:57:24
NATUREZA DE OPERAÇÃO VENDA MERC. SUBST. TRIBUTARIA		INSCRIÇÃO ESTADUAL DO SUBST. TRIB. 260.180.897.118
INSCRIÇÃO ESTADUAL 260.180.897.118		CNPJ/CPF 10.820.186/0001-89

<b>ESTAB. / REMETENTE</b> NOME / RAZÃO SOCIAL PREFEITURA MUNICIPAL DE CHAPADA GAUCHA ENDEREÇO AVENIDA GETULIO VARGAS, 500 MUNICÍPIO CHAPADA GAUCHA	BAIRRO / DISTRITO CENTRO FONE / FAX 3836341501	CNPJ / CPF 01.612.489/0001-15	DATA DA EMISSÃO 05/03/2026	CEP 38.689-000	DATA DE SAÍDA 05/03/2026
JF MG		INSCRIÇÃO ESTADUAL		HORA DA SAÍDA 10:37:03	

DUP.	Nº DUPLICATA	VENC.	VALOR	Nº DUPLICATA	VENC.	VALOR	Nº DUPLICATA	VENC.	VALOR	Nº DUPLICATA	VENC.	VALOR

<b>CÁLC. IMPOSTO</b> BASE DE CÁLCULO DO ICMS 0,00	VALOR DO ICMS 0,00	BASE CALC. ICMS SUBSTITUIÇÃO 0,00	VALOR DO ICMS SUBSTITUIÇÃO 0,00	VALOR TOTAL DOS PRODUTOS 92,00
VALOR DO FRETE 0,00	VALOR DO SEGURO 0,00	DESCONTO 0,00	OUTRAS DESP. ACESSÓRIAS 0,00	VALOR DO IPI 0,00
VALOR TOTAL DA NOTA 92,00				VALOR DO IPI 0,00

<b>TRANSPORTE / VOLUME</b> NOME / RAZÃO SOCIAL EMPRESA BRASILEIRA DE CORREIO ENDEREÇO RUA: SAO PAULO, 132, - HIGIENOPOLIS QUANTIDADE 1	FRETE POR CONTA 0-EMITENTE	CÓDIGO ANTT	PLACA DO VEICULO	JF SP	CNPJ / CPF
MUNICÍPIO CATANDUVA	INSCRIÇÃO ESTADUAL		PESO BRUTO 1,0000	PESO LÍQUIDO 0,0000	

DADOS DO PRODUTO / SERVIÇOS													
CODIGO DO PROD. / SERV.	DESCRIÇÃO DO PRODUTO / SERVIÇO	NCM / SH	SOS	CFOP	UNID.	QUANT.	VALOR UNITÁRIO	VALOR LÍQUIDO	VALOR DESC.	B. CALC. I.C.M.S	VALOR I.C.M.S.	VALOR I.P.I.	ALÍQUOTAS ICMS IPI
7922	KIT REFIL TINTAS CANON FASTPRINTER	32151900	102	6404	UN	2,00	46,0000	92,00	0,00	0,00	0,00	0,00	0,00

<b>DADOS ADICIONAIS</b> INFORMAÇÕES COMPLEMENTARES COM NF NBB - OF: 0054 - EMP: 192 - PR: 16/2025 - PROCESSO: 071/2025 - DOCUMENTO EMITIDO POR ME OU EPP OPTANTE PELO SIMPLES NACIONAL. NAO GERA DIREITO A CREDITO FISCAL DE ICMS E IPI. DEP. BRADESCO NBB 237 BRADESCO - CONTA AG 0146 / CC 0281913-9 OU PIX 10820186000189	RESERVADO AO FISCO
---	--------------------

RECEBEMOS DE NBB COMERC. DE EQUIPAMENTOS DE INFO. LTD OS PRODUTOS / SERVIÇOS CONSTANTES DA NOTA FISCAL INDICADO AO LADO

DATA DE RECEBIMENTO IDENTIFICAÇÃO E ASSINATURA DO RECEBEDOR

NF-e  
Nº 000.020.228  
SÉRIE 1

IDENTIFICAÇÃO DO EMITENTE

**fast printer** NBB COMERC. DE EQUIPAMENTOS DE INFO. LTD  
RUA GOIAS, 862  
HIGIENOPOLIS - 15.804-010  
CATANDUVA - SP  
Fone: (17)3531-0300

**DANFE**  
DOCUMENTO AUXILIAR DA  
NOTA FISCAL ELETRÔNICA  
0 - ENTRADA 1  
1 - SAIDA  
Nº 000.020.228  
SERIE 1 FL 1/1

CHAVE DE ACESSO  
3526 0310 8201 8600 0189 5500 1000 0202 2814 4914 9726

Consulta de autenticidade no portal nacional da NF-e  
www.nfe.fazenda.gov.br/portal ou no site da Sefaz

PROTÓCOLO DE AUTORIZAÇÃO DE USO  
135260855220591 05/03/2026 16:43:23

NATUREZA DE OPERAÇÃO  
REMESSA PARA TRANSPORTE

INSCRIÇÃO ESTADUAL 260.180.897.118 INSCRIÇÃO ESTADUAL DO SUBST. TRIB. NSC/JC/PF 10.820.186/0001-89

ESTAB. / REMETENTE

NOME / RAZÃO SOCIAL  
PREFEITURA MUNICIPAL DE TUPACIGUARA

ENDEREÇO  
ANTONIO ALVES FARIA, 1

BAIRRO / DISTRITO  
CENTRO

CEP  
38.480-000

MUNICÍPIO  
TUPACIGUARA

FONE / FAX  
3432810000

JF  
MG

INSCRIÇÃO ESTADUAL

CNPJ / CPF  
18.260.489/0001-04

DATA DA EMISSÃO  
05/03/2026

DATA DE SAÍDA  
05/03/2026

HORA DA SAÍDA  
16:37:00

DUP.	Nº DUPLICATA	VENC.	VALOR	Nº DUPLICATA	VENC.	VALOR	Nº DUPLICATA	VENC.	VALOR	Nº DUPLICATA	VENC.	VALOR

CÁLC. IMPOSTO	BASE DE CÁLCULO DO ICMS		VALOR DO ICMS		BASE CÁLC. ICMS SUBSTITUIÇÃO		VALOR DO ICMS SUBSTITUIÇÃO		VALOR TOTAL DOS PRODUTOS	
		0,00		0,00	0,00	0,00	0,00	0,00	1.371,65	
	VALOR DO FRETE	VALOR DO SEGURO	DESCONTO	OUTRAS DESP. ACESSÓRIAS	VALOR DO IPI	VALOR TOTAL DA NOTA		1.371,65		
	0,00	0,00	0,00	0,00	0,00					

TRANSP. / VOLUME

NOME / RAZÃO SOCIAL  
SIQUEIRA E BEZERRA LTDA -ME

FRETE POR CONTA  
0-EMITENTE

CODIGO ANT

PLACA DO VEICULO

JF  
SP

CNPJ / CPF  
10.639.456/0001-50

ENDEREÇO  
RUA ABELARDO RODRIGUES E RODRIGUES, 205

MUNICÍPIO  
CATANDUVA

INSCRIÇÃO ESTADUAL  
260179514114

QUANTIDADE

ESPECIE

MARCA

NUMERO

PESO BRUTO  
27,7000

PESO LIQUIDO  
4,9000

DADOS DO PRODUTO / SERVIÇOS

CODIGO DO PROD. / SERV.	DESCRIÇÃO DO PRODUTO / SERVIÇO	NCM / SH	SOS	CFOP	UNID.	QUANT.	VALOR UNITARIO	VALOR LIQUIDO	VALOR DESC.	B. CALC I.C.M.S	VALOR I.C.M.S.	VALOR I.P.I.	ALÍQUOTAS ICMS	IPI
3602	TONER COMP IMPR BROTHER DCP 1617NW FASTPRINTER	84439933	500	6949	UN	25,00	23,0000	575,00	0,00	0,00	0,00	0,00	0,00	0,00
3793	TONER COMP IMPR HP M127FN FASTPRINTER	84439933	500	6949	UN	15,00	26,1100	391,65	0,00	0,00	0,00	0,00	0,00	0,00
4599	TONER COMP IMPR HP M426DW FASTPRINTER	84439933	500	6949	UN	12,00	33,7500	405,00	0,00	0,00	0,00	0,00	0,00	0,00

DADOS ADICIONAIS

INFORMAÇÕES COMPLEMENTARES  
COM NF NBB - AE: 140/2026 - PR: 007/2025 - PROCESSO: 028/2025 - A/C: SECRETARIA MUNICIPAL DE SAUDE - PSF - TELEFONE (34) 3281-0021  
ICMS DIFAL NAO RECOLHIDO NOS TERMOS DA ADI 5469/2021 STF  
DOCUMENTO EMITIDO POR ME OU EPP OPTANTE PELO SIMPLES NACIONAL.  
NAO GERA DIREITO A CREDITO FISCAL DE ICMS E IPI.  
DEP. BRADESCO NBB 237 BRADESCO - CONTA AG 0146 / CC 0281913-9 OU PIX 10820186000189

RESERVADO AO FISCO

RECEBEMOS DE NBB COMERC. DE EQUIPAMENTOS DE INFO. LTD OS PRODUTOS / SERVIÇOS CONSTANTES DA NOTA FISCAL INDICADA A SEGUIR

DATA DE RECEBIMENTO IDENTIFICAÇÃO E ASSINATURA DO RECEBEDOR

NF-e  
Nº 000.020.229  
SÉRIE 1

**IDENTIFICAÇÃO DO EMITENTE**  
**fast printer** NBB COMERC. DE EQUIPAMENTOS DE INFO. LTD  
 RUA GOIAS, 862  
 HIGIENOPOLIS - 15.804-010  
 CATANDUVA - SP  
 Fone: (17)3531-0300

**DANFE**  
 DOCUMENTO AUXILIAR DA NOTA FISCAL ELETRÔNICA  
 0 - ENTRADA 1 - SAÍDA  
 Nº 000.020.229  
 SERIE 1 FL 1/1

CHAVE DE ACESSO  
 3526 0310 8201 8600 0189 5500 1000 0202 2911 5318 8040

CONSULTA DE AUTENTICIDADE NO PORTAL NACIONAL DA NF-E  
 www.nfe.fazenda.gov.br/portal ou no site da Sefaz

PROTÓCOLO DE AUTORIZAÇÃO DE USO  
 135260855220598 05/03/2026 16:43:23

NATUREZA DE OPERAÇÃO  
 VENDA MERC. SUBST. TRIBUTARIA

INSCRIÇÃO ESTADUAL 260.180.897.118 INSCRIÇÃO ESTADUAL DO SUBST. TRIB. CNPJ/CPF 10.820.186/0001-89

**ESTINATÁRIO / REMETENTE**  
 NOME / RAZÃO SOCIAL: PREFEITURA MUNICIPAL DE TUPACIGUARA  
 ENDEREÇO: ANTONIO ALVES FARIA, 1  
 BAIRRO / DISTRITO: CENTRO  
 MUNICÍPIO: TUPACIGUARA  
 FONE / FAX: 3432810000  
 JF: MG  
 INSCRIÇÃO ESTADUAL: 38.480-000  
 DATA DA EMISSÃO: 05/03/2026  
 DATA DE SAÍDA: 05/03/2026  
 HORA DA SAÍDA: 16:39:24

DUP.	Nº DUPLICATA	VENC.	VALOR	Nº DUPLICATA	VENC.	VALOR	Nº DUPLICATA	VENC.	VALOR	Nº DUPLICATA	VENC.	VALOR

CÁLC. IMPOSTO	BASE DE CÁLCULO DO ICMS	VALOR DO ICMS	BASE CALC. ICMS SUBSTITUIÇÃO	VALOR DO ICMS SUBSTITUIÇÃO	VALOR TOTAL DOS PRODUTOS	
	0,00	0,00	0,00	0,00	1.226,10	
	VALOR DO FRETE	VALOR DO SEGURO	DESCONTO	OUTRAS DESP. ACESSÓRIAS	VALOR DO IPI	VALOR TOTAL DA NOTA
	0,00	0,00	0,00	0,00	0,00	1.226,10

**TRANSPORTE / VOLUME**  
 NOME / RAZÃO SOCIAL: SIQUEIRA E BEZERRA LTDA -ME  
 ENDEREÇO: RUA ABELARDO RODRIGUES E RODRIGUES, 205  
 MUNICÍPIO: CATANDUVA  
 QUANTIDADE: 30,00  
 ESPECIE: UN  
 MARCA: UN  
 FRETE POR CONTA: 0-EMITENTE  
 CODIGO ANT: 0  
 PLACA DO VEICULO: 0  
 JF: SP  
 CNPJ / CPF: 10.639.456/0001-50  
 INSCRIÇÃO ESTADUAL: 260179514114  
 PESO BRUTO: 28,1700  
 PESO LÍQUIDO: 5,4000

**DADOS DO PRODUTO / SERVIÇOS**

CODIGO DO PROD. / SERV	DESCRIÇÃO DO PRODUTO / SERVIÇO	NCM / SH	SOS	CFOP	UNID	QUANT.	VALOR UNITARIO	VALOR LIQUIDO	VALOR DESC.	B. CALC I.C.M.S	VALOR I.C.M.S	VALOR I.P.I.	ALÍQUOTAS ICMS	IPI
3795	TONER COMP IMPR SAMSUNG M3375FD FASTPRINTER	84439933	500	6404	UN	30,00	40,8700	1.226,10	0,00	0,00	0,00	0,00	0,00	0,00

**DADOS ADICIONAIS**

INFORMAÇÕES COMPLEMENTARES  
 COM NF NBB - AE: 143/2026 - PR: 007/2025 - PROCESSO: 028/2025 - A/C: SECRETARIA MUNICIPAL DE SAUDE - FARMACIA - TELEFONE (34) 3281-0021  
 ICMS DIFAL NAO RECOLHIDO NOS TERMOS DA ADI 5469/2021 STF  
 DOCUMENTO EMITIDO POR ME OU EPP OPTANTE PELO SIMPLES NACIONAL.  
 NAO GERA DIREITO A CREDITO FISCAL DE ICMS E IPI.  
 DEP. BRADESCO NBB 237 BRADESCO - CONTA AG 0146 / CC 0281913-9 OU PIX 10820186000189

RESERVADO AO FISCO

RECEBEMOS DE NBB COMERC. DE EQUIPAMENTOS DE INFO. LTD OS PRODUTOS / SERVIÇOS CONSTANTES DA NOTA FISCAL INDICADA A SEGUIR

DATA DE RECEBIMENTO IDENTIFICAÇÃO E ASSINATURA DO RECEBEDOR

NF-e  
Nº 000.020.231  
SÉRIE 1

**IDENTIFICAÇÃO DO EMITENTE**

**fast printer** NBB COMERC. DE EQUIPAMENTOS DE INFO. LTD  
RUA GOIAS, 862  
HIGIENOPOLIS - 15.804-010  
CATANDUVA - SP  
Fone: (17)3531-0300

**DANFE**  
DOCUMENTO AUXILIAR DA  
NOTA FISCAL ELETRÔNICA  
0 - ENTRADA 1  
1 - SAIDA 1  
Nº 000.020.231  
SERIE 1 FL 1/1

CHAVE DE ACESSO  
3526 0310 8201 8600 0189 5500 1000 0202 3114 1257 4224

Consulta de autenticidade no portal nacional da NF-e  
www.nfe.fazenda.gov.br/portal ou no site da Sefaz

PROTÓCOLO DE AUTORIZAÇÃO DE USO  
135260855512321 05/03/2026 17:04:45

NATUREZA DE OPERAÇÃO  
VENDA DE MERCADORIA ADQUIRIDA

INSCRIÇÃO ESTADUAL 260.180.897.118 INSCRIÇÃO ESTADUAL DO SUBST. TRIB. NSC/ICPF 10.820.186/0001-89

**ESTABELECIMENTO / REMETENTE**

NOME / RAZÃO SOCIAL FUNDO MUNICIPAL DE SAUDE DE AIURUOCA  
ENDEREÇO RUA FELIPE SENADOR, 1057  
MUNICÍPIO AIURUOCA

BAIRRO / DISTRITO CAMPO PRATICO  
CEP 37.450-000

CNPJ / CPF 13.081.164/0001-32  
DATA DA EMISSÃO 05/03/2026  
DATA DE SAÍDA 05/03/2026  
HORA DA SAÍDA 17:03:22

FONE / FAX 3533441880  
UF MG  
INSCRIÇÃO ESTADUAL

DUP.	Nº DUPLICATA	VENC.	VALOR	Nº DUPLICATA	VENC.	VALOR	Nº DUPLICATA	VENC.	VALOR	Nº DUPLICATA	VENC.	VALOR
001		04/04/2026	1.165,00									

BASE DE CÁLCULO DO ICMS		VALOR DO ICMS	BASE CALC. ICMS SUBSTITUIÇÃO		VALOR DO ICMS SUBSTITUIÇÃO	VALOR TOTAL DOS PRODUTOS	
0,00		0,00	0,00		0,00		1.165,00
VALOR DO FRETE		VALOR DO SEGURO	DESCONTO	OUTRAS DESP. ACESSÓRIAS	VALOR DO IPI	VALOR TOTAL DA NOTA	
0,00		0,00	0,00	0,00	0,00		1.165,00

**TRANSPORTE / VOLUME**

NOME / RAZÃO SOCIAL SIQUEIRA E BEZERRA LTDA -ME  
FRETE POR CONTA 0-EMITENTE  
ENDEREÇO RUA ABELARDO RODRIGUES E RODRIGUES, 205  
MUNICÍPIO CATANDUVA

CODIGO ANTT  
PLACA DO VEICULO  
UF SP  
CNPJ / CPF 10.639.456/0001-50  
INSCRIÇÃO ESTADUAL 260179514114

QUANTIDADE 3  
ESPECIE  
MARCA  
NUMERO  
PESO BRUTO 30,0000  
PESO LIQUIDO 6,4000

**DADOS DO PRODUTO / SERVIÇOS**

CODIGO DO PROD. / SERV.	DESCRIÇÃO DO PRODUTO / SERVIÇO	NCM / SH	SOS	CFOP	UNID.	QUANT.	VALOR UNITARIO	VALOR LIQUIDO	VALOR DESC.	B. CALC I.C.M.S	VALOR I.C.M.S	VALOR I.P.I.	ALÍQUOTAS ICMS	IPI
4471	TONER COMP IMPR TN580/650 DCP8085 FASTPRINTER	84439933	500	6404	UN	5,00	23,0000	115,00	0,00	0,00	0,00	0,00	0,00	0,00
3795	TONER SAMSUNG D204 M3375FD FASTPRINTER	84439933	500	6404	UN	30,00	35,0000	1.050,00	0,00	0,00	0,00	0,00	0,00	0,00

**DADOS ADICIONAIS**

INFORMAÇÕES COMPLEMENTARES  
COM NF NBB - SOLICITACAO: 0522 /2026 - EMP: 776/2026 - PR: 46/2024 - PROCESSO: 103/2024 - LOCAL DE ENTREGA: POSTO DE SAUDE (RUA ANTONIO ALVES, N 77 - CAMPO PRATICO) - TELEFONE: (35) 33441880 - (35) 99908-1345  
ICMS DIFAL NAO RECOLHIDO NOS TERMOS DA ADI 5469/2021 STF  
DOCUMENTO EMITIDO POR ME OU EPP OPTANTE PELO SIMPLES NACIONAL.  
NAO GERA DIREITO A CREDITO FISCAL DE ICMS E IPI.  
DEP. BRADESCO NBB 237 BRADESCO - CONTA AG 0146 / CC 0281913-9 OU PIX 10820186000189  
PEDIDO: 148640 - PEDIDO CLIENTE: 0522/2026

RESERVADO AO FISCO

RECEBEMOS DE NBB COMERC. DE EQUIPAMENTOS DE INFO. LTD OS PRODUTOS / SERVIÇOS CONSTANTES DA NOTA FISCAL INDICADA

DATA DE RECEBIMENTO IDENTIFICAÇÃO E ASSINATURA DO RECEBEDOR

NF-e  
Nº 000.020.232  
SÉRIE 1

**IDENTIFICAÇÃO DO EMITENTE**  
**fast printer**  
**NBB COMERC. DE EQUIPAMENTOS DE INFO. LTD**  
 RUA GOIAS, 862  
 HIGIENOPOLIS - 15.804-010  
 CATANDUVA - SP  
 Fone: (17)3531-0300

**DANFE**  
 DOCUMENTO AUXILIAR DA  
 NOTA FISCAL ELETRÔNICA  
 0 - ENTRADA 1  
 1 - SAIDA  
 Nº 000.020.232  
 SERIE 1 FL 1/1

CHAVE DE ACESSO  
 3526 0310 8201 8600 0189 5500 1000 0202 3214 3258 1479

Consulta de autenticidade no portal nacional da NF-e  
 www.nfe.fazenda.gov.br/portal ou no site da Sefaz

PROTÓCOLO DE AUTORIZAÇÃO DE USO  
 135260855875746 05/03/2026 17:28:00

NATUREZA DE OPERAÇÃO  
 VENDA MERC. SUBST. TRIBUTARIA

INSCRIÇÃO ESTADUAL 260.180.897.118 INSCRIÇÃO ESTADUAL DO SUBST. TRIB. NSC/JC/PF 10.820.186/0001-89

**ESTAB. / REMETENTE**  
 NOME / RAZÃO SOCIAL  
 PREFEITURA MUNICIPAL DE LARANJA DA TERRA  
 ENDEREÇO  
 AV LUIZ OBERMULLER FILHO, 85  
 MUNICÍPIO  
 LARANJA DA TERRA

BAIRRO / DISTRITO  
 CENTRO

CEP  
 29.615-000

CNPJ / CPF  
 31.796.097/0001-14

DATA DA EMISSÃO  
 05/03/2026

DATA DE SAÍDA  
 05/03/2026

HORA DA SAÍDA  
 17:26:00

UF  
 ES

DUP.	Nº DUPLICATA	VENC.	VALOR	Nº DUPLICATA	VENC.	VALOR	Nº DUPLICATA	VENC.	VALOR	Nº DUPLICATA	VENC.	VALOR

CÁLC. IMPOSTO	BASE DE CÁLCULO DO ICMS		VALOR DO ICMS		BASE CALC. ICMS SUBSTITUIÇÃO		VALOR DO ICMS SUBSTITUIÇÃO		VALOR TOTAL DOS PRODUTOS	
		0,00		0,00	0,00	0,00	0,00	0,00	1.139,00	
	VALOR DO FRETE	VALOR DO SEGURO	DESCONTO	OUTRAS DESP. ACESSÓRIAS	VALOR DO IPI	VALOR TOTAL DA NOTA		1.139,00		
	0,00	0,00	0,00	0,00	0,00					

**TRANSP. / VOLUME**  
 NOME / RAZÃO SOCIAL  
 BRASPRESS TRANSPORTES URGENTES LTDA  
 ENDEREÇO  
 AVENIDA MARIO ANDREAZZA, 401 - JARDIM SA  
 MUNICÍPIO  
 SAO JOSE DO RIO PRETO

FRETE POR CONTA  
 0-EMITENTE

CODIGO ANTT

PLACA DO VEICULO

UF  
 SP

CNPJ / CPF  
 48.740.351/0019-94

INSCRIÇÃO ESTADUAL  
 647463786114

QUANTIDADE  
 2

ESPECIE

MARCA

NUMERO

PESO BRUTO  
 29,0000

PESO LÍQUIDO  
 3,6000

**DADOS DO PRODUTO / SERVIÇOS**

CODIGO DO PROD. / SERV.	DESCRIÇÃO DO PRODUTO / SERVIÇO	NCM / SH	SOS	CFOP	UNID	QUANT.	VALOR UNITÁRIO	VALOR LÍQUIDO	VALOR DESC.	B. CALC. I.C.M.S	VALOR I.C.M.S.	VALOR I.P.I.	ALÍQUOTAS	
													ICMS	IPI
4471	TONER COMP IMPR BROTHER TN580 DCP8085DN FASTPR	84439933	500	6404	UN	18,00	25,0000	450,00	0,00	0,00	0,00	0,00	0,00	0,00
1972	UNID CILINDRO COMP IMPR DR520 FASTPRINTER	84439933	500	6404	UN	10,00	29,0000	290,00	0,00	0,00	0,00	0,00	0,00	0,00
5250	TONER COMP IMPR SAMSUNG ML 2851ND FASTPRINTER	84439933	500	6404	UN	10,00	39,9000	399,00	0,00	0,00	0,00	0,00	0,00	0,00

**DADOS ADICIONAIS**

INFORMAÇÕES COMPLEMENTARES  
 COM NF NBB - EMP: 33/2026 - PR: 08/2025 - PROECSSO: 1060/2025 - ENTEGA: RUA ATILIO PAINE - CENTRO - CENTRO  
 ICMS DIFAL NAO RECOLHIDO NOS TERMOS DA ADI 5469/2021 STF  
 DOCUMENTO EMITIDO POR ME OU EPP OPTANTE PELO SIMPLES NACIONAL.  
 NAO GERA DIREITO A CREDITO FISCAL DE ICMS E IPI.  
 DEP. BRADESCO NBB 237 BRADESCO - CONTA AG 0146 / CC 0281913-9 OU PIX 10820186000189

RESERVADO AO FISCO

RECEBEMOS DE NBB COMERC. DE EQUIPAMENTOS DE INFO. LTD OS PRODUTOS / SERVIÇOS CONSTANTES DA NOTA FISCAL INDICADO AO LADO

DATA DE RECEBIMENTO IDENTIFICAÇÃO E ASSINATURA DO RECEBEDOR

Fls nº 4

NF-e  
Nº 000.020.233  
SÉRIE 1

IDENTIFICAÇÃO DO EMITENTE

**fast printer**  
NBB COMERC. DE EQUIPAMENTOS DE INFO. LTD  
RUA GOIAS, 862  
HIGIENOPOLIS - 15.804-010  
CATANDUVA - SP  
Fone: (17)3531-0300

**DANFE**  
DOCUMENTO AUXILIAR DA NOTA FISCAL ELETRÔNICA  
0 - ENTRADA 1  
1 - SAIDA 1  
Nº 000.020.233  
SERIE 1 FL 1/1

CHAVE DE ACESSO  
3526 0310 8201 8600 0189 5500 1000 0202 3318 8898 8668

Consulta de autenticidade no portal nacional da NF-e  
www.nfe.fazenda.gov.br/portal ou no site da Sefaz

PROTÓCOLO DE AUTORIZAÇÃO DE USO  
135260864359587 06/03/2026 09:10:25

NATUREZA DE OPERAÇÃO  
VENDA MERC. SUBST. TRIBUTARIA

INSCRIÇÃO ESTADUAL 260.180.897.118 INSCRIÇÃO ESTADUAL DO SUBST. TRIB. NSCJACPF 10.820.186/0001-89

ESTAB. / REMETENTE

NOME / RAZÃO SOCIAL  
PREFEITURA MUNICIPAL DE TAPIRAI

ENDEREÇO  
RUA VICENTE JOSE LUCAS, 287

BAIRRO / DISTRITO  
CENTRO

CNPJ / CPF  
20.920.625/0001-89

CEP  
38.980-000

MUNICÍPIO  
TAPIRAI

FONE / FAX  
3734231140

UF  
MG

INSCRIÇÃO ESTADUAL

DATA DA EMISSÃO  
06/03/2026

DATA DE SAÍDA  
06/03/2026

HORA DA SAÍDA  
09:08:10

DUP.	Nº DUPLICATA	VENC.	VALOR	Nº DUPLICATA	VENC.	VALOR	Nº DUPLICATA	VENC.	VALOR	Nº DUPLICATA	VENC.	VALOR

CÁLC. IMPOSTO	BASE DE CÁLCULO DO ICMS	VALOR DO ICMS	BASE CALC. ICMS SUBSTITUIÇÃO	VALOR DO ICMS SUBSTITUIÇÃO	VALOR TOTAL DOS PRODUTOS
	0,00	0,00	0,00	0,00	1.065,00
	VALOR DO FRETE	VALOR DO SEGURO	DESCONTO	OUTRAS DESP. ACESSÓRIAS	VALOR DO IPI
	0,00	0,00	0,00	0,00	0,00
					VALOR TOTAL DA NOTA
					1.065,00

TRANSPORT. / VOLUME

NOME / RAZÃO SOCIAL  
BRASPRESS TRANSPORTES URGENTES LTDA

FRETE POR CONTA  
0-EMITENTE

CODIGO ANT

PLACA DO VEICULO

UF  
SP

CNPJ / CPF  
48.740.351/0019-94

INSCRIÇÃO ESTADUAL  
647463786114

ENDEREÇO  
AVENIDA MARIO ANDREAZZA, 401 - JARDIM SA

MUNICÍPIO  
SAO JOSE DO RIO PRETO

QUANTIDADE  
2

ESPECIE

MARCA

NUMERO

PESO BRUTO  
28,0000

PESO LIQUIDO  
9,8500

DADOS DO PRODUTO / SERVIÇOS

CODIGO DO PROD. / SERV.	DESCRIÇÃO DO PRODUTO / SERVIÇO	NCM / SH	SOS	CFOP	UNID	QUANT.	VALOR UNITÁRIO	VALOR LÍQUIDO	VALOR DESC.	B. CALC I.C.M.S	VALOR I.C.M.S	VALOR I.P.I.	ALÍQUOTAS TCMS	IPI
3795	TONER COMP IMPR D204/D204P FASTPRINTER	84439933	500	6404	UN	5,00	35,0000	175,00	0,00	0,00	0,00	0,00	0,00	0,00
3983	TONER COMP IMPR MLT D116 FASTPRINTER	84439933	500	6404	UN	10,00	29,0000	290,00	0,00	0,00	0,00	0,00	0,00	0,00
4942	TONER COMP IMPR TN3470/3472 FASTPRINTER	84439933	500	6404	UN	20,00	30,0000	600,00	0,00	0,00	0,00	0,00	0,00	0,00

DADOS ADICIONAIS

INFORMAÇÕES COMPLEMENTARES  
COM NF NBB - EMP: 185/2026 - PR: 19/2025 - PROECSSO: 47/2025 - A/C SEC DE SAUDE  
ICMS DIFAL NAO RECOLHIDO NOS TERMOS DA ADI 5469/2021 STF  
DOCUMENTO EMITIDO POR ME OU EPP OPTANTE PELO SIMPLES NACIONAL.  
NAO GERA DIREITO A CREDITO FISCAL DE ICMS E IPI.  
DEP. BRADESCO NBB 237 BRADESCO - CONTA AG 0146 / CC 0281913-9 OU PIX 10820186000189

RESERVADO AO FISCO

RECEBEMOS DE NBB COMERC. DE EQUIPAMENTOS DE INFO. LTD OS PRODUTOS / SERVIÇOS CONSTANTES DA NOTA FISCAL INDICADA ABAIXO

DATA DE RECEBIMENTO IDENTIFICAÇÃO E ASSINATURA DO RECEBEDOR

NF-e  
Nº 000.020.204  
SÉRIE 1



IDENTIFICAÇÃO DO EMITENTE		<b>DANFE</b> DOCUMENTO AUXILIAR DA NOTA FISCAL ELETRÔNICA 0 - ENTRADA 1 1 - SAIDA Nº 000.020.204 SERIE 1 FL 1/1			
<b>NBB COMERC. DE EQUIPAMENTOS DE INFO. LTD</b> RUA GOIAS, 862 HIGIENOPOLIS - 15.804-010 CATANDUVA - SP Fone: (17)3531-0300		CHAVE DE ACESSO 3526 0210 8201 8600 0189 5500 1000 0202 0419 1600 7624		Consulta de autenticidade no portal nacional da NF-e www.nfe.fazenda.gov.br/portal ou no site da Sefaz	
NATUREZA DE OPERAÇÃO		VENDA MERC. SUBST. TRIBUTARIA		PROTOCOLO DE AUTORIZAÇÃO DE USO 135260703577303 23/02/2026 14:09:45	
INSCRIÇÃO ESTADUAL		260.180.897.118		INSCRIÇÃO ESTADUAL DO SUBST. TRIB. CNPJ/CPF 10.820.186/0001-89	

ESTIMATÁRIO / REMETENTE	NOME / RAZÃO SOCIAL			CNPJ / CPF		DATA DA EMISSÃO		
	PREFEITURA MUNICIPAL DE FORMOSO			18.125.153/0001-20		23/02/2026		
	ENDEREÇO			BAIRRO / DISTRITO		CEP		
	RUA VICENTE MOREIRA DE MOURA, 363			CENTRO		38.690-000		
MUNICÍPIO			FONE / FAX		UF		INSCRIÇÃO ESTADUAL	
FORMOSO			3836471111		MG		13:58:05	

DUP.	Nº DUPLICATA	VENC.	VALOR	Nº DUPLICATA	VENC.	VALOR	Nº DUPLICATA	VENC.	VALOR	Nº DUPLICATA	VENC.	VALOR
------	--------------	-------	-------	--------------	-------	-------	--------------	-------	-------	--------------	-------	-------

CÁLC. IMPOSTO	BASE DE CÁLCULO DO ICMS		VALOR DO ICMS		BASE CALC. ICMS SUBSTITUIÇÃO		VALOR DO ICMS SUBSTITUIÇÃO		VALOR TOTAL DOS PRODUTOS			
	0,00		0,00		0,00		0,00		150,00			
VALOR DO FRETE		VALOR DO SEGURO		DESCONTO		OUTRAS DESP. ACESSORIAS		VALOR DO IPI		VALOR TOTAL DA NOTA		
0,00		0,00		0,00		0,00		0,00		150,00		

TRANSPORT. / VOLUME	NOME / RAZÃO SOCIAL			FRETE POR CONTA		CODIGO ANTT		PLACA DO VEICULO		UF		CNPJ / CPF	
	BRASPRESS TRANSPORTES URGENTES LTDA			0-EMITENTE						SP		48.740.351/0019-94	
	ENDEREÇO			MUNICÍPIO						SP		INSCRIÇÃO ESTADUAL	
	AVENIDA MARIO ANDREAZZA, 401 - JARDIM SA			SAO JOSE DO RIO PRETO								647463786114	
QUANTIDADE		ESPECIE		MARCA		NUMERO		PESO BRUTO		PESO LIQUIDO			
								0,6600		0,0300			

DADOS DO PRODUTO / SERVIÇOS															
CODIGO DO PROD. / SERV.	DESCRIÇÃO DO PRODUTO / SERVIÇO	NCM / SH	SOS	CFOP	UNID.	QUANT.	VALOR UNITARIO	VALOR LIQUIDO	VALOR DESC.	B. CALC I.C.M.S	VALOR I.C.M.S.	VALOR I.P.I.	ALÍQUOTAS		
													ICMS	IPI	
7233	KIT 4 TONER CF510A/511A/512A/513A CORES FASTPRINT	84439933	500	6404	UN	1,00	150,0000	150,00	0,00	0,00	0,00	0,00	0,00	0,00	0,00

DADOS ADICIONAIS	INFORMAÇÕES COMPLEMENTARES		RESERVADO AO FISCO	
	COM NF NBB - SC: 000362/2026 - PR: 23/2025 - PROCESSO: 217/2025 - LOCAL DE ENTREGA: SINDICATO DOS PRODUTORES RURAIS DE FORMOSO - AV. CASTELO BRANCO, N 383 - CENTRO - RESPONSÁVEL PELO RECEBIMENTO: HELIDA - TELEFONE (38) 99724-2933 ICMS DIFAL NAO RECOLHIDO NOS TERMOS DA ADI 5469/2021 STF DOCUMENTO EMITIDO POR ME OU EPP OPTANTE PELO SIMPLES NACIONAL. NAO GERA DIREITO A CREDITO FISCAL DE ICMS E IPI. DEP. BRADESCO NBB 237 BRADESCO - CONTA AG 0146 / CC 0281913-9 OU PIX 10820186000189			

RECEBEMOS DE NBB COMERC. DE EQUIPAMENTOS DE INFO. LTD OS PRODUTOS / SERVIÇOS CONSTANTES DA NOTA FISCAL INDICADA EM DESTA INFO

DATA DE RECEBIMENTO IDENTIFICAÇÃO E ASSINATURA DO RECEBEDOR

NF-e  
Nº 000.020.205  
SÉRIE 1

**IDENTIFICAÇÃO DO EMITENTE**  

**NBB COMERC. DE EQUIPAMENTOS DE INFO. LTD**  
 RUA GOIAS, 862  
 HIGIENOPOLIS - 15.804-010  
 CATANDUVA - SP  
 Fone: (17)3531-0300

**DANFE**  
 DOCUMENTO AUXILIAR DA NOTA FISCAL ELETRÔNICA  
 0 - ENTRADA 1  
 1 - SAIDA  
 Nº 000.020.205  
 SERIE 1 FL 1/1

CHAVE DE ACESSO  
 3526 0210 8201 8600 0189 5500 1000 0202 0518 0406 6944

Consulta de autenticidade no portal nacional da NF-e  
[www.nfe.fazenda.gov.br/portal](http://www.nfe.fazenda.gov.br/portal) ou no site da Sefaz

PROTÓCOLO DE AUTORIZAÇÃO DE USO  
 135260703577313 23/02/2026 14:09:45

NATUREZA DE OPERAÇÃO  
 VENDA MERC. SUBST. TRIBUTARIA

INSCRIÇÃO ESTADUAL  
 260.180.897.118

INSCRIÇÃO ESTADUAL DO SUBST. TRIB.  
 CNPJ/CPF  
 10.820.186/0001-89

**ESTAB. / REMETENTE**  
 NOME / RAZÃO SOCIAL  
 PREFEITURA MUNICIPAL DE FORMOSO  
 ENDEREÇO  
 RUA VICENTE MOREIRA DE MOURA, 363  
 BAIRRO / DISTRITO  
 CENTRO  
 CEP  
 38.690-000

CNPJ / CPF  
 18.125.153/0001-20

DATA DA EMISSÃO  
 23/02/2026

MUNICÍPIO  
 FORMOSO

PHONE / FAX  
 3836471111

UF  
 MG

INSCRIÇÃO ESTADUAL  
 HORA DA SAÍDA  
 14:00:49

DUP.	Nº DUPLICATA	VENC.	VALOR	Nº DUPLICATA	VENC.	VALOR	Nº DUPLICATA	VENC.	VALOR	Nº DUPLICATA	VENC.	VALOR

CÁLC. IMPOSTO		BASE DE CÁLCULO DO ICMS		VALOR DO ICMS		BASE CALC. ICMS SUBSTITUIÇÃO		VALOR DO ICMS SUBSTITUIÇÃO		VALOR TOTAL DOS PRODUTOS	
			0,00		0,00		0,00		0,00		520,00
		VALOR DO FRETE	0,00	VALOR DO SEGURO	0,00	DESCONTO	0,00	OUTRAS DESP. ACESSÓRIAS	0,00	VALOR DO IPI	0,00
										VALOR TOTAL DA NOTA	520,00

**TRANSPORTE / VOLUME**  
 NOME / RAZÃO SOCIAL  
 BRASPRESS TRANSPORTES URGENTES LTDA  
 FRETE POR CONTA  
 0-EMITENTE  
 CODIGO ANTT  
 PLACA DO VEICULO  
 UF  
 CNPJ / CPF  
 48.740.351/0019-94

ENDEREÇO  
 AVENIDA MARIO ANDREAZZA, 401 - JARDIM SAO JOSE DO RIO PRETO  
 MUNICÍPIO  
 SAO JOSE DO RIO PRETO  
 UF  
 INSCRIÇÃO ESTADUAL  
 647463786114

QUANTIDADE  
 ESPECIE  
 MARCA  
 NUMERO  
 PESO BRUTO  
 PESO LÍQUIDO

**DADOS DO PRODUTO / SERVIÇOS**

CODIGO DO PROD. / SERV.	DESCRIÇÃO DO PRODUTO / SERVIÇO	NCM / SH	SOS	CFOP	UNID.	QUANT.	VALOR UNITÁRIO	VALOR LÍQUIDO	VALOR DESC.	B. CALC I.C.M.S	VALOR I.C.M.S.	VALOR I.P.I.	ALÍQUOTAS ICMS	IPI
9050	KIT 4 TONER COMP IMPR RICOH M C250FW CORES FAS	84439933	500	6404	UN	2,00	260,0000	520,00	0,00	0,00	0,00	0,00	0,00	0,00

**DADOS ADICIONAIS**

INFORMAÇÕES COMPLEMENTARES  
 COM NF NBB - SC: 000236/2026 - PR: 23/2025 - PROCESSO: 217/2025 - A/C: GESTAO ADMINISTRATIVA DA SECRETARIA DA CASA CIVIL - LOCAL DE ENTREGA: RUA VICENTE MOREIRA DE MOURA, N 363 - CENTRO - DE SEG A QUI DAS 08:00 AS 11:00 E DAS 13:00 AS 17:00 E DE SEX DAS 08:00 AS 13:00 RESPONSÁVEL PELO RECEBIMENTO: VINICIUS SOUZA (38) 99829-0739  
 ICMS DIFAL NAO RECOLHIDO NOS TERMOS DA ADI 5469/2021 STF  
 DOCUMENTO EMITIDO POR ME OU EPP OPTANTE PELO SIMPLES NACIONAL.  
 NAO GERA DIREITO A CREDITO FISCAL DE ICMS E IPI.  
 DEP. BRADESCO NBB 237 BRADESCO - CONTA AG 0146 / CC 0281913-9 OU PIX 10820186000189

RESERVADO AO FISCO

RECEBEMOS DE NBB COMERC. DE EQUIPAMENTOS DE INFO. LTD OS PRODUTOS / SERVIÇOS CONSTANTES DA NOTA FISCAL INDICADO AO LADO

DATA DE RECEBIMENTO IDENTIFICAÇÃO E ASSINATURA DO RECEBEDOR

NF-e  
Nº 000.020.206  
SÉRIE 1



IDENTIFICAÇÃO DO EMITENTE		<b>DANFE</b> DOCUMENTO AUXILIAR DA NOTA FISCAL ELETRÔNICA 0 - ENTRADA 1 1 - SAÍDA Nº 000.020.206 SÉRIE 1 FL 1/1			
<b>NBB COMERC. DE EQUIPAMENTOS DE INFO. LTD</b> RUA GOIAS, 862 HIGIENOPOLIS - 15.804-010 CATANDUVA - SP Fone: (17)3531-0300 <small>CARTUCHOS / TONER</small>		CHAVE DE ACESSO 3526 0210 8201 8600 0189 5500 1000 0202 0615 9075 5695 Consulta de autenticidade no portal nacional da NF-e www.nfe.fazenda.gov.br/portal ou no site da Sefaz		PROTOCOLO DE AUTORIZAÇÃO DE USO 135260703577319 23/02/2026 14:09:45	
NATUREZA DE OPERAÇÃO REMESSA PARA TRANSPORTE		INScrição ESTADUAL DO SUBST. TRIB.		CNPJ/CPF 10.820.186/0001-89	
INScrição ESTADUAL 260.180.897.118					

ESTAB. / REMETENTE		NOME / RAZÃO SOCIAL PREFEITURA MUNICIPAL DE FORMOSO		CNPJ / CPF 18.125.153/0001-20		DATA DA EMISSÃO 23/02/2026	
ENDEREÇO RUA VICENTE MOREIRA DE MOURA, 363		BAIRRO / DISTRITO CENTRO		CEP 38.690-000		DATA DE SAÍDA 23/02/2026	
MUNICÍPIO FORMOSO		FONE / FAX 3836471111		UF MG		INScrição ESTADUAL	
						HORA DA SAÍDA 14:02:24	

DUP.	Nº DUPLICATA	VENC.	VALOR	Nº DUPLICATA	VENC.	VALOR	Nº DUPLICATA	VENC.	VALOR	Nº DUPLICATA	VENC.	VALOR

BASE DE CÁLCULO DO ICMS		VALOR DO ICMS		BASE CALC. ICMS SUBSTITUIÇÃO		VALOR DO ICMS SUBSTITUIÇÃO		VALOR TOTAL DOS PRODUTOS	
0,00		0,00		0,00		0,00		1.714,00	
VALOR DO FRETE		VALOR DO SEGURO		DESCONTO		OUTRAS DESP. ACESSÓRIAS		VALOR DO IPI	
0,00		0,00		0,00		0,00		0,00	
								VALOR TOTAL DA NOTA	
								1.714,00	

TRANSP. / VOLUME		NOME / RAZÃO SOCIAL BRASPRESS TRANSPORTES URGENTES LTDA		FRETE POR CONTA 0-EMITENTE		CODIGO ANTT		PLACA DO VEICULO		UF		CNPJ / CPF 48.740.351/0019-94	
		ENDEREÇO AVENIDA MARIO ANDREAZZA, 401 - JARDIM SA		MUNICÍPIO SAO JOSE DO RIO PRETO						UF SP		INScrição ESTADUAL 647463786114	
QUANTIDADE 2		ESPECIE		MARCA		NUMERO		PESO BRUTO		PESO LIQUIDO			
								24,0000		0,0300			

DADOS DO PRODUTO / SERVIÇOS														
CODIGO DO PROD. / SERV.	DESCRIÇÃO DO PRODUTO / SERVIÇO	NCM / SH	SOS	CFOP	UNID.	QUANT.	VALOR UNITARIO	VALOR LIQUIDO	VALOR DESC.	B. CALC I.C.M.S	VALOR I.C.M.S.	VALOR I.P.I.	ALÍQUOTAS ICMS	IPI
9050	KIT 4 TONER COMP IMPR RICOH M C250FW CORES FAS	84439933	500	6949	UN	2,00	260,0000	520,00	0,00	0,00	0,00	0,00	0,00	0,00
7233	KIT 4 TONER CF510A/511A/512A/513A CORES FASTPRINT	84439933	500	6949	UN	1,00	150,0000	150,00	0,00	0,00	0,00	0,00	0,00	0,00
9092	KIT TONER COMP IMPR W2300X COLOR FASTPRINTER	84439933	500	6949	UN	4,00	261,0000	1.044,00	0,00	0,00	0,00	0,00	0,00	0,00

DADOS ADICIONAIS	INFORMAÇÕES COMPLEMENTARES	RESERVADO AO FISCO
	NOTA DE TRANSPORTE APENAS PARA ENVIO DAS ORDEM/SERVICO DE COMPRA: SC: 000362/2026 - SC: 000537/2026 - SC: 000236/2026 - PR: 23/2025 - PROCESSO: 217/2025 - LOCAL DE ENTREGA: RUA VICENTE MOREIRA DE MOURA, N 363 - CENTRO - CEP: 38690000- DE SEG A QUI DAS 08:00 AS 11:00 E DAS 13:00 AS 17:00 E DE SEX DAS 08:00 AS 13:00 RESPONSÁVEL PELO RECEBIMENTO: VINICIUS SOUZA (38) 99829-0739 NOTAS PARA PAGAMENTO: 20203- 20204-20205 -CX 01/02 DOCUMENTO EMITIDO POR ME OU EPP OPTANTE PELO SIMPLES NACIONAL. NAO GERA DIREITO A CREDITO FISCAL DE ICMS E IPI. DEP. BRADESCO NBB 237 BRADESCO - CONTA AG 0146 / CC 0281913-9 OU PIX 10820186000189	

RECEBEMOS DE NBB COMERC. DE EQUIPAMENTOS DE INFO. LTD OS PRODUTOS / SERVIÇOS CONSTANTES DA NOTA FISCAL INDICADO AO LADO

Fls nº 2

DATA DE RECEBIMENTO IDENTIFICAÇÃO E ASSINATURA DO RECEBEDOR

NF-e N° 000.020.207 SÉRIE 1

**IDENTIFICAÇÃO DO EMITENTE**  
**fast printer**  
**NBB COMERC. DE EQUIPAMENTOS DE INFO. LTD**  
 RUA GOIAS, 862  
 HIGIENOPOLIS - 15.804-010  
 CATANDUVA - SP  
 Fone: (17)3531-0300

**DANFE**  
 DOCUMENTO AUXILIAR DA NOTA FISCAL ELETRÔNICA  
 0 - ENTRADA 1  
 1 - SAIDA  
 N° 000.020.207  
 SERIE 1 FL 1/1

CHAVE DE ACESSO  
 3526 0210 8201 8600 0189 5500 1000 0202 0716 0777 9918

Consulta de autenticidade no portal nacional da NF-e  
 www.nfe.fazenda.gov.br/portal ou no site da Sefaz

PROTÓCOLO DE AUTORIZAÇÃO DE USO  
 135260704273792 23/02/2026 14:51:40

NATUREZA DE OPERAÇÃO  
 VENDA DE MERCADORIA ADQUIRIDA

INSCRIÇÃO ESTADUAL 260.180.897.118 INSCRIÇÃO ESTADUAL DO SUBST. TRIB. CNPJ/CPF 10.820.186/0001-89

**ESTABELECIMENTO / REMETENTE**  
 NOME / RAZÃO SOCIAL: PREFEITURA MUNICIPAL DE ITAOBIM  
 ENDEREÇO: RUA BELO HORIZONTE, 360  
 BAIRRO / DISTRITO: CENTRO  
 MUNICÍPIO: ITAOBIM  
 FONE / FAX: 3337341537  
 UF: MG

CNPJ / CPF: 18.414.573/0001-27  
 DATA DA EMISSÃO: 23/02/2026  
 CEP: 39.625-000  
 DATA DE SAÍDA: 23/02/2026  
 INSCRIÇÃO ESTADUAL: NSC  
 HORA DA SAÍDA: 14:42:32

DUP.	Nº DUPLICATA	VENC.	VALOR	Nº DUPLICATA	VENC.	VALOR	Nº DUPLICATA	VENC.	VALOR	Nº DUPLICATA	VENC.	VALOR
	001	25/03/2026	700,00									

CÁLC. IMPOSTO	BASE DE CÁLCULO DO ICMS		VALOR DO ICMS		BASE CALC. ICMS SUBSTITUIÇÃO		VALOR DO ICMS SUBSTITUIÇÃO		VALOR TOTAL DOS PRODUTOS	
		0,00	0,00	0,00	0,00	0,00	0,00	0,00	700,00	
	VALOR DO FRETE	VALOR DO SEGURO	DESCONTO	OUTRAS DESP. ACESSÓRIAS	VALOR DO IPI	VALOR TOTAL DA NOTA		700,00		
	0,00	0,00	0,00	0,00	0,00					

**TRANSPORTE / VOLUME**  
 NOME / RAZÃO SOCIAL: BRASPRESS TRANSPORTES URGENTES LTDA  
 FRETE POR CONTA: 0-EMITENTE  
 ENDEREÇO: AVENIDA MARIO ANDREAZZA, 401 - JARDIM SAO JOSE DO RIO PRETO  
 MUNICÍPIO: SAO JOSE DO RIO PRETO  
 UF: SP

CNPJ / CPF: 48.740.351/0019-94  
 INSCRIÇÃO ESTADUAL: 647463786114

QUANTIDADE: PESO BRUTO: 10,5200  
 PESO LÍQUIDO: 1,8000

**DADOS DO PRODUTO / SERVIÇOS**

CODIGO DO PROD. / SERV	DESCRIÇÃO DO PRODUTO / SERVIÇO	NCM / SH	SOS	CFOP	UNID	QUANT.	VALOR UNITÁRIO	VALOR LÍQUIDO	VALOR DESC.	B. CALC I.C.M.S	VALOR I.C.M.S.	VALOR I.P.I.	ALÍQUOTAS ICMS	IPI
7882	CART TONER COMP BROTHER DCPL3551 TN207 FASTPR	84439933	500	6404	UN	20,00	35,0000	700,00	0,00	0,00	0,00	0,00	0,00	0,00

**DADOS ADICIONAIS**

INFORMAÇÕES COMPLEMENTARES  
 COM NF NBB - OF: 239 - EMP: 1671 - PR: 027/2025- PROCESSO: 1671/2025 - LOCAL DE ENTREGA: SEC DE EDUCACAO - RUA DO PREDIO132 - CENTRO - A/C DE VERUSCA - 33-99982-2626  
 ICMS DIFAL NAO RECOLHIDO NOS TERMOS DA ADI 5469/2021 STF  
 DOCUMENTO EMITIDO POR ME OU EPP OPTANTE PELO SIMPLES NACIONAL.  
 NAO GERA DIREITO A CREDITO FISCAL DE ICMS E IPI.  
 DEP. BRADESCO NBB 237 BRADESCO - CONTA AG 0146 / CC 0281913-9 OU PIX 10820186000189  
 PEDIDO: 148528 - PEDIDO CLIENTE: 239

RESERVADO AO FISCO

RECEBEMOS DE NBB COMERC. DE EQUIPAMENTOS DE INFO. LTD OS PRODUTOS / SERVIÇOS CONSTANTES DA NOTA FISCAL INDICADO AO LADO

Fls nº 8

NF-e Nº 000.020.208

SÉRIE 1

**IDENTIFICAÇÃO DO EMITENTE**  
**fast printer**  
**NBB COMERC. DE EQUIPAMENTOS DE INFO. LTD**  
 RUA GOIAS, 862  
 HIGIENOPOLIS - 15.804-010  
 CATANDUVA - SP  
 Fone: (17)3531-0300

**DANFE**  
 DOCUMENTO AUXILIAR DA  
 NOTA FISCAL ELETRÔNICA  
 0 - ENTRADA 1  
 1 - SAIDA 1  
 Nº 000.020.208  
 SERIE 1 FL 1/1

CHAVE DE ACESSO  
 3526 0210 8201 8600 0189 5500 1000 0202 0817 8783 2135

Consulta de autenticidade no portal nacional da NF-e  
 www.nfe.fazenda.gov.br/portal ou no site da Sefaz

PROTÓCOLO DE AUTORIZAÇÃO DE USO  
 135260704273844 23/02/2026 14:51:40

NATUREZA DE OPERAÇÃO  
 VENDA DE MERCADORIA ADQUIRIDA

INSCRIÇÃO ESTADUAL  
 260.180.897.118

INSCRIÇÃO ESTADUAL DO SUBST. TRIB.  
 CNPJ/CPF  
 10.820.186/0001-89

**ESTAB. / REMETENTE**  
 NOME / RAZÃO SOCIAL  
 PREFEITURA MUNICIPAL DE ITAOBIM  
 ENDEREÇO  
 RUA BELO HORIZONTE, 360  
 MUNICÍPIO  
 ITAOBIM

BAIRRO / DISTRITO  
 CENTRO

CEP  
 39.625-000

FONE / FAX  
 3337341537

JF  
 MG

NSCRIPTION ESTADUAL

DATA DA EMISSÃO  
 23/02/2026

DATA DE SAÍDA  
 23/02/2026

HORA DA SAÍDA  
 14:44:06

DUP.	Nº DUPLICATA	VENC.	VALOR	Nº DUPLICATA	VENC.	VALOR	Nº DUPLICATA	VENC.	VALOR	Nº DUPLICATA	VENC.	VALOR
	001	25/03/2026	358,00									

CÁLC. IMPOSTO		BASE DE CÁLCULO DO ICMS		VALOR DO ICMS		BASE CALC. ICMS SUBSTITUIÇÃO		VALOR DO ICMS SUBSTITUIÇÃO		VALOR TOTAL DOS PRODUTOS	
		0,00		0,00		0,00		0,00		358,00	
		0,00		0,00		0,00		0,00		358,00	

**TRANSPORT. / VOLUME**  
 NOME / RAZÃO SOCIAL  
 BRASPRESS TRANSPORTES URGENTES LTDA  
 ENDEREÇO  
 AVENIDA MARIO ANDREAZZA, 401 - JARDIM SA  
 QUANTIDADE  
 ESPECIE  
 MARCA

FRETE POR CONTA  
 0-EMITENTE

CODIGO ANTT

PLACA DO VEICULO

JF  
 SP

CNPJ / CPF  
 48.740.351/0019-94

NSCRIPTION ESTADUAL  
 647463786114

NUMERO

PESO BRUTO  
 5,0500

PESO LIQUIDO  
 0,7400

**DADOS DO PRODUTO / SERVIÇOS**

CODIGO DO PROD. / SERV.	DESCRIÇÃO DO PRODUTO / SERVIÇO	NCM / SH	SOS	CFOP	UNID.	QUANT.	VALOR UNITARIO	VALOR LIQUIDO	VALOR DESC.	B. CALC I.C.M.S	VALOR I.C.M.S.	VALOR I.P.I.	ALÍQUOTAS ICMS	IPI
7976	CART TONER BROTHER DCP L3551CDW TN207 AMARELO	84439933	500	6404	UN	3,00	36,0000	108,00	0,00	0,00	0,00	0,00	0,00	0,00
7883	CART TONER BROTHER DCP L3551CDW TN207 CIANO FA	84439933	500	6404	UN	2,00	36,0000	72,00	0,00	0,00	0,00	0,00	0,00	0,00
7977	CART TONER BROTHER DCP L3551CDW TN207 MAGENTA	84439933	500	6404	UN	3,00	36,0000	108,00	0,00	0,00	0,00	0,00	0,00	0,00
7882	CART TONER BROTHER DCP L3551CDW TN207 PRETO FA	84439933	500	6404	UN	2,00	35,0000	70,00	0,00	0,00	0,00	0,00	0,00	0,00

**DADOS ADICIONAIS**

INFORMAÇÕES COMPLEMENTARES  
 COM NF NBB - OF: 521 - PR: 027/2025- PROCESSO: 1671/2025 - LOCAL DE ENTREGA: SEC DE ASS SOCIAL - A/C DE AUCIONE - 33-9868-7962  
 ICMS DIFAL NAO RECOLHIDO NOS TERMOS DA ADI 5469/2021 STF  
 DOCUMENTO EMITIDO POR ME OU EPP OPTANTE PELO SIMPLES NACIONAL.  
 NAO GERA DIREITO A CREDITO FISCAL DE ICMS E IPI.  
 DEP. BRADESCO NBB 237 BRADESCO - CONTA AG 0146 / CC 0281913-9 OU PIX 10820186000189  
 PEDIDO: 148670 - PEDIDO CLIENTE: 521

RESERVADO AO FISCO

RECEBEMOS DE NBB COMERC. DE EQUIPAMENTOS DE INFO. LTD OS PRODUTOS / SERVIÇOS CONSTANTES DA NOTA FISCAL INDICADA DO LADO

DATA DE RECEBIMENTO IDENTIFICAÇÃO E ASSINATURA DO RECEBEDOR

NF-e  
Nº 000.020.209  
SÉRIE 1

**IDENTIFICAÇÃO DO EMITENTE**

**DANFE**  
DOCUMENTO AUXILIAR DA  
NOTA FISCAL ELETRÔNICA

**fast printer**  
NBB COMERC. DE EQUIPAMENTOS  
DE INFO. LTD  
RUA GOIAS, 862  
HIGIENOPOLIS - 15.804-010  
CATANDUVA - SP  
Fone: (17)3531-0300

0 - ENTRADA  
1 - SAIDA  
Nº 000.020.209  
SERIE 1 FL 1/1

CHAVE DE ACESSO  
3526 0210 8201 8600 0189 5500 1000 0202 0919 6744 7806

Consulta de autenticidade no portal nacional da NF-e  
www.nfe.fazenda.gov.br/portal ou no site da Sefaz

NATUREZA DE OPERAÇÃO  
VENDA DE MERCADORIA ADIQUIRIDA

PROTÓCOLO DE AUTORIZAÇÃO DE USO  
135260704273893 23/02/2026 14:51:40

INSCRIÇÃO ESTADUAL 260.180.897.118

INSCRIÇÃO ESTADUAL DO SUBST. TRIB.

CNPJ/CPF  
10.820.186/0001-89

**ESTABELECIDOR / REMETENTE**

NOME / RAZÃO SOCIAL  
PREFEITURA MUNICIPAL DE ITAOBIM

ENDEREÇO  
RUA BELO HORIZONTE, 360

BAIRRO / DISTRITO  
CENTRO

MUNICÍPIO  
ITAOBIM

FONE / FAX  
3337341537

UF  
MG

CNPJ / CPF  
18.414.573/0001-27

DATA DA EMISSÃO  
23/02/2026

CEP  
39.625-000

DATA DE SAÍDA  
23/02/2026

HORA DA SAÍDA  
14:46:14

DUP.	Nº DUPLICATA	VENC.	VALOR	Nº DUPLICATA	VENC.	VALOR	Nº DUPLICATA	VENC.	VALOR	Nº DUPLICATA	VENC.	VALOR
001		25/03/2026	420,00									

CÁLC. IMPOSTO	BASE DE CÁLCULO DO ICMS		VALOR DO ICMS		BASE CALC. ICMS SUBSTITUIÇÃO		VALOR DO ICMS SUBSTITUIÇÃO		VALOR TOTAL DOS PRODUTOS			
		0,00		0,00	0,00	0,00	0,00	420,00				
	VALOR DO FRETE	0,00	VALOR DO SEGURO	0,00	DESCONTO	0,00	OUTRAS DESP. ACESSORIAS	0,00	VALOR DO IPI	0,00	VALOR TOTAL DA NOTA	420,00

**TRANSPORT. / VOLUME**

NOME / RAZÃO SOCIAL  
BRASPRESS TRANSPORTES URGENTES LTDA

FRETE POR CONTA  
0-EMITENTE

CODIGO ANTT

PLACA DO VEICULO

UF  
SP

CNPJ / CPF  
48.740.351/0019-94

ENDEREÇO  
AVENIDA MARIO ANDREAZZA, 401 - JARDIM SAO JOSE DO RIO PRETO

MUNICÍPIO  
SAO JOSE DO RIO PRETO

UF  
SP

INSCRIÇÃO ESTADUAL  
647463786114

QUANTIDADE

ESPECIE

MARCA

NUMERO

PESO BRUTO  
7,8400

PESO LIQUIDO  
0,4400

**DADOS DO PRODUTO / SERVIÇOS**

CODIGO DO PROD. / SERV.	DESCRIÇÃO DO PRODUTO / SERVIÇO	NCM / SH	SOS	CFOP	UNID.	QUANT.	VALOR UNITARIO	VALOR LIQUIDO	VALOR DESC.	B. CALC I.C.M.S	VALOR I.C.M.S.	VALOR I.P.I.	ALÍQUOTAS ICMS	ALIQUOTAS IPI
4249	CART TONER COMP IMPR CF212A AMARELO FASTPRINTER	84439933	500	6404	UN	3,00	35,0000	105,00	0,00	0,00	0,00	0,00	0,00	0,00
4248	CART TONER COMP IMPR CF211A CIANO FASTPRINTER	84439933	500	6404	UN	3,00	35,0000	105,00	0,00	0,00	0,00	0,00	0,00	0,00
4250	CART TONER COMP IMPR CF213A MAGENTA FASTPRINTER	84439933	500	6404	UN	3,00	35,0000	105,00	0,00	0,00	0,00	0,00	0,00	0,00
4247	CART TONER COMP IMPR CF210A PRETO FASTPRINTER	84439933	500	6404	UN	3,00	35,0000	105,00	0,00	0,00	0,00	0,00	0,00	0,00

**DADOS ADICIONAIS**

INFORMAÇÕES COMPLEMENTARES  
COM NF NBB - OF: 271 - EMP: 1723 - PR: 027/2025 - PROCESSO: 1671/2025 - LOCAL DE ENTREGA: SEC DE SAUDE - RUA SAO PAULO 469 - ELIZANGELA - 33-99983-0182  
ICMS DIFAL NAO RECOLHIDO NOS TERMOS DA ADI 5469/2021 STF  
DOCUMENTO EMITIDO POR ME OU EPP OPTANTE PELO SIMPLES NACIONAL.  
NAO GERA DIREITO A CREDITO FISCAL DE ICMS E IPI.  
DEP. BRADESCO NBB 237 BRADESCO - CONTA AG 0146 / CC 0281913-9 OU PIX 10820186000189  
PEDIDO: 148526 - PEDIDO CLIENTE: 271

RESERVADO AO FISCO

RECEBEMOS DE NBB COMERC. DE EQUIPAMENTOS DE INFO. LTD OS PRODUTOS / SERVIÇOS CONSTANTES DA NOTA FISCAL INDICADO AO LADO

Fls nº 2

DATA DE RECEBIMENTO

IDENTIFICAÇÃO E ASSINATURA DO RECEBEDOR

NF-e Nº 000.020.210

SÉRIE 1

**IDENTIFICAÇÃO DO EMITENTE**

**DANFE**  
DOCUMENTO AUXILIAR DA  
NOTA FISCAL ELETRÔNICA

0 - ENTRADA 1  
1 - SAIDA  
Nº 000.020.210  
SERIE 1 FL 1/1

CHAVE DE ACESSO  
3526 0210 8201 8600 0189 5500 1000 0202 1018 2799 9580

Consulta de autenticidade no portal nacional da NF-e  
www.nfe.fazenda.gov.br/portal ou no site da Sefaz

NATUREZA DE OPERAÇÃO  
REMESSA PARA TRANSPORTE

PROTÓCOLO DE AUTORIZAÇÃO DE USO  
135260704273971 23/02/2026 14:51:40

INSCRIÇÃO ESTADUAL  
260.180.897.118

INSCRIÇÃO ESTADUAL DO SUBST. TRIB.

CNPJ/CPF  
10.820.186/0001-89

**ESTIMATÁRIO / REMETENTE**

NOME / RAZÃO SOCIAL  
PREFEITURA MUNICIPAL DE ITAOBIM

CNPJ / CPF  
18.414.573/0001-27

DATA DA EMISSÃO  
23/02/2026

ENDEREÇO  
RUA BELO HORIZONTE, 360

BAIRRO / DISTRITO  
CENTRO

CEP  
39.625-000

DATA DE SAÍDA  
23/02/2026

MUNICÍPIO  
ITAOBIM

FONE / FAX  
3337341537

UF  
MG

INSCRIÇÃO ESTADUAL

HORA DA SAÍDA  
14:47:49

DUP.	Nº DUPLICATA	VENC.	VALOR	Nº DUPLICATA	VENC.	VALOR	Nº DUPLICATA	VENC.	VALOR	Nº DUPLICATA	VENC.	VALOR

CÁLC. IMPOSTO	BASE DE CÁLCULO DO ICMS		VALOR DO ICMS		BASE CALC. ICMS SUBSTITUIÇÃO		VALOR DO ICMS SUBSTITUIÇÃO		VALOR TOTAL DOS PRODUTOS			
			0,00	0,00	0,00	0,00	0,00	0,00	1.478,00			
	VALOR DO FRETE	0,00	VALOR DO SEGURO	0,00	DESCONTO	0,00	OUTRAS DESP. ACESSORIAS	0,00	VALOR DO IPI	0,00	VALOR TOTAL DA NOTA	1.478,00

**TRANSPORTE / VOLUME**

NOME / RAZÃO SOCIAL  
BRASPRESS TRANSPORTES URGENTES LTDA

FRETE POR CONTA  
0-EMITENTE

CODIGO ANTT

PLACA DO VEICULO

UF  
SP

CNPJ / CPF  
48.740.351/0019-94

ENDEREÇO  
AVENIDA MARIO ANDREAZZA, 401 - JARDIM SAO JOSE DO RIO PRETO

MUNICÍPIO  
SAO JOSE DO RIO PRETO

UF  
SP

INSCRIÇÃO ESTADUAL  
647463786114

QUANTIDADE  
1

ESPECIE

MARCA

NUMERO

PESO BRUTO  
20,0000

PESO LIQUIDO  
2,9800

**DADOS DO PRODUTO / SERVIÇOS**

CODIGO DO PROD. / SERV.	DESCRIÇÃO DO PRODUTO / SERVIÇO	NCM / SH	SOS	CFOP	UNID.	QUANT.	VALOR UNITARIO	VALOR LIQUIDO	VALOR DESC.	B. CALC I.C.M.S	VALOR I.C.M.S	VALOR I.P.I.	ALÍQUOTAS ICMS	IPI
4249	CART TONER COMP IMPR CF212A AMARELO FASTPRINTER	84439933	500	6949	UN	3,00	35,0000	105,00	0,00	0,00	0,00	0,00	0,00	0,00
4248	CART TONER COMP IMPR CF211A CIANO FASTPRINTER	84439933	500	6949	UN	3,00	35,0000	105,00	0,00	0,00	0,00	0,00	0,00	0,00
4250	CART TONER COMP IMPR CF213A MAGENTA FASTPRINTER	84439933	500	6949	UN	3,00	35,0000	105,00	0,00	0,00	0,00	0,00	0,00	0,00
4247	CART TONER COMP IMPR CF210A PRETO FASTPRINTER	84439933	500	6949	UN	3,00	35,0000	105,00	0,00	0,00	0,00	0,00	0,00	0,00
7976	CART TONER BROTHER DCP L3551CDW TN207 AMARELO	84439933	500	6949	UN	3,00	36,0000	108,00	0,00	0,00	0,00	0,00	0,00	0,00
7883	CART TONER BROTHER DCP L3551CDW TN207 CIANO	84439933	500	6949	UN	2,00	36,0000	72,00	0,00	0,00	0,00	0,00	0,00	0,00
7977	CART TONER BROTHER DCP L3551CDW TN207 MAGENTA	84439933	500	6949	UN	3,00	36,0000	108,00	0,00	0,00	0,00	0,00	0,00	0,00
7882	CART TONER BROTHER DCP L3551CDW TN207 PRETO	84439933	500	6949	UN	2,00	35,0000	70,00	0,00	0,00	0,00	0,00	0,00	0,00
7882	CART TONER COMP BROTHER DCPL3551 TN207 FASTPRINTER	84439933	500	6949	UN	20,00	35,0000	700,00	0,00	0,00	0,00	0,00	0,00	0,00

**DADOS ADICIONAIS**

INFORMAÇÕES COMPLEMENTARES

NOTA DE TRANSPORTE APENAS PARA ENVIO DAS ORDENS DE FORNECIMENTO : OF: 271-OF: 521 - OF: 239 - EMP: 1671 - PR: 027/2025- PROCESSO: 1671/2025 - LOCAL DE ENTREGA: SEC DE EDUCACAO - RUA DO PREDIO 132 - CENTRO - CEP: 39625000- A/C DE VERUSCA - 33-99982-2626

NOTAS PARA PAGAMENTO: 20207-20208-20209 -CX 01/01

DOCUMENTO EMITIDO POR ME OU EPP OPTANTE PELO SIMPLES NACIONAL.

NAO GERA DIREITO A CREDITO FISCAL DE ICMS E IPI.

DEP. BRADESCO NBB 237 BRADESCO - CONTA AG 0146 / CC 0281913-9 OU PIX 10820186000189

RESERVADO AO FISCO

RECEBEMOS DE NBB COMERC. DE EQUIPAMENTOS DE INFO. LTD OS PRODUTOS / SERVIÇOS CONSTANTES DA NOTA FISCAL INDICADA AO LADO

Fls nº 2

NF-e Nº 000.020.211

SÉRIE 1

DATA DE RECEBIMENTO

IDENTIFICAÇÃO E ASSINATURA DO RECEBEDOR

**IDENTIFICAÇÃO DO EMITENTE**

**fast printer** NBB COMERC. DE EQUIPAMENTOS DE INFO. LTD  
RUA GOIAS, 862  
HIGIENOPOLIS - 15.804-010  
CATANDUVA - SP  
Fone: (17)3531-0300

**DANFE**  
DOCUMENTO AUXILIAR DA NOTA FISCAL ELETRÔNICA

0 - ENTRADA 1  
1 - SAIDA 1

Nº 000.020.211  
SERIE 1 FL 1/1

CHAVE DE ACESSO  
3526 0210 8201 8600 0189 5500 1000 0202 1111 1484 9326

Consulta de autenticidade no portal nacional da NF-e  
www.nfe.fazenda.gov.br/portal ou no site da Sefaz

PROTÓCOLO DE AUTORIZAÇÃO DE USO  
135260717253593 24/02/2026 11:45:55

NATUREZA DE OPERAÇÃO  
VENDA DE MERCADORIA ADQUIRIDA

INSCRIÇÃO ESTADUAL  
260.180.897.118

INSCRIÇÃO ESTADUAL DO SUBST. TRIB.

CNPJ/CPF  
10.820.186/0001-89

**ESTIMATÁRIO / REMETENTE**

NOME / RAZÃO SOCIAL  
MUNICÍPIO DE LEANDRO FERREIRA

ENDEREÇO  
PRAÇA BOM DESPACHO, 50

BARRIO / DISTRITO  
CENTRO

CEP  
35.657-000

MUNICÍPIO  
LEANDRO FERREIRA

FONE / FAX  
3788294056

UF  
MG

INSCRIÇÃO ESTADUAL

DATA DA EMISSÃO  
24/02/2026

DATA DE SAÍDA  
24/02/2026

HORA DA SAÍDA  
11:45:01

CNPJ / CPF  
18.315.218/0001-09

DUP.	Nº DUPLICATA	VENC.	VALOR	Nº DUPLICATA	VENC.	VALOR	Nº DUPLICATA	VENC.	VALOR	Nº DUPLICATA	VENC.	VALOR
	001	26/03/2026	300,00									

CALC. IMPOSTO	BASE DE CÁLCULO DO ICMS		VALOR DO ICMS		BASE CALC. ICMS SUBSTITUIÇÃO		VALOR DO ICMS SUBSTITUIÇÃO		VALOR TOTAL DOS PRODUTOS	
		0,00		0,00	0,00	0,00	0,00	0,00	300,00	
VALOR DO FRETE	VALOR DO SEGURO		DESCONTO		OUTRAS DESP. ACESSÓRIAS		VALOR DO IPI		VALOR TOTAL DA NOTA	
	0,00	0,00		0,00	0,00	0,00	0,00	0,00	300,00	

**TRANSPORTE / VOLUME**

NOME / RAZÃO SOCIAL  
EMPRESA BRASILEIRA DE CORREIO

FRETE POR CONTA  
0-EMITENTE

CODIGO ANTT

PLACA DO VEICULO

UF  
SP

CNPJ / CPF

ENDEREÇO  
RUA: SAO PAULO, 132, - HIGIENOPOLIS

MUNICÍPIO  
CATANDUVA

INSCRIÇÃO ESTADUAL

QUANTIDADE  
1

ESPECIE

MARCA

NÚMERO

PESO BRUTO  
3,0000

PESO LÍQUIDO  
0,0000

**DADOS DO PRODUTO / SERVIÇOS**

CODIGO DO PROD. / SERV.	DESCRIÇÃO DO PRODUTO / SERVIÇO	NCM / SH	SOS	CFOP	UNID.	QUANT.	VALOR UNITÁRIO	VALOR LÍQUIDO	VALOR DESC.	B. CALC. I.C.M.S	VALOR I.C.M.S	VALOR I.P.I.	ALÍQUOTAS ICMS	IPI
8579	MOUSE OPTICO MONOCRON MN810D 1600DPI AJUSTAVE	84716053	102	6102	UN	20,00	15,0000	300,00	0,00	0,00	0,00	0,00	0,00	0,00

**DADOS ADICIONAIS**

INFORMAÇÕES COMPLEMENTARES

COM NF NBB - OS: 001915/2025 - PR: 19/2025 - LOCAL DE ENTREGA: PREFEITURA MUNICIPAL DE LEANDRO FERREIRA, PRAÇA BOM DESPACHO, N 50 - CENTRO - DAS 08:00 AS 16:00 - TELEFONE (37) 3277-1331

ICMS DIFAL NAO RECOLHIDO NOS TERMOS DA ADI 5469/2021 STF

DOCUMENTO EMITIDO POR ME OU EPP OPTANTE PELO SIMPLES NACIONAL.

NAO GERA DIREITO A CREDITO FISCAL DE ICMS E IPI.

DEP. BRADESCO NBB 237 BRADESCO - CONTA AG 0146 / CC 0281913-9 OU PIX 10820186000189

PEDIDO: 148263 - PEDIDO CLIENTE: 001915/2025

RESERVADO AO FISCO

RECEBEMOS DE NBB COMERC. DE EQUIPAMENTOS DE INFO. LTD OS PRODUTOS / SERVIÇOS CONSTANTES DA NOTA FISCAL INDICADO AO LADO

Fls nº 2

NF-e Nº 000.020.213

SÉRIE 1

DATA DE RECEBIMENTO

IDENTIFICAÇÃO E ASSINATURA DO RECEBEDOR

**IDENTIFICAÇÃO DO EMITENTE**

**DANFE**  
DOCUMENTO AUXILIAR DA  
NOTA FISCAL ELETRÔNICA

0 - ENTRADA 1  
1 - SAÍDA  
Nº 000.020.213  
SERIE 1 FL 1/1

CHAVE DE ACESSO  
3526 0210 8201 8600 0189 5500 1000 0202 1316 0779 5171

Consulta de autenticidade no portal nacional da NF-e  
www.nfe.fazenda.gov.br/portal ou no site da Sefaz

PROTÓCOLO DE AUTORIZAÇÃO DE USO  
135260720922713 24/02/2026 16:06:52

NATUREZA DE OPERAÇÃO  
VENDA DE MERCADORIA ADQUIRIDA

INSCRIÇÃO ESTADUAL  
260.180.897.118

INSCRIÇÃO ESTADUAL DO SUBST. TRIB.  
10.820.186/0001-89

**ESTABELECIMENTO / REMETENTE**

NOME / RAZÃO SOCIAL  
PREFEITURA MUNICIPAL DE PRESIDENTE VENCESLAU

ENDEREÇO  
TRAV TENENTE OSVALDO BARBOSA, 180

MUNICÍPIO  
PRESIDENTE VENCESLAU

BARRIO / DISTRITO  
CENTRO

CEP  
19.400-015

FONE / FAX  
1832719150

JF  
SP

CNPJ / CPF  
46.476.131/0001-40

DATA DA EMISSÃO  
24/02/2026

DATA DE SAÍDA  
24/02/2026

NSCRIPTION ESTADUAL  
563080673110

HORA DA SAÍDA  
16:05:22

DUP.	Nº DUPLICATA	VENC.	VALOR	Nº DUPLICATA	VENC.	VALOR	Nº DUPLICATA	VENC.	VALOR	Nº DUPLICATA	VENC.	VALOR
	001	26/03/2026	1.408,50									

CÁLC. IMPOSTO	BASE DE CÁLCULO DO ICMS		VALOR DO ICMS	BASE CALC. ICMS SUBSTITUIÇÃO		VALOR DO ICMS SUBSTITUIÇÃO	VALOR TOTAL DOS PRODUTOS	
		0,00		0,00	0,00	0,00	0,00	1.408,50
	VALOR DO FRETE	VALOR DO SEGURO	DESCONTO	OUTRAS DESP. ACESSÓRIAS	VALOR DO IPI	VALOR TOTAL DA NOTA		
	0,00	0,00	0,00	0,00	0,00	1.408,50		

**TRANSPORTE / VOLUME**

NOME / RAZÃO SOCIAL  
BRASPRESS TRANSPORTES URGENTES LTDA

FRETE POR CONTA  
0-EMITENTE

CODIGO ANTI  
PLACA DO VEICULO

JF  
CNPJ / CPF

48.740.351/0019-94

ENDEREÇO  
AVENIDA MARIO ANDREAZZA, 401 - JARDIM SA

MUNICÍPIO  
SAO JOSE DO RIO PRETO

JF  
NSCRIPTION ESTADUAL

647463786114

QUANTIDADE  
1

ESPECIE  
MARCA

NUMERO  
PESO BRUTO

18,0000

PESO LIQUIDO  
2,5600

**DADOS DO PRODUTO / SERVIÇOS**

CODIGO DO PROD. / SERV.	DESCRIÇÃO DO PRODUTO / SERVIÇO	NCM / SH	SOS	CFOP	UNID.	QUANT.	VALOR UNITARIO	VALOR LIQUIDO	VALOR DESC.	B. CALC I.C.M.S	VALOR I.C.M.S	VALOR I.P.I.	ALÍQUOTAS ICMS	IPI
731	MOUSE OPTICO C/ LEITOR DIGITAL MN232 MONOCRON	84716053	102	5102	UN	35,00	17,5000	612,50	0,00	0,00	0,00	0,00	0,00	0,00
6339	TONER 17A COMP	84439933	500	5405	UN	5,00	23,0000	115,00	0,00	0,00	0,00	0,00	0,00	0,00
6339	TONER 17A COMP	84439933	500	5405	UN	15,00	23,0000	345,00	0,00	0,00	0,00	0,00	0,00	0,00
3793	TONER HP 83A	84439933	500	5405	UN	3,00	28,0000	84,00	0,00	0,00	0,00	0,00	0,00	0,00
3793	TONER HP 83A	84439933	500	5405	UN	9,00	28,0000	252,00	0,00	0,00	0,00	0,00	0,00	0,00

**DADOS ADICIONAIS**

INFORMAÇÕES COMPLEMENTARES  
COM NF NBB - EMP: 17 - PR: 57/2025 - PROCESSO: 791/2025 - LOCAL DE ENTREGA: ALMOXARIFADO DA SAUDE - RUA PIRAPORA, N 185 - VILA SENHOR DO BONFIM - CEP: 19.402-210 - DE SEG A SEX DAS 07:00 AS 11:00 E DAS 13:00 AS 17:00 DOCUMENTO EMITIDO POR ME OU EPP OPTANTE PELO SIMPLES NACIONAL. NAO GERA DIREITO A CREDITO FISCAL DE ICMS E IPI. DEP. BRADESCO NBB 237 BRADESCO - CONTA AG 0146 / CC 0281913-9 OU PIX 10820186000189 PEDIDO: 148025 - PEDIDO CLIENTE: 17

RESERVADO AO FISCO

RECEBEMOS DE NBB COMERC. DE EQUIPAMENTOS DE INFO. LTD OS PRODUTOS / SERVIÇOS CONSTANTES DA NOTA FISCAL INDICADA

DATA DE RECEBIMENTO IDENTIFICAÇÃO E ASSINATURA DO RECEBEDOR

NF-e  
Nº 000.020.214  
SÉRIE 1

**IDENTIFICAÇÃO DO EMITENTE**

**fast printer** NBB COMERC. DE EQUIPAMENTOS DE INFO. LTD  
RUA GOIAS, 862  
HIGIENOPOLIS - 15.804-010  
CATANDUVA - SP  
Fone: (17)3531-0300

**DANFE**  
DOCUMENTO AUXILIAR DA  
NOTA FISCAL ELETRÔNICA  
0 - ENTRADA 1  
1 - SAIDA 1  
Nº 000.020.214  
SERIE 1 FL 1/1

CHAVE DE ACESSO  
3526 0210 8201 8600 0189 5500 1000 0202 1416 1668 9556

Consulta de autenticidade no portal nacional da NF-e  
www.nfe.fazenda.gov.br/portal ou no site da Sefaz

PROTÓCOLO DE AUTORIZAÇÃO DE USO  
135260735247266 25/02/2026 14:30:49

NATUREZA DE OPERAÇÃO  
VENDA DE MERCADORIA ADQUIRIDA

INSCRIÇÃO ESTADUAL 260.180.897.118 INSCRIÇÃO ESTADUAL DO SUBST. TRIB. CNPJ/CPF 10.820.186/0001-89

**ESTIMATÁRIO / REMETENTE**

NOME / RAZÃO SOCIAL MUNICIPIO DE ARAPORA CNPJ / CPF 23.098.510/0001-49 DATA DA EMISSÃO 25/02/2026

ENDEREÇO R JOSE INACIO FERREIRA, 58 BAIRRO / DISTRITO CENTRO CEP 38.465-000 DATA DE SAÍDA 25/02/2026

MUNICÍPIO ARAPORA FONE / FAX 3432849514 UF MG INSCRIÇÃO ESTADUAL HORA DA SAÍDA 14:29:22

DUP.	Nº DUPLICATA	VENC.	VALOR	Nº DUPLICATA	VENC.	VALOR	Nº DUPLICATA	VENC.	VALOR	Nº DUPLICATA	VENC.	VALOR
001		27/03/2026	570,00									

CÁLC. IMPOSTO	BASE DE CÁLCULO DO ICMS	VALOR DO ICMS	BASE CALC. ICMS SUBSTITUIÇÃO	VALOR DO ICMS SUBSTITUIÇÃO	VALOR TOTAL DOS PRODUTOS	
	0,00	0,00	0,00	0,00	570,00	
	VALOR DO FRETE	VALOR DO SEGURO	DESCONTO	OUTRAS DESP. ACESSÓRIAS	VALOR DO IPI	VALOR TOTAL DA NOTA
	0,00	0,00	0,00	0,00	0,00	570,00

**TRANSPORT. / VOLUME**

NOME / RAZÃO SOCIAL BRASPRESS TRANSPORTES URGENTES LTDA FRETE POR CONTA 0-EMITENTE CODIGO ANTI PLACA DO VEICULO UF CNPJ / CPF 48.740.351/0019-94

ENDEREÇO AVENIDA MARIO ANDREAZZA, 401 - JARDIM SAO MUNICIPIO SAO JOSE DO RIO PRETO UF SP INSCRIÇÃO ESTADUAL 647463786114

QUANTIDADE 1 ESPECIE MARCA NUMERO PESO BRUTO 5,0000 PESO LIQUIDO 0,0000

**DADOS DO PRODUTO / SERVIÇOS**

CODIGO DO PROD. / SERV.	DESCRIÇÃO DO PRODUTO / SERVIÇO	NCM / SH	SOS	CFOP	UNID	QUANT.	VALOR UNITARIO	VALOR LIQUIDO	VALOR DESC.	B. CALC I.C.M.S	VALOR I.C.M.S.	VALOR I.P.I.	ALÍQUOTAS ICMS	IPI
8261	CILINDRO COMP DR213 CORES FASTPRINTER	84439933	500	6404	UN	10,00	57,0000	570,00	0,00	0,00	0,00	0,00	0,00	0,00

**DADOS ADICIONAIS**

INFORMAÇÕES COMPLEMENTARES  
COM NF NBB - PEDIDO: 191 - SD: 00677/2025-3 - PR: 049/2025 - LOCAL DE ENTREGA: ALMOXARIFADO CENTRAL - RUA PEDRO FEDRIGO, S/N - REFERENCIA: AO FUNDO DA IGREJA SAGRADO CORACAO - CEP: 38.465-000 - TELEFONE (34) 3284-9514 / (34) 3284-9515  
ICMS DIFAL NAO RECOLHIDO NOS TERMOS DA ADI 5469/2021 STF  
DOCUMENTO EMITIDO POR ME OU EPP OPTANTE PELO SIMPLES NACIONAL.  
NAO GERA DIREITO A CREDITO FISCAL DE ICMS E IPI.  
DEP. BRADESCO NBB 237 BRADESCO - CONTA AG 0146 / CC 0281913-9 OU PIX 10820186000189  
PEDIDO: 148342 - PEDIDO CLIENTE: 191

RESERVADO AO FISCO

RECEBEMOS DE NBB COMERC. DE EQUIPAMENTOS DE INFO. LTD OS PRODUTOS / SERVIÇOS CONSTANTES DA NOTA FISCAL INDICADA AO LADO

DATA DE RECEBIMENTO IDENTIFICAÇÃO E ASSINATURA DO RECEBEDOR

NF-e Nº 000.020.215 SÉRIE 1



**IDENTIFICAÇÃO DO EMITENTE**  
**fast printer** NBB COMERC. DE EQUIPAMENTOS DE INFO. LTD  
 RUA GOIAS, 862 HIGIENOPOLIS - 15.804-010 CATANDUVA - SP  
 Fone: (17)3531-0300

**DANFE**  
 DOCUMENTO AUXILIAR DA NOTA FISCAL ELETRÔNICA  
 0 - ENTRADA 1 - SAÍDA Nº 000.020.215 SÉRIE 1 FL 1/1

CHAVE DE ACESSO: 3526 0210 8201 8600 0189 5500 1000 0202 1519 4281 6422

Consulta de autenticidade no portal nacional da NF-e  
 www.nfe.fazenda.gov.br/portal ou no site da Sefaz

PROTÓCOLO DE AUTORIZAÇÃO DE USO: 135260735774485 25/02/2026 15:05:16

INSCRIÇÃO ESTADUAL: 260.180.897.118 INSCRIÇÃO ESTADUAL DO SUBST. TRIB.: CNPJ/CPF: 10.820.186/0001-89

**ESTABELECIDOR / REMETENTE**  
 NOME / RAZÃO SOCIAL: PREFEITURA MUNICIPAL DE CAMPINAPOLIS  
 ENDEREÇO: AVENIDA BENONICO JOSE LOURENCO, 2170  
 MUNICÍPIO: CAMPINAPOLIS FONE / FAX: 6634371992 UF: MT INSCRIÇÃO ESTADUAL: DATA DA EMISSÃO: 25/02/2026  
 CEP: 78.630-000 DATA DE SAÍDA: 25/02/2026  
 HORA DA SAÍDA: 15:02:30

DUP. Nº	DUPLICATA	VENC.	VALOR	Nº DUPLICATA	VENC.	VALOR	Nº DUPLICATA	VENC.	VALOR	Nº DUPLICATA	VENC.	VALOR
001		27/03/2026	744,50									

BASE DE CÁLCULO DO ICMS		VALOR DO ICMS	BASE CALC. ICMS SUBSTITUIÇÃO		VALOR DO ICMS SUBSTITUIÇÃO	VALOR TOTAL DOS PRODUTOS	
0,00		0,00	0,00		0,00		744,50
VALOR DO FRETE		VALOR DO SEGURO	DESCONTO	OUTRAS DESP. ACESSÓRIAS	VALOR DO IPI	VALOR TOTAL DA NOTA	
0,00		0,00	0,00	0,00	0,00		744,50

**TRANSPORTADOR / VOLUMETÁRIO**  
 NOME / RAZÃO SOCIAL: EMPRESA BRASILEIRA DE CORREIO  
 ENDEREÇO: RUA: SAO PAULO, 132, - HIGIENOPOLIS  
 MUNICÍPIO: CATANDUVA UF: SP INSCRIÇÃO ESTADUAL:  
 QUANTIDADE: 1 ESPECIE: MARCA: NUMERO: PESO BRUTO: 3,0000 PESO LÍQUIDO: 0,3500

**DADOS DO PRODUTO / SERVIÇOS**

CODIGO DO PROD. / SERV.	DESCRIÇÃO DO PRODUTO / SERVIÇO	NCM / SH	SOS	CFOP	UNID.	QUANT.	VALOR UNITÁRIO	VALOR LÍQUIDO	VALOR DESC.	B. CALC. I.C.M.S	VALOR I.C.M.S.	VALOR I.P.I.	ALÍQUOTAS ICMS	IPI
7386	TONER COMP IMPR B215 FASTPRINTER	84439933	500	6404	UN	5,00	148,9000	744,50	0,00	0,00	0,00	0,00	0,00	0,00

**DADOS ADICIONAIS**

INFORMAÇÕES COMPLEMENTARES  
 COM NF NBB - OF: 28/2026 - PR: 08/2023 - PROCESSO: 2362/2023 - LOCAL DE ENTREGA: RUA BENONICO JOSE LOURENCO  
 00 SECRETARIA DE EDUCACAO  
 ICMS DIFAL NAO RECOLHIDO NOS TERMOS DA ADI 5469/2021 STF  
 DOCUMENTO EMITIDO POR ME OU EPP OPTANTE PELO SIMPLES NACIONAL.  
 NAO GERA DIREITO A CREDITO FISCAL DE ICMS E IPI.  
 DEP. BRADESCO NBB 237 BRADESCO - CONTA AG 0146 / CC 0281913-9 OU PIX 10820186000189  
 PEDIDO: 148264 - PEDIDO CLIENTE: 28/2026

RESERVADO AO FISCO

RECEBEMOS DE NBB COMERC. DE EQUIPAMENTOS DE INFO. LTD OS PRODUTOS / SERVIÇOS CONSTANTES DA NOTA FISCAL INDICADA ABAIXO

DATA DE RECEBIMENTO IDENTIFICAÇÃO E ASSINATURA DO RECEBEDOR

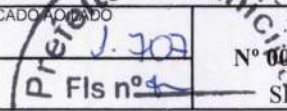
 NF-e N° 000.020.216  
 SÉRIE 1

IDENTIFICAÇÃO DO EMITENTE

**fast printer** NBB COMERC. DE EQUIPAMENTOS DE INFO. LTD  
 RUA GOIAS, 862  
 HIGIENOPOLIS - 15.804-010  
 CATANDUVA - SP  
 Fone: (17)3531-0300

**DANFE**  
 DOCUMENTO AUXILIAR DA NOTA FISCAL ELETRÔNICA  
 0 - ENTRADA 1  
 1 - SAÍDA  
 N° 000.020.216  
 SÉRIE 1 FL 1/1

CHAVE DE ACESSO: 3526 0210 8201 8600 0189 5500 1000 0202 1613 9237 6120

Consulta de autenticidade no portal nacional da NF-e  
 www.nfe.fazenda.gov.br/portal ou no site da Sefaz

PROTÓCOLO DE AUTORIZAÇÃO DE USO: 135260747450415 26/02/2026 10:51:53

NATUREZA DE OPERAÇÃO: VENDA DE MERCADORIA ADQUIRIDA

INSCRIÇÃO ESTADUAL: 260.180.897.118 | INSCRIÇÃO ESTADUAL DO SUBST. TRIB.: | CNPJ/CPF: 10.820.186/0001-89

ESTIMATÁRIO / REMETENTE

NOME / RAZÃO SOCIAL: FUNDO MUNICIPAL DE EDUCACAO DE CACU  
 ENDEREÇO: RUA MANOEL FRANCO, 695  
 MUNICÍPIO: CACU

BARRIO / DISTRITO: CENTRO  
 CEP: 75.813-000

CNPJ / CPF: 45.701.259/0001-06  
 DATA DA EMISSÃO: 26/02/2026  
 DATA DE SAÍDA: 26/02/2026  
 HORA DA SAÍDA: 10:48:51

UF: GO | INSCRIÇÃO ESTADUAL: | FONE / FAX: | JF: GO

DUP.	Nº DUPLICATA	VENC.	VALOR	Nº DUPLICATA	VENC.	VALOR	Nº DUPLICATA	VENC.	VALOR	Nº DUPLICATA	VENC.	VALOR
001		28/03/2026	259,90									

CÁLC. IMPOSTO	BASE DE CÁLCULO DO ICMS		VALOR DO ICMS	BASE CALC. ICMS SUBSTITUIÇÃO		VALOR DO ICMS SUBSTITUIÇÃO	VALOR TOTAL DOS PRODUTOS	
		0,00		0,00	0,00	0,00	0,00	259,90
	VALOR DO FRETE	VALOR DO SEGURO	DESCONTO	OUTRAS DESP. ACESSÓRIAS	VALOR DO IPI	VALOR TOTAL DA NOTA		
	0,00	0,00	0,00	0,00	0,00	259,90		

TRANSPORTE / VOLUME

NOME / RAZÃO SOCIAL: EMPRESA BRASILEIRA DE CORREIO  
 ENDEREÇO: RUA: SAO PAULO, 132, - HIGIENOPOLIS  
 MUNICÍPIO: CATANDUVA

FRETE POR CONTA: 0-EMITENTE | CÓDIGO ANTT: | PLACA DO VEICULO: | UF: SP | CNPJ / CPF: | INSCRIÇÃO ESTADUAL: |

QUANTIDADE: 1 | ESPECIE: | MARCA: | NUMERO: | PESO BRUTO: 4,0000 | PESO LIQUIDO: 2,1000

DADOS DO PRODUTO / SERVIÇOS

CÓDIGO DO PROD. / SERV.	DESCRIÇÃO DO PRODUTO / SERVIÇO	NCM / SH	SOS	CFOP	UNID	QUANT.	VALOR UNITARIO	VALOR LIQUIDO	VALOR DESC.	B. CALC I.C.M.S	VALOR I.C.M.S.	VALOR I.P.I.	ALÍQUOTAS ICMS	IPI
6321	TINTA COMP IMPR EPSON 504 BLACK FASTPRINTER	32151100	102	6102	UN	10,00	8,0000	80,00	0,00	0,00	0,00	0,00	0,00	0,00
6322	TINTA COMP IMPR EPSON 504 CYAN FASTPRINTER	32151900	102	6102	UN	10,00	7,9900	79,90	0,00	0,00	0,00	0,00	0,00	0,00
6324	TINTA COMP IMPR EPSON 504 MAGENTA FASTPRINTER	32151900	102	6102	UN	10,00	10,0000	100,00	0,00	0,00	0,00	0,00	0,00	0,00

DADOS ADICIONAIS

INFORMAÇÕES COMPLEMENTARES  
 DADOS NBB - ORDEM DE COMPRA: 84403 - PE: 23/2025 - PROCESSO: 15522 - A/C CRECHE MUNICIPAL DR VANDER LUIZ BOSCO - AV. ANTONIO JACINTO DA SILVA N 878 - HORARIO DE FUNCIONAMENTO: 08:00 AS 10:00 E DAS 13:00 AS 16:00H  
 ICMS DIFAL NAO RECOLHIDO NOS TERMOS DA ADI 5469/2021 STF  
 DOCUMENTO EMITIDO POR ME OU EPP OPTANTE PELO SIMPLES NACIONAL.  
 NAO GERA DIREITO A CREDITO FISCAL DE ICMS E IPI.  
 DEP. BRADESCO NBB 237 BRADESCO - CONTA AG 0146 / CC 0281913-9 OU PIX 10820186000189  
 PEDIDO: 148602 - PEDIDO CLIENTE: 84403

RESERVADO AO FISCO

RECEBEMOS DE NBB COMERC. DE EQUIPAMENTOS DE INFO. LTD OS PRODUTOS / SERVIÇOS CONSTANTES DA NOTA FISCAL INDICADA DO LADO

DATA DE RECEBIMENTO IDENTIFICAÇÃO E ASSINATURA DO RECEBEDOR

NF-e  
Nº 000.020.217  
SÉRIE 1

**IDENTIFICAÇÃO DO EMITENTE**  

**NBB COMERC. DE EQUIPAMENTOS DE INFO. LTD**  
 RUA GOIAS, 862  
 HIGIENOPOLIS - 15.804-010  
 CATANDUVA - SP  
 Fone: (17)3531-0300

**DANFE**  
 DOCUMENTO AUXILIAR DA  
 NOTA FISCAL ELETRÔNICA  
 0 - ENTRADA 1  
 1 - SAIDA  
 Nº 000.020.217  
 SERIE 1 FL 1/1

CHAVE DE ACESSO  
 3526 0210 8201 8600 0189 5500 1000 0202 1710 3475 1536

Consulta de autenticidade no portal nacional da NF-e  
 www.nfe.fazenda.gov.br/portal ou no site da Sefaz

PROTÓCOLO DE AUTORIZAÇÃO DE USO  
 135260747590841 26/02/2026 11:00:26

NATUREZA DE OPERAÇÃO  
 VENDA DE MERCADORIA ADQUIRIDA

INSCRIÇÃO ESTADUAL 260.180.897.118 INSCRIÇÃO ESTADUAL DO SUBST. TRIB. NSRPJCPF 10.820.186/0001-89

**ESTABELECIMENTO / REMETENTE**  
 NOME / RAZÃO SOCIAL: FUNDO MUNICIPAL DE EDUCACAO DE CACU  
 ENDEREÇO: RUA MANOEL FRANCO, 695  
 MUNICÍPIO: CACU

BAIRRO / DISTRITO: CENTRO

CNPJ / CPF: 45.701.259/0001-06

DATA DA EMISSÃO: 26/02/2026

CEP: 75.813-000

DATA DE SAÍDA: 26/02/2026

MUNICÍPIO: CACU FONE / FAX: JF: GO INSCRIÇÃO ESTADUAL: HORA DA SAÍDA: 10:59:06

DUP.	Nº DUPLICATA	VENC.	VALOR	Nº DUPLICATA	VENC.	VALOR	Nº DUPLICATA	VENC.	VALOR	Nº DUPLICATA	VENC.	VALOR
	001	28/03/2026	280,00									

CÁLC. IMPOSTO	BASE DE CÁLCULO DO ICMS	VALOR DO ICMS	BASE CALC. ICMS SUBSTITUIÇÃO	VALOR DO ICMS SUBSTITUIÇÃO	VALOR TOTAL DOS PRODUTOS	
	0,00	0,00	0,00	0,00	280,00	
	VALOR DO FRETE	VALOR DO SEGURO	DESCONTO	OUTRAS DESP. ACESSÓRIAS	VALOR DO IPI	VALOR TOTAL DA NOTA
	0,00	0,00	0,00	0,00	0,00	280,00

**TRANSPORT. / VOLUME**  
 NOME / RAZÃO SOCIAL: EMPRESA BRASILEIRA DE CORREIO  
 ENDEREÇO: RUA: SAO PAULO, 132, - HIGIENOPOLIS  
 MUNICÍPIO: CATANDUVA

FRETE POR CONTA: 0-EMITENTE

CODIGO ANTT: PLACA DO VEICULO: JF: SP CNPJ / CPF: INSCRIÇÃO ESTADUAL:

QUANTIDADE: 1 ESPECIE: MARCA: NUMERO: PESO BRUTO: 1,0000 PESO LIQUIDO: 2,4500

**DADOS DO PRODUTO / SERVIÇOS**

CODIGO DO PROD. / SERV.	DESCRIÇÃO DO PRODUTO / SERVIÇO	NCM / SH	SOS	CFOP	UNID.	QUANT.	VALOR UNITARIO	VALOR LIQUIDO	VALOR DESC.	B. CALC I.C.M.S	VALOR I.C.M.S.	VALOR I.P.I.	ALÍQUOTAS ICMS	IPI
6321	TINTA COMP IMPR EPSON 544 BLACK FASTPRINTER	32151100	102	6102	UN	20,00	8,0000	160,00	0,00	0,00	0,00	0,00	0,00	0,00
6322	TINTA COMP IMPR EPSON 544 CYAN FASTPRINTER	32151900	102	6102	UN	15,00	8,0000	120,00	0,00	0,00	0,00	0,00	0,00	0,00

**DADOS ADICIONAIS**

INFORMAÇÕES COMPLEMENTARES  
 DADOS NBB - ORDEM DE COMPRA: 84402 - PE: 23/2025 - PROCESSO: 15522 - A/C CMEI PROFA ZILDA TOMAZ DE FREITAS - RUA ATALIBA RIBEIRO N 593 - HORARIO DE FUNCIONAMENTO: 07:00 AS 11:00 E DAS 13:00 AS 17:00H  
 ICMS DIFAL NAO RECOLHIDO NOS TERMOS DA ADI 5469/2021 STF  
 DOCUMENTO EMITIDO POR ME OU EPP OPTANTE PELO SIMPLES NACIONAL.  
 NAO GERA DIREITO A CREDITO FISCAL DE ICMS E IPI.  
 DEP. BRADESCO NBB 237 BRADESCO - CONTA AG 0146 / CC 0281913-9 OU PIX 10820186000189  
 PEDIDO: 148600 - PEDIDO CLIENTE: 84402

RESERVADO AO FISCO

RECEBEMOS DE NBB COMERC. DE EQUIPAMENTOS DE INFO. LTD OS PRODUTOS / SERVIÇOS CONSTANTES DA NOTA FISCAL INDICADO AO LADO

DATA DE RECEBIMENTO IDENTIFICAÇÃO E ASSINATURA DO RECEBEDOR

NF-e  
Nº.000.020.218  
SÉRIE 1

**IDENTIFICAÇÃO DO EMITENTE**  

**NBB COMERC. DE EQUIPAMENTOS DE INFO. LTD**  
 RUA GOIAS, 862  
 HIGIENOPOLIS - 15.804-010  
 CATANDUVA - SP  
 Fone: (17)3531-0300

**DANFE**  
 DOCUMENTO AUXILIAR DA  
 NOTA FISCAL ELETRÔNICA  
 0 - ENTRADA 1  
 1 - SAIDA 1  
 Nº 000.020.218  
 SERIE 1 FL 1/1

CHAVE DE ACESSO  
 3526 0210 8201 8600 0189 5500 1000 0202 1810 0562 0302

Consulta de autenticidade no portal nacional da NF-e  
 www.nfe.fazenda.gov.br/portal ou no site da Sefaz

PROTÓCOLO DE AUTORIZAÇÃO DE USO  
 135260747722166 26/02/2026 11:07:57

NATUREZA DE OPERAÇÃO  
 VENDA DE MERCADORIA ADQUIRIDA

INSCRIÇÃO ESTADUAL 260.180.897.118 NSCRICAO ESTADUAL DO SUBST. TRIB. CNPJ/CPF 10.820.186/0001-89

**ESTIMATÁRIO / REMETENTE**  
 NOME / RAZÃO SOCIAL: FUNDO MUNICIPAL DE EDUCACAO DE CACU  
 ENDEREÇO: RUA MANOEL FRANCO, 695  
 MUNICÍPIO: CACU  
 BAIRRO / DISTRITO: CENTRO  
 CEP: 75.813-000  
 FONE / FAX: JF GO NSCRICAO ESTADUAL: DATA DA EMISSAO: 26/02/2026  
 DATA DE SAIDA: 26/02/2026  
 HORA DA SAIDA: 11:06:32

DUP.	Nº DUPLICATA	VENC.	VALOR	Nº DUPLICATA	VENC.	VALOR	Nº DUPLICATA	VENC.	VALOR	Nº DUPLICATA	VENC.	VALOR
	001	28/03/2026	95,93									

CÁLC. IMPOSTO	BASE DE CALCULO DO ICMS	VALOR DO ICMS	BASE CALC. ICMS SUBSTITUIÇÃO	VALOR DO ICMS SUBSTITUIÇÃO	VALOR TOTAL DOS PRODUTOS	
	0,00	0,00	0,00	0,00	95,93	
CÁLC. IMPOSTO	VALOR DO FRETE	VALOR DO SEGURO	DESCONTO	OUTRAS DESP. ACESSÓRIAS	VALOR DO IPI	VALOR TOTAL DA NOTA
	0,00	0,00	0,00	0,00	0,00	95,93

**TRANSPORT. / VOLUME**  
 NOME / RAZÃO SOCIAL: EMPRESA BRASILEIRA DE CORREIO  
 ENDEREÇO: RUA: SAO PAULO, 132, - HIGIENOPOLIS  
 MUNICÍPIO: CATANDUVA  
 FRETE POR CONTA: 0-EMITENTE  
 CÓDIGO ANTT: PLACA DO VEICULO: UF: SP  
 CNPJ / CPF: NSCRICAO ESTADUAL:  
 QUANTIDADE: 1 ESPECIE: MARCA: NUMERO: PESO BRUTO: 2,0000 PESO LIQUIDO: 0,8400

**DADOS DO PRODUTO / SERVIÇOS**

CODIGO DO PROD. / SERV.	DESCRIÇÃO DO PRODUTO / SERVIÇO	NCM / SH	SOS	CFOP	UNID.	QUANT.	VALOR UNITARIO	VALOR LIQUIDO	VALOR DESC.	B. CALC. I.C.M.S	VALOR I.C.M.S.	VALOR I.P.I.	ALÍQUOTAS ICMS	IPI
6321	TINTA COMP IMPR EPSON 544 BLACK FASTPRINTER	32151100	102	6102	UN	5,00	8,0000	40,00	0,00	0,00	0,00	0,00	0,00	0,00
6322	TINTA COMP IMPR EPSON 544 CYAN FASTPRINTER	32151900	102	6102	UN	7,00	7,9900	55,93	0,00	0,00	0,00	0,00	0,00	0,00

**DADOS ADICIONAIS**  
 INFORMAÇÕES COMPLEMENTARES  
 DADOS NBB -ORDEM DE COMPRA: 84401 - PE: 23/2025 - PROCESSO: 15522 - A/C CMEI NEIDA DIVINA DE OLIVEIRA QUEIROZ - RUA JOAQUIM PEREIRA DA SILVA N 316 - HORARIO DE FUNCIONAMENTO: 08:00 AS 10:00 E DAS 13:00 AS 16:00H  
 ICMS DIFAL NAO RECOLHIDO NOS TERMOS DA ADI 5469/2021 STF  
 DOCUMENTO EMITIDO POR ME OU EPP OPTANTE PELO SIMPLES NACIONAL.  
 NAO GERA DIREITO A CREDITO FISCAL DE ICMS E IPI.  
 DEP. BRADESCO NBB 237 BRADESCO - CONTA AG 0146 / CC 0281913-9 OU PIX 10820186000189  
 PEDIDO: 148598 - PEDIDO CLIENTE: 84401

**RESERVADO AO FISCO**

RECEBEMOS DE NBB COMERC. DE EQUIPAMENTOS DE INFO. LTD OS PRODUTOS / SERVIÇOS CONSTANTES DA NOTA FISCAL INDICADO AO LADO

DATA DE RECEBIMENTO IDENTIFICAÇÃO E ASSINATURA DO RECEBEDOR

NF-e  
Nº 000.020.219  
SÉRIE 1

**IDENTIFICAÇÃO DO EMITENTE**  
**fast printer**  
**NBB COMERC. DE EQUIPAMENTOS DE INFO. LTD**  
 RUA GOIAS, 862  
 HIGIENOPOLIS - 15.804-010  
 CATANDUVA - SP  
 Fone: (17)3531-0300

**DANFE**  
 DOCUMENTO AUXILIAR DA  
 NOTA FISCAL ELETRÔNICA  
 0 - ENTRADA 1  
 1 - SAIDA 1  
 Nº 000.020.219  
 SERIE 1 FL 1/1

CHAVE DE ACESSO  
 3526 0210 8201 8600 0189 5500 1000 0202 1917 3870 4912

Consulta de autenticidade no portal nacional da NF-e  
 www.nfe.fazenda.gov.br/portal ou no site da Sefaz

PROTÓCOLO DE AUTORIZAÇÃO DE USO  
 135260747861461 26/02/2026 11:16:38

NATUREZA DE OPERAÇÃO  
 VENDA DE MERCADORIA ADQUIRIDA

INSCRIÇÃO ESTADUAL 260.180.897.118 INSCRIÇÃO ESTADUAL DO SUBST. TRIB. NSRJ/CPF 10.820.186/0001-89

**ESTIMATÁRIO / REMETENTE**  
 NOME / RAZÃO SOCIAL  
 FUNDO MUNICIPAL DE EDUCACAO DE CACU  
 ENDEREÇO  
 RUA MANOEL FRANCO, 695  
 MUNICÍPIO  
 CACU

BAIRRO/DISTRITO  
 CENTRO

CNPJ / CPF  
 45.701.259/0001-06

DATA DA EMISSÃO  
 26/02/2026

CEP  
 75.813-000

DATA DE SAÍDA  
 26/02/2026

HORA DA SAÍDA  
 11:13:55

UF  
 GO

INSCRIÇÃO ESTADUAL

DUP.	Nº DUPLICATA	VENC.	VALOR	Nº DUPLICATA	VENC.	VALOR	Nº DUPLICATA	VENC.	VALOR	Nº DUPLICATA	VENC.	VALOR
001		28/03/2026	611,98									

CÁLC. IMPÓSTO	BASE DE CÁLCULO DO ICMS	VALOR DO ICMS	BASE CALC. ICMS SUBSTITUIÇÃO	VALOR DO ICMS SUBSTITUIÇÃO	VALOR TOTAL DOS PRODUTOS							
	0,00	0,00	0,00	0,00	611,98							
	VALOR DO FRETE	0,00	VALOR DO SEGURO	0,00	DESCONTO	0,00	OUTRAS DESP. ACESSÓRIAS	0,00	VALOR DO IPI	0,00	VALOR TOTAL DA NOTA	611,98

**TRANSPORT. / VOLUME**  
 NOME / RAZÃO SOCIAL  
 EMPRESA BRASILEIRA DE CORREIO  
 ENDEREÇO  
 RUA: SAO PAULO, 132, - HIGIENOPOLIS  
 MUNICÍPIO  
 CATANDUVA

FRETE POR CONTA  
 0-EMITENTE

CODIGO ANTT

PLACA DO VEICULO

UF  
 SP

CNPJ / CPF

INSCRIÇÃO ESTADUAL

QUANTIDADE  
 1

ESPECIE

MARCA

NUMERO

PESO BRUTO  
 8,0000

PESO LIQUIDO  
 5,3200

**DADOS DO PRODUTO / SERVIÇOS**

CODIGO DO PROD. / SERV.	DESCRIÇÃO DO PRODUTO / SERVIÇO	NCM / SH	SOS	CFOP	UNID	QUANT.	VALOR UNITÁRIO	VALOR LÍQUIDO	VALOR DESC.	B. CALC. I.C.M.S	VALOR I.C.M.S.	VALOR I.P.I.	ALÍQUOTAS ICMS	IPI
6321	TINTA COMP IMPR EPSON 504 BLACK FASTPRINTER	32151100	102	6102	UN	2,00	8,0000	16,00	0,00	0,00	0,00	0,00	0,00	0,00
6321	TINTA COMP IMPR EPSON 544 BLACK FASTPRINTER	32151100	102	6102	UN	40,00	8,0000	320,00	0,00	0,00	0,00	0,00	0,00	0,00
6322	TINTA COMP IMPR EPSON 544 CYAN FASTPRINTER	32151900	102	6102	UN	2,00	7,9900	15,98	0,00	0,00	0,00	0,00	0,00	0,00
6322	TINTA COMP IMPR EPSON 644 CYAN FASTPRINTER	32151900	102	6102	UN	30,00	8,0000	240,00	0,00	0,00	0,00	0,00	0,00	0,00
6324	TINTA COMP IMPR EPSON 504 MAGENTA FASTPRINTER	32151900	102	6102	UN	2,00	10,0000	20,00	0,00	0,00	0,00	0,00	0,00	0,00

**DADOS ADICIONAIS**

INFORMAÇÕES COMPLEMENTARES  
 DADOS NBB - ORDEM DE COMPRA: 84407 - PE: 23/2025 - PROCESSO: 15522 - A/C ESCOLA MUNICIPAL PROF ALTINO BARBOZA - RUA MIGUEL ALVES DE LIMA, N 760 - ARCO IRIS - HORARIO DE FUNCIONAMENTO: 08:00 AS 10:00 E DAS 13:00 AS 16:00H  
 ICMS DIFAL NAO RECOLHIDO NOS TERMOS DA ADI 5469/2021 STF  
 DOCUMENTO EMITIDO POR ME OU EPP OPTANTE PELO SIMPLES NACIONAL.  
 NAO GERA DIREITO A CREDITO FISCAL DE ICMS E IPI.  
 DEP. BRADESCO NBB 237 BRADESCO - CONTA AG 0146 / CC 0281913-9 OU PIX 10820186000189  
 PEDIDO: 148607 - PEDIDO CLIENTE: 84407

RESERVADO AO FISCO

RECEBEMOS DE NBB COMERC. DE EQUIPAMENTOS DE INFO. LTD OS PRODUTOS / SERVIÇOS CONSTANTES DA NOTA FISCAL INDICADO AO LADO

DATA DE RECEBIMENTO IDENTIFICAÇÃO E ASSINATURA DO RECEBEDOR

NF-e  
Nº 000.020.220  
SÉRIE 1

IDENTIFICAÇÃO DO EMITENTE

**fast printer** NBB COMERC. DE EQUIPAMENTOS DE INFO. LTD  
RUA GOIAS, 862  
HIGIENOPOLIS - 15.804-010  
CATANDUVA - SP  
Fone: (17)3531-0300

**DANFE**  
DOCUMENTO AUXILIAR DA  
NOTA FISCAL ELETRÔNICA  
0 - ENTRADA 1  
1 - SAÍDA 1  
Nº 000.020.220  
SERIE 1 FL 1/1

CHAVE DE ACESSO  
3526 0210 8201 8600 0189 5500 1000 0202 2016 1307 4710

Consulta de autenticidade no portal nacional da NF-e  
www.nfe.fazenda.gov.br/portal ou no site da Sefaz

PROTÓCOLO DE AUTORIZAÇÃO DE USO  
135260748075069 26/02/2026 11:30:24

NATUREZA DE OPERAÇÃO  
VENDA DE MERCADORIA ADQUIRIDA

INSCRIÇÃO ESTADUAL 260.180.897.118 INSCRIÇÃO ESTADUAL DO SUBST. TRIB. NSRJPCPF 10.820.186/0001-89

ESTIMATÁRIO / REMETENTE

NOME / RAZÃO SOCIAL  
FUNDO MUNICIPAL DE EDUCACAO DE CACU

ENDEREÇO  
RUA MANOEL FRANCO, 695

BARRIO / DISTRITO  
CENTRO

CEP  
75.813-000

CNPJ / CPF  
45.701.259/0001-06

DATA DA EMISSÃO  
26/02/2026

DATA DE SAÍDA  
26/02/2026

MUNICÍPIO  
CACU

FONE / FAX

UF  
GO

INSCRIÇÃO ESTADUAL

HORA DA SAÍDA  
11:25:07

DUP.	Nº DUPLICATA	VENC.	VALOR	Nº DUPLICATA	VENC.	VALOR	Nº DUPLICATA	VENC.	VALOR	Nº DUPLICATA	VENC.	VALOR
001	28/03/2026		671,91									

CÁLC. IMPOSTO	BASE DE CÁLCULO DO ICMS		VALOR DO ICMS	BASE CALC. ICMS SUBSTITUIÇÃO		VALOR DO ICMS SUBSTITUIÇÃO	VALOR TOTAL DOS PRODUTOS	
		0,00		0,00	0,00	0,00	0,00	671,91
	VALOR DO FRETE	VALOR DO SEGURO	DESCONTO	OUTRAS DESP. ACESSÓRIAS	VALOR DO IPI	VALOR TOTAL DA NOTA		
	0,00	0,00	0,00	0,00	0,00	671,91		

TRANSPORT. / VOLUME

NOME / RAZÃO SOCIAL  
EMPRESA BRASILEIRA DE CORREIO

FRETE POR CONTA  
0-EMITENTE

CODIGO ANTT

PLACA DO VEICULO

UF  
SP

CNPJ / CPF

ENDEREÇO  
RUA: SAO PAULO, 132, - HIGIENOPOLIS

MUNICÍPIO  
CATANDUVA

INSCRIÇÃO ESTADUAL

QUANTIDADE  
1

ESPECIE

MARCA

NUMERO

PESO BRUTO  
9,0000

PESO LIQUIDO  
4,5400

DADOS DO PRODUTO / SERVIÇOS

CODIGO DO PROD. / SERV.	DESCRIÇÃO DO PRODUTO / SERVIÇO	NCM / SH	SOS	CFOP	UNID.	QUANT.	VALOR UNITARIO	VALOR LIQUIDO	VALOR DESC.	B. CALC I.C.M.S	VALOR I.C.M.S.	VALOR I.P.I.	ALÍQUOTAS ICMS	IPI
8733	ALMOFADA ESPONJA FELTRO EPSON L3150/L3250/L3210	96122000	102	6102	UN	6,00	24,9900	149,94	0,00	0,00	0,00	0,00	0,00	0,00
9595	ALMOFADA ESPONJA FELTRO EPSON L4160/L4260	96122000	102	6102	UN	2,00	28,0100	56,02	0,00	0,00	0,00	0,00	0,00	0,00
6321	TINTA COMP IMPR EPSON 504 BLACK FASTPRINTER	32151100	102	6102	UN	2,00	8,0000	16,00	0,00	0,00	0,00	0,00	0,00	0,00
6321	TINTA COMP IMPR EPSON 544 BLACK FASTPRINTER	32151100	102	6102	UN	15,00	8,0000	120,00	0,00	0,00	0,00	0,00	0,00	0,00
6322	TINTA COMP IMPR EPSON 504 CYAN FASTPRINTER	32151900	102	6102	UN	5,00	7,9900	39,95	0,00	0,00	0,00	0,00	0,00	0,00
6322	TINTA COMP IMPR EPSON 544 CYAN FASTPRINTER	32151900	102	6102	UN	15,00	8,0000	120,00	0,00	0,00	0,00	0,00	0,00	0,00
6324	TINTA COMP IMPR EPSON 504 MAGETA FASTPRINTER	32151900	102	6102	UN	5,00	10,0000	50,00	0,00	0,00	0,00	0,00	0,00	0,00
4942	TONER COMP 3472 FASTPRINTER	84439933	500	6404	UN	4,00	30,0000	120,00	0,00	0,00	0,00	0,00	0,00	0,00

DADOS ADICIONAIS

INFORMAÇÕES COMPLEMENTARES

DADOS NBB - ORDEM DE COMPRA: 84405 - PE: 23/2025 - PROCESSO: 15522 - A/C ESCOLA MUNICIPAL OLIVIO GIROTOO - RUA MANOEL CARNEIRO GUIMARAES N 797 - SETOR MORADA DOS SONHOS - HORARIO DE FUNCIONAMENTO: 07:00 AS 10:00 E DAS 13:00 AS 16:00H

ICMS DIFAL NAO RECOLHIDO NOS TERMOS DA ADI 5469/2021 STF

DOCUMENTO EMITIDO POR ME OU EPP OPTANTE PELO SIMPLES NACIONAL.

NAO GERA DIREITO A CREDITO FISCAL DE ICMS E IPI.

DEP. BRADESCO NBB 237 BRADESCO - CONTA AG 0146 / CC 0281913-9 OU PIX 10820186000189

PEDIDO: 148605 - PEDIDO CLIENTE: 84405

RESERVADO AO FISCO

RECEBEMOS DE NBB COMERC. DE EQUIPAMENTOS DE INFO. LTD OS PRODUTOS / SERVIÇOS CONSTANTES DA NOTA FISCAL INDICADO AO LADO

DATA DE RECEBIMENTO IDENTIFICAÇÃO E ASSINATURA DO RECEBEDOR

NF-e Nº 000.020.221 SÉRIE 1



**IDENTIFICAÇÃO DO EMITENTE**  
**fast printer**  
**NBB COMERC. DE EQUIPAMENTOS DE INFO. LTD**  
 RUA GOIAS, 862  
 HIGIENOPOLIS - 15.804-010  
 CATANDUVA - SP  
 Fone: (17)3531-0300

**DANFE**  
 DOCUMENTO AUXILIAR DA NOTA FISCAL ELETRÔNICA  
 0 - ENTRADA 1  
 1 - SAIDA  
 Nº 000.020.221  
 SERIE 1 FL 1/1

CHAVE DE ACESSO: 3526 0210 8201 8600 0189 5500 1000 0202 2110 8567 1427

Consulta de autenticidade no portal nacional da NF-e  
 www.nfe.fazenda.gov.br/portal ou no site da Sefaz

PROTÓCOLO DE AUTORIZAÇÃO DE USO: 135260752425164 26/02/2026 16:45:09

NATUREZA DE OPERAÇÃO: VENDA DE MERCADORIA ADQUIRIDA

INSCRIÇÃO ESTADUAL: 260.180.897.118 INSCRIÇÃO ESTADUAL DO SUBST. TRIB.: CNPJ/CPF: 10.820.186/0001-89

**DESTINATÁRIO / REMETENTE**  
 NOME / RAZÃO SOCIAL: PREFEITURA MUNICIPAL DE DOM CAVATI  
 ENDEREÇO: RUA NOVO HORIZONTE, 303  
 BAIRRO / DISTRITO: CENTRO  
 MUNICÍPIO: DOM CAVATI

CNPJ / CPF: 18.080.283/0001-94  
 DATA DA EMISSÃO: 26/02/2026  
 CEP: 35.148-000  
 DATA DE SAÍDA: 26/02/2026  
 UF: MG  
 INSCRIÇÃO ESTADUAL: HORA DA SAÍDA: 16:44:10

DUP.	Nº DUPLICATA	VENC.	VALOR	Nº DUPLICATA	VENC.	VALOR	Nº DUPLICATA	VENC.	VALOR	Nº DUPLICATA	VENC.	VALOR
001		28/03/2026	750,00									

CÁLC. IMPOSTO	BASE DE CÁLCULO DO ICMS		VALOR DO ICMS		BASE CALC. ICMS SUBSTITUIÇÃO		VALOR DO ICMS SUBSTITUIÇÃO		VALOR TOTAL DOS PRODUTOS			
		0,00		0,00	0,00	0,00	0,00	0,00	750,00			
	VALOR DO FRETE	0,00	VALOR DO SEGURO	0,00	DESCONTO	0,00	OUTRAS DESP. ACESSÓRIAS	0,00	VALOR DO IPI	0,00	VALOR TOTAL DA NOTA	750,00

**TRANSPORTE / VOLUME**  
 NOME / RAZÃO SOCIAL: BRASPRESS TRANSPORTES URGENTES LTDA  
 FRETE POR CONTA: 0-EMITENTE  
 ENDEREÇO: AVENIDA MARIO ANDREAZZA, 401 - JARDIM SAO JOSE DO RIO PRETO  
 MUNICÍPIO: SAO JOSE DO RIO PRETO

QUANTIDADE: 1 ESPECIE: MARCA: NUMERO: PESO BRUTO: 17,0000 PESO LIQUIDO: 1,7500

CNPJ / CPF: 48.740.351/0019-94  
 INSCRIÇÃO ESTADUAL: 647463786114

**DADOS DO PRODUTO / SERVIÇOS**

CODIGO DO PROD. / SERV.	DESCRIÇÃO DO PRODUTO / SERVIÇO	NCM / SH	SOS	CFOP	UNID.	QUANT.	VALOR UNITARIO	VALOR LIQUIDO	VALOR DESC.	B. CALC. I.C.M.S	VALOR I.C.M.S.	VALOR I.P.I.	ALÍQUOTAS ICMS	IPI
6633	TONER 105A FASTPRINTER	84439933	500	6404	UN	25,00	30,0000	750,00	0,00	0,00	0,00	0,00	0,00	0,00

**DADOS ADICIONAIS**

INFORMAÇÕES COMPLEMENTARES  
 COM NF NBB - PC: 00091/26 - PR: 064/2025 - PROCESSO: 0337/2025 - LOCAL DE ENTREGA: RUA MAUADO DE ASSIS, 173 - CENTRO - CEP: 35148-000  
 ICMS DIFAL NAO RECOLHIDO NOS TERMOS DA ADI 5469/2021 STF  
 DOCUMENTO EMITIDO POR ME OU EPP OPTANTE PELO SIMPLES NACIONAL.  
 NAO GERA DIREITO A CREDITO FISCAL DE ICMS E IPI.  
 DEP. BRADESCO NBB 237 BRADESCO - CONTA AG 0146 / CC 0281913-9 OU PIX 10820186000189  
 PEDIDO: 148128 - PEDIDO CLIENTE: 00091/26

RESERVADO AO FISCO

RECEBEMOS DE NBB COMERC. DE EQUIPAMENTOS DE INFO. LTD OS PRODUTOS / SERVIÇOS CONSTANTES DA NOTA FISCAL INDICADA AO LADO

DATA DE RECEBIMENTO IDENTIFICAÇÃO E ASSINATURA DO RECEBEDOR

NF-e  
Nº 000.020.222  
SÉRIE 1

**IDENTIFICAÇÃO DO EMITENTE**

**fast printer** NBB COMERC. DE EQUIPAMENTOS DE INFO. LTD  
RUA GOIAS, 862  
HIGIENOPOLIS - 15.804-010  
CATANDUVA - SP  
Fone: (17)3531-0300

**DANFE**  
DOCUMENTO AUXILIAR DA  
NOTA FISCAL ELETRÔNICA  
0 - ENTRADA 1  
1 - SAIDA 1  
Nº 000.020.222  
SERIE 1 FL 1/1

CHAVE DE ACESSO  
3526 0210 8201 8600 0189 5500 1000 0202 2212 6912 5813

Consulta de autenticidade no portal nacional da NF-e  
www.nfe.fazenda.gov.br/portal ou no site da Sefaz

PROTÓCOLO DE AUTORIZAÇÃO DE USO  
135260752517209 26/02/2026 16:52:12

NATUREZA DE OPERAÇÃO  
VENDA DE MERCADORIA ADQUIRIDA

INSCRIÇÃO ESTADUAL 260.180.897.118 NSCRICAO ESTADUAL DO SUBST. TRIIII CNPJ/CPF 10.820.186/0001-89

**ESTIMATÁRIO / REMETENTE**

NOME / RAZÃO SOCIAL: PREFEITURA MUNICIPAL DE ITAOCARA  
ENDEREÇO: RUA SEBASTIAO DA PENHA RANGEL,, 67  
MUNICÍPIO: ITAOCARA

BARRIO / DISTRITO: CENTRO  
CEP: [ ]  
UF: RJ  
NSCRICAO ESTADUAL: [ ]

CNPJ / CPF: 28.615.557/0001-56  
DATA DA EMISSÃO: 26/02/2026  
DATA DE SAÍDA: 26/02/2026  
HORA DA SAÍDA: 16:50:30

DUP.	Nº DUPLICATA	VENC.	VALOR	Nº DUPLICATA	VENC.	VALOR	Nº DUPLICATA	VENC.	VALOR	Nº DUPLICATA	VENC.	VALOR
001		28/03/2026	1.332,80									

CÁLC. IMPOSTO	BASE DE CALCULO DO ICMS		VALOR DO ICMS	BASE CALC. ICMS SUBSTITUIÇÃO		VALOR DO ICMS SUBSTITUIÇÃO	VALOR TOTAL DOS PRODUTOS	
		0,00		0,00	0,00	0,00	0,00	1.332,80
CÁLC. IMPOSTO	VALOR DO FRETE	VALOR DO SEGURO	DESCONTO	OUTRAS DESP. ACESSÓRIAS		VALOR DO IPI	VALOR TOTAL DA NOTA	
	0,00	0,00	0,00	0,00	0,00	0,00	1.332,80	

**TRANSPORT. / VOLUME**

NOME / RAZÃO SOCIAL: BRASPRESS TRANSPORTES URGENTES LTDA  
FRETE POR CONTA: 0-EMITENTE  
CÓDIGO ANTI: [ ] PLACA DO VEICULO: [ ]  
UF: SP CNPJ / CPF: 48.740.351/0019-94

ENDEREÇO: AVENIDA MARIO ANDREAZZA, 401 - JARDIM SAO JOSE DO RIO PRETO  
MUNICÍPIO: SAO JOSE DO RIO PRETO  
UF: SP NSCRICAO ESTADUAL: 647463786114

QUANTIDADE: 1 ESPECIE: [ ] MARCA: [ ] NUMERO: [ ] PESO BRUTO: 9,0000 PESO LIQUIDO: 0,0000

**DADOS DO PRODUTO / SERVIÇOS**

CODIGO DO PROD. / SERV.	DESCRIÇÃO DO PRODUTO / SERVIÇO	NCM / SH	SOS	CFOP	UNID.	QUANT.	VALOR UNITARIO	VALOR LIQUIDO	VALOR DESC.	B. CALC I.C.M.S	VALOR I.C.M.S.	VALOR I.P.I.	ALÍQUOTAS ICMS	IPI
7921	REFIL TINTA COMP IMPR G3111 CIANO	32151900	102	6102	UN	20,00	16,6600	333,20	0,00	0,00	0,00	0,00	0,00	0,00
7923	REFIL TINTA COMP IMPR G3111 MAGENTA	32151900	102	6102	UN	20,00	16,6600	333,20	0,00	0,00	0,00	0,00	0,00	0,00
7920	REFIL TINTA COMP IMPR G3111 BLACK	32151100	102	6102	UN	20,00	16,6600	333,20	0,00	0,00	0,00	0,00	0,00	0,00
7922	REFIL TINTA COMP IMPR G3111 AMARELO	32151900	102	6102	UN	20,00	16,6600	333,20	0,00	0,00	0,00	0,00	0,00	0,00

**DADOS ADICIONAIS**

INFORMAÇÕES COMPLEMENTARES  
COM NF NBB - EMP: 173/2026 - PR:14/2025 - PROCESSO: 1867 - LOCAL DE ENTREGA: HOSPITAL MUNICIPAL DE ITAOCARA  
ENDEREÇO: PRACA TOLEDO PIZZA, N 151, CENTRO, ITAOCARA - HORARIO DE RECEBIMENTO: DAS 09:00 AS 15:00 (SOMENTE DIAS UTEIS)  
ICMS DIFAL NAO RECOLHIDO NOS TERMOS DA ADI 5469/2021 STF  
DOCUMENTO EMITIDO POR ME OU EPP OPTANTE PELO SIMPLES NACIONAL.  
NAO GERA DIREITO A CREDITO FISCAL DE ICMS E IPI.  
DEP. BRADESCO NBB 237 BRADESCO - CONTA AG 0146 / CC 0281913-9 OU PIX 10820186000189  
PEDIDO: 148698 - PEDIDO CLIENTE: 173/2026

RESERVADO AO FISCO



Prefeitura Municipal de Catanduva  
 Fls nº 2  
 NF-e nº 000.020.234  
 SÉRIE 1

DATA DE RECEBIMENTO IDENTIFICAÇÃO E ASSINATURA DO RECEBEDOR

**IDENTIFICAÇÃO DO EMITENTE**  
**NBB COMERC. DE EQUIPAMENTOS DE INFO. LTD**  
 RUA GOIAS, 862  
 HIGIENOPOLIS - 15.804-010  
 CATANDUVA - SP  
 Fone: (17)3531-0300

**DANFE**  
 DOCUMENTO AUXILIAR DA NOTA FISCAL ELETRÔNICA  
 0 - ENTRADA 1  
 1 - SAIDA  
 Nº 000.020.234  
 SERIE 1 FL 1/1

CHAVE DE ACESSO  
 3526 0310 8201 8600 0189 5500 1000 0202 3417 9408 9900

Consulta de autenticidade no portal nacional da NF-e  
 www.nfe.fazenda.gov.br/portal ou no site da Sefaz

NATUREZA DE OPERAÇÃO: VENDA MERC. SUBST. TRIBUTARIA  
 INSCRIÇÃO ESTADUAL: 260.180.897.118  
 INSCRIÇÃO ESTADUAL DO SUBST. TRIB.:  
 CNPJ/CPF: 10.820.186/0001-89

**ESTIMATÁRIO / REMETENTE**  
 NOME / RAZÃO SOCIAL: PREFEITURA MUNICIPAL DE TIROS  
 CNPJ / CPF: 18.602.094/0001-34  
 DATA DA EMISSÃO: 06/03/2026  
 ENDEREÇO: PRAÇA SANTO ANTONIO, 170  
 BAIRRO / DISTRITO: CENTRO  
 CEP: 38.880-000  
 DATA DE SAÍDA: 06/03/2026  
 MUNICÍPIO: TIROS  
 FONE / FAX: 3438531221  
 UF: MG  
 INSCRIÇÃO ESTADUAL:  
 HORA DA SAÍDA: 09:47:58

DUP.	Nº DUPLICATA	VENC.	VALOR	Nº DUPLICATA	VENC.	VALOR	Nº DUPLICATA	VENC.	VALOR	Nº DUPLICATA	VENC.	VALOR

CÁLC. IMPOSTO	BASE DE CÁLCULO DO ICMS		VALOR DO ICMS		BASE CÁLC. ICMS SUBSTITUIÇÃO		VALOR DO ICMS SUBSTITUIÇÃO		VALOR TOTAL DOS PRODUTOS	
		0,00		0,00	0,00	0,00	0,00	0,00	1.507,50	
	VALOR DO FRETE	VALOR DO SEGURO	DESCONTO		OUTRAS DESP. ACESSÓRIAS	VALOR DO IPI		VALOR TOTAL DA NOTA		
	0,00	0,00	0,00	0,00	0,00	0,00		1.507,50		

**TRANSPORTADOR / VEICULO**  
 NOME / RAZÃO SOCIAL: SIQUEIRA E BEZERRA LTDA -ME  
 FRETE POR CONTA: 0-EMITENTE  
 CÓDIGO ANTT:  
 PLACA DO VEICULO:  
 UF: SP  
 CNPJ / CPF: 10.639.456/0001-50  
 ENDEREÇO: RUA ABELARDO RODRIGUES E RODRIGUES, 205  
 MUNICÍPIO: CATANDUVA  
 INSCRIÇÃO ESTADUAL: 260179514114  
 QUANTIDADE: PESO BRUTO: 0,0000  
 PESO LÍQUIDO: 4,5800

**DADOS DO PRODUTO / SERVIÇOS**

CODIGO DO PROD. / SERV.	DESCRIÇÃO DO PRODUTO / SERVIÇO	NCM / SH	SOS	CFOP	UNID.	QUANT.	VALOR UNITÁRIO	VALOR LÍQUIDO	VALOR DESC.	B. CÁLC I.C.M.S	VALOR I.C.M.S.	VALOR I.P.I.	ALÍQUOTAS ICMS	IPI
4471	TONER COMP IMPR BROTHER MFC8480 TN580 FASTPRINT	84439933	500	6404	UN	22,89	20,0000	457,80	0,00	0,00	0,00	0,00	0,00	0,00
3982	TONER SAMSUNG MLT D105S FASTPRINTER	84439933	500	6404	UN	34,99	30,0000	1.049,70	0,00	0,00	0,00	0,00	0,00	0,00

**DADOS ADICIONAIS**  
 INFORMAÇÕES COMPLEMENTARES  
 COM NF NBB - PAC: 60/25 - NAF: 13 - PR: 22/2025 - PROCESSO: 60/2025 - LOCAL DE ENTREGA: ALMOXARIFADO DA ADMINISTRACAO - RUA TEOTONIO DIAS, N 975 - CENTRO - CEP: 38.880-000 - TELEFONE (34) 98325828  
 NOTA PARA PAGAMENTO DO PRIMEIRO ENVIO DE R\$ 974,48 E SEGUNDO ENVIO DE R\$533,02  
 DOCUMENTO EMITIDO POR ME OU EPP OPTANTE PELO SIMPLES NACIONAL.  
 NAO GERA DIREITO A CREDITO FISCAL DE ICMS E IPI.  
 DEP. BRADESCO NBB 237 BRADESCO - CONTA AG 0146 / CC 0281913-9 OU PIX 10820186000189

RESERVADO AO FISCO

**IDENTIFICAÇÃO DO EMITENTE**

**fast printer** NBB COMERC. DE EQUIPAMENTOS DE INFO. LTD  
RUA GOIAS, 862  
HIGIENOPOLIS - 15.804-010  
CATANDUVA - SP  
Fone: (17)3531-0300

**DANFE**  
DOCUMENTO AUXILIAR DA NOTA FISCAL ELETRÔNICA  
0 - ENTRADA 1  
1 - SAIDA 1  
Nº 000.020.237  
SERIE 1 FL 1/1

CHAVE DE ACESSO: 3526 0310 8201 8600 0189 5500 1000 0202 3710 8281 6541

Consulta de autenticidade no portal nacional da NF-e  
www.nfe.fazenda.gov.br/portal ou no site da Sefaz

PROTÓCOLO DE AUTORIZAÇÃO DE USO: 135260865843080 06/03/2026 10:30:10

NATUREZA DE OPERAÇÃO: VENDA DE MERCADORIA ADQUIRIDA

INSCRIÇÃO ESTADUAL: 260.180.897.118 INSCRIÇÃO ESTADUAL DO SUBST. TRIB.: CNPJ/CPF: 10.820.186/0001-89

**ESTIMATÁRIO / REMETENTE**

NOME / RAZÃO SOCIAL: PREFEITURA MUNICIPAL DE ARAPUTANGA  
CNPJ / CPF: 15.023.914/0001-45  
DATA DA EMISSÃO: 06/03/2026

ENDEREÇO: RUA ANTENOR MAMEDES, 911  
BAIRRO / DISTRITO: CENTRO  
CEP: 78.260-000  
DATA DE SAÍDA: 06/03/2026

MUNICÍPIO: ARAPUTANGA  
FONE / FAX: 6532611138  
UF: MT  
INSCRIÇÃO ESTADUAL: HORA DA SAÍDA: 10:25:59

DUP.	Nº DUPLICATA	VENC.	VALOR	Nº DUPLICATA	VENC.	VALOR	Nº DUPLICATA	VENC.	VALOR	Nº DUPLICATA	VENC.	VALOR
001		05/04/2026	945,00									

CÁLC. IMPOSTO	BASE DE CÁLCULO DO ICMS		VALOR DO ICMS		BASE CÁLC. ICMS SUBSTITUIÇÃO		VALOR DO ICMS SUBSTITUIÇÃO		VALOR TOTAL DOS PRODUTOS	
		0,00		0,00	0,00	0,00	0,00	0,00	0,00	945,00
	VALOR DO FRETE	VALOR DO SEGURO	DESCONTO		OUTRAS DESP. ACESSÓRIAS	VALOR DO IPI			VALOR TOTAL DA NOTA	
	0,00	0,00	0,00	0,00	0,00	0,00			945,00	

**TRANS. PORT. / VOLUME**

NOME / RAZÃO SOCIAL: BRASPRESS TRANSPORTES URGENTES LTDA  
FRETE POR CONTA: 0-EMITENTE  
CÓDIGO ANTT: PLACA DO VEICULO: UF: CNPJ / CPF: 48.740.351/0019-94

ENDEREÇO: AVENIDA MARIO ANDREAZZA, 401 - JARDIM SAO JOSE DO RIO PRETO  
MUNICÍPIO: SAO JOSE DO RIO PRETO  
UF: SP INSCRIÇÃO ESTADUAL: 647463786114

QUANTIDADE: ESPECIE: MARCA: NUMERO: PESO BRUTO: 0,0000 PESO LIQUIDO: 14,0000

**DADOS DO PRODUTO / SERVIÇOS**

CODIGO DO PROD. / SERV.	DESCRIÇÃO DO PRODUTO / SERVIÇO	NCM / SH	SOS	CFOP	UNID.	QUANT.	VALOR UNITÁRIO	VALOR LIQUIDO	VALOR DESC.	B. CALC I.C.M.S	VALOR I.C.M.S.	VALOR I.P.I.	ALÍQUOTAS ICMS	IPI
4942	TONER COMP IMPR BROTHER DCP L5652 TN3472 FASTPR	84439933	500	6404	UN	35,00	27,0000	945,00	0,00	0,00	0,00	0,00	0,00	0,00

**DADOS ADICIONAIS**

INFORMAÇÕES COMPLEMENTARES:  
COM NF NBB - EMP 39 1- PR 47/2024 - PROCESSO 121/2024 - SEC DE EDUCACAO  
ICMS DIFAL NAO RECOLHIDO NOS TERMOS DA ADI 5469/2021 STF  
DOCUMENTO EMITIDO POR ME OU EPP OPTANTE PELO SIMPLES NACIONAL.  
NAO GERA DIREITO A CREDITO FISCAL DE ICMS E IPI.  
DEP. BRADESCO NBB 237 BRADESCO - CONTA AG 0146 / CC 0281913-9 OU PIX 10820186000189  
PEDIDO: 148740 - PEDIDO CLIENTE: 391/26

RESERVADO AO FISCO

NF-e  
000.020.238  
SÉRIE 1

DATA DE RECEBIMENTO IDENTIFICAÇÃO E ASSINATURA DO RECEBEDOR

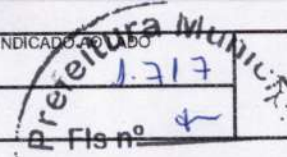

<b>IDENTIFICAÇÃO DO EMITENTE</b> <b>fast printer</b> <b>NBB COMERC. DE EQUIPAMENTOS DE INFO. LTD</b> RUA GOIAS, 862 HIGIENOPOLIS - 15.804-010 CATANDUVA - SP Fone: (17)3531-0300		<b>DANFE</b> DOCUMENTO AUXILIAR DA NOTA FISCAL ELETRÔNICA 0 - ENTRADA 1 1 - SAIDA Nº 000.020.238 SERIE 1 FL 1/1			
NATUREZA DE OPERAÇÃO VENDA DE MERCADORIA ADQUIRIDA		CHAVE DE ACESSO 3526 0310 8201 8600 0189 5500 1000 0202 3819 3497 2630		Consulta de autenticidade no portal nacional da NF-e www.nfe.fazenda.gov.br/portal ou no site da Sefaz	
INSCRIÇÃO ESTADUAL 260.180.897.118		INSCRIÇÃO ESTADUAL DO SUBST. TRIB.		CNPJ/CPF 10.820.186/0001-89	

ESTIMATÁRIO / REMETENTE NOME / RAZÃO SOCIAL PREFEITURA MUNICIPAL DE ARAPUTANGA		CNPJ / CPF 15.023.914/0001-45		DATA DA EMISSÃO 06/03/2026	
ENDEREÇO RUA ANTENOR MAMEDES, 911		BAIRRO / DISTRITO CENTRO		CEP 78.260-000	
MUNICÍPIO ARAPUTANGA		FONE / FAX 6532611138		UF MT	
		INSCRIÇÃO ESTADUAL		HORA DA SAÍDA 10:27:06	

DUP.	Nº DUPLICATA	VENC.	VALOR	Nº DUPLICATA	VENC.	VALOR	Nº DUPLICATA	VENC.	VALOR	Nº DUPLICATA	VENC.	VALOR
001		05/04/2026	270,00									

BASE DE CÁLCULO DO ICMS 0,00		VALOR DO ICMS 0,00		BASE CALC. ICMS SUBSTITUIÇÃO 0,00		VALOR DO ICMS SUBSTITUIÇÃO 0,00		VALOR TOTAL DOS PRODUTOS 270,00	
VALOR DO FRETE 0,00		VALOR DO SEGURO 0,00		DESCONTO 0,00		OUTRAS DESP. ACESSÓRIAS 0,00		VALOR DO IPI 0,00	
								VALOR TOTAL DA NOTA 270,00	

NOME / RAZÃO SOCIAL BRASPRESS TRANSPORTES URGENTES LTDA		FRETE POR CONTA 0-EMITENTE		CÓDIGO ANTT		PLACA DO VEICULO		UF SP		CNPJ / CPF 48.740.351/0019-94	
ENDEREÇO AVENIDA MARIO ANDREAZZA, 401 - JARDIM SA		MUNICÍPIO SAO JOSE DO RIO PRETO		UF SP		INSCRIÇÃO ESTADUAL 647463786114					
QUANTIDADE		ESPECIE		MARCA		NUMERO		PESO BRUTO 9,9600		PESO LIQUIDO 4,0000	

DADOS DO PRODUTO / SERVIÇOS														
CODIGO DO PROD. / SERV.	DESCRIÇÃO DO PRODUTO / SERVIÇO	NCM / SH	SOS	CFOP	UNID.	QUANT.	VALOR UNITÁRIO	VALOR LIQUIDO	VALOR DESC.	B. CALC I.C.M.S	VALOR I.C.M.S.	VALOR I.P.I.	ALÍQUOTAS ICMS	IPI
4942	TONER COMP IMPR BROTHER DCP L5652 TN3472 FASTPR	B4439933	500	6404	UN	10,00	27,0000	270,00	0,00	0,00	0,00	0,00	0,00	0,00

DADOS ADICIONAIS INFORMAÇÕES COMPLEMENTARES COM NF NBB - EMP 279 - PR 47/2024 - PROCESSO 121/2024 - SEC DE SAUDE ICMS DIFAL NAO RECOLHIDO NOS TERMOS DA ADI 5469/2021 STF DOCUMENTO EMITIDO POR ME OU EPP OPTANTE PELO SIMPLES NACIONAL. NAO GERA DIREITO A CREDITO FISCAL DE ICMS E IPI. DEP. BRADESCO NBB 237 BRADESCO - CONTA AG 0146 / CC 0281913-9 OU PIX 10820186000189 PEDIDO: 148653 - PEDIDO CLIENTE: 279/26								RESERVADO AO FISCO			
--	--	--	--	--	--	--	--	--------------------	--	--	--

RECEBEMOS DE NBB COMERC. DE EQUIPAMENTOS DE INFO. LTD OS PRODUTOS / SERVIÇOS CONSTANTES DA NOTA FISCAL INSCRITO AO LADO

DATA DE RECEBIMENTO IDENTIFICAÇÃO E ASSINATURA DO RECEBEDOR

NF-e  
Nº 000.020.240  
SÉRIE 1



**IDENTIFICAÇÃO DO EMITENTE**  
**NBB COMERC. DE EQUIPAMENTOS DE INFO. LTD**  
 RUA GOIAS, 862  
 HIGIENOPOLIS - 15.804-010  
 CATANDUVA - SP  
 Fone: (17)3531-0300

**DANFE**  
 DOCUMENTO AUXILIAR DA  
 NOTA FISCAL ELETRÔNICA  
 0 - ENTRADA 1  
 1 - SAIDA 1  
 Nº 000.020.240  
 SERIE 1 FL 1/1

CHAVE DE ACESSO  
 3526 0310 8201 8600 0189 5500 1000 0202 4018 8438 0511

Consulta de autenticidade no portal nacional da NF-e  
 www.nfe.fazenda.gov.br/portal ou no site da Sefaz

PROTÓCOLO DE AUTORIZAÇÃO DE USO  
 135260871231864 06/03/2026 16:37:40

NATUREZA DE OPERAÇÃO  
 VENDA DE MERCADORIA ADQUIRIDA

INSCRIÇÃO ESTADUAL 260.180.897.118 INSCRIÇÃO ESTADUAL DO SUBST. TRIB. CNPJ/CPF 10.820.186/0001-89

**ESTIMATÁRIO / REMETENTE**  
 NOME / RAZÃO SOCIAL: MUNICIPIO DE IAPU  
 ENDEREÇO: RUA JOAO LEMOS, 37  
 MUNICIPIO: IAPU

BAIRRO / DISTRITO: CENTRO  
 CEP: 35.190-000

FONE / FAX: 3333551105 UF: MG INSCRIÇÃO ESTADUAL: HORA DA SAIDA: 16:21:25

CNPJ / CPF: 18.338.830/0001-99 DATA DA EMISSÃO: 06/03/2026

DUP.	Nº DUPLICATA	VENC.	VALOR	Nº DUPLICATA	VENC.	VALOR	Nº DUPLICATA	VENC.	VALOR	Nº DUPLICATA	VENC.	VALOR
001		05/04/2026	1.286,00									

CÁLC. IMPOSTO	BASE DE CÁLCULO DO ICMS		VALOR DO ICMS		BASE CÁLC. ICMS SUBSTITUIÇÃO		VALOR DO ICMS SUBSTITUIÇÃO		VALOR TOTAL DOS PRODUTOS	
		0,00		0,00	0,00	0,00	0,00	0,00	0,00	1.286,00
	VALOR DO FRETE	VALOR DO SEGURO	DESCONTO	0,00	OUTRAS DESP. ACESSÓRIAS	VALOR DO IPI	0,00	0,00	VALOR TOTAL DA NOTA	1.286,00

**TRANSPORTADOR / VEICULO**  
 NOME / RAZÃO SOCIAL: BRASPRESS TRANSPORTES URGENTES LTDA  
 ENDEREÇO: AVENIDA MARIO ANDREAZZA, 401 - JARDIM SAO JOSE DO RIO PRETO  
 MUNICIPIO: SAO JOSE DO RIO PRETO

FRETE POR CONTA: 0-EMITENTE  
 CODIGO ANT: PLACA DO VEICULO: UF: SP  
 CNPJ / CPF: 48.740.351/0019-94  
 INSCRIÇÃO ESTADUAL: 647463786114

QUANTIDADE: ESPECIE: MARCA: NUMERO: PESO BRUTO: 32,4000 PESO LIQUIDO: 5,9000

**DADOS DO PRODUTO / SERVIÇOS**

CODIGO DO PROD. / SERV.	DESCRIÇÃO DO PRODUTO / SERVIÇO	NCM / SH	SOS	CFOP	UNID.	QUANT.	VALOR UNITÁRIO	VALOR LIQUIDO	VALOR DESC.	B. CÁLC I.C.M.S	VALOR I.C.M.S	VALOR I.P.I.	ALÍQUOTAS ICMS IPI	
7468	TONER MFP 432FDW FASTPRINTER	84439933	500	6404	UN	3,00	46,0000	138,00	0,00	0,00	0,00	0,00	0,00	0,00
4942	TONER DCP L5652DN FASTPRINTER	84439933	500	6404	UN	5,00	30,0000	150,00	0,00	0,00	0,00	0,00	0,00	0,00
6931	TONER COMP HP PRO 404DW FASTPRINTER	84439933	500	6404	UN	3,00	44,0000	132,00	0,00	0,00	0,00	0,00	0,00	0,00
5470	UNID BROTHER DCP L5652 DN FASTPRINTER	84439933	500	6404	UN	2,00	28,0000	56,00	0,00	0,00	0,00	0,00	0,00	0,00
5007	TONER HP M1132MFP FASTPRINTER	84439933	500	6404	UN	3,00	22,0000	66,00	0,00	0,00	0,00	0,00	0,00	0,00
3795	TONER M3375FD FASTPRINTER	84439933	500	6404	UN	5,00	32,0000	160,00	0,00	0,00	0,00	0,00	0,00	0,00
3793	TONER HP M125 FASTPRINTER	84439933	500	6404	UN	2,00	22,0000	44,00	0,00	0,00	0,00	0,00	0,00	0,00
6635	TONER HP 107W FASTPRINTER	84439933	500	6404	UN	20,00	27,0000	540,00	0,00	0,00	0,00	0,00	0,00	0,00

**DADOS ADICIONAIS**

INFORMAÇÕES COMPLEMENTARES  
 COM NF NBB - EMP: 220/26 - PR: 41/2025 - PROECSSO:311/2025 - A/C FUNDO DE SAUDE  
 ICMS DIFAL NAO RECOLHIDO NOS TERMOS DA ADI 5469/2021 STF  
 DOCUMENTO EMITIDO POR ME OU EPP OPTANTE PELO SIMPLES NACIONAL.  
 NAO GERA DIREITO A CREDITO FISCAL DE ICMS E IPI.  
 DEP. BRADESCO NBB 237 BRADESCO - CONTA AG 0146 / CC 0281913-9 OU PIX 10820186000189  
 PEDIDO: 148274 - PEDIDO CLIENTE: 220/2026

RESERVADO AO FISCO

RECEBEMOS DE NBB COMERC. DE EQUIPAMENTOS DE INFO. LTD OS PRODUTOS / SERVIÇOS CONSTANTES DA NOTA FISCAL INDICADA DO LADO

DATA DE RECEBIMENTO IDENTIFICAÇÃO E ASSINATURA DO RECEBEDOR

NF-e  
Nº 000.020.241  
SÉRIE 1

Preleitura Mult...  
J. 719  
Fls nº

**IDENTIFICAÇÃO DO EMITENTE**

**NBB COMERC. DE EQUIPAMENTOS DE INFO. LTD**  
RUA GOIAS, 862  
HIGIENOPOLIS - 15.804-010  
CATANDUVA - SP  
Fone: (17)3531-0300

**DANFE**  
DOCUMENTO AUXILIAR DA  
NOTA FISCAL ELETRÔNICA

0 - ENTRADA 1  
1 - SAIDA 1  
Nº 000.020.241  
SERIE 1 FL 1/1

CHAVE DE ACESSO  
3526 0310 8201 8600 0189 5500 1000 0202 4119 8261 2244

Consulta de autenticidade no portal nacional da NF-e  
www.nfe.fazenda.gov.br/portal ou no site da Sefaz

PROTÓCOLO DE AUTORIZAÇÃO DE USO  
135260871231877 06/03/2026 16:37:40

NATUREZA DE OPERAÇÃO  
VENDA DE MERCADORIA ADQUIRIDA

INSCRIÇÃO ESTADUAL 260.180.897.118 INSCRIÇÃO ESTADUAL DO SUBST. TRIB. CNPJ/CPF 10.820.186/0001-89

**ESTABELECIDOR / REMETENTE**

NOME / RAZÃO SOCIAL  
MUNICIPIO DE IAPU

ENDEREÇO  
RUA JOAO LEMOS, 37

MUNICIPIO IAPU

BAIRRO / DISTRITO  
CENTRO

CEP 35.190-000

FONE / FAX 3333551105

UF MG

INSCRIÇÃO ESTADUAL

HORA DA SAIDA 16:28:24

CNPJ / CPF 18.338.830/0001-99

DATA DA EMISSÃO 06/03/2026

DATA DE SAIDA 06/03/2026

DUP.	Nº DUPLICATA	VENC.	VALOR	Nº DUPLICATA	VENC.	VALOR	Nº DUPLICATA	VENC.	VALOR	Nº DUPLICATA	VENC.	VALOR
001		05/04/2026	1.088,00									

CÁLC. IMPOSTO	BASE DE CÁLCULO DO ICMS		VALOR DO ICMS		BASE CÁLC. ICMS SUBSTITUIÇÃO		VALOR DO ICMS SUBSTITUIÇÃO		VALOR TOTAL DOS PRODUTOS	
		0,00		0,00	0,00	0,00	0,00	0,00	0,00	1.088,00
	VALOR DO FRETE	VALOR DO SEGURO	DESCONTO	0,00	OUTRAS DESP. ACESSÓRIAS	VALOR DO IPI	0,00	0,00	VALOR TOTAL DA NOTA	1.088,00

**TRANSPORTADOR / VEICULO**

NOME / RAZÃO SOCIAL  
BRASPRESS TRANSPORTES URGENTES LTDA

ENDEREÇO  
AVENIDA MARIO ANDREAZZA, 401 - JARDIM SAO JOSE DO RIO PRETO

QUANTIDADE ESPECIE MARCA NUMERO PESO BRUTO PESO LIQUIDO

15,5000 3,8500

FRETE POR CONTA 0-EMITENTE

CODIGO ANTT

PLACA DO VEICULO

UF SP

CNPJ / CPF 48.740.351/0019-94

INSCRIÇÃO ESTADUAL 647463786114

**DADOS DO PRODUTO / SERVIÇOS**

CODIGO DO PROD. / SERV.	DESCRIÇÃO DO PRODUTO / SERVIÇO	NCM / SH	SOS	CFOP	UNID.	QUANT.	VALOR UNITÁRIO	VALOR LIQUIDO	VALOR DESC.	B. CALC I.C.M.S	VALOR I.C.M.S.	VALOR I.P.I.	ALÍQUOTAS ICMS IPI	
4942	TONER DCP L5652DN FASTPRINTER	84439933	500	6404	UN	5,00	30,0000	150,00	0,00	0,00	0,00	0,00	0,00	0,00
5007	TONER HP P1102W FASTPRINTER	84439933	500	6404	UN	3,00	22,0000	66,00	0,00	0,00	0,00	0,00	0,00	0,00
6931	TONER HP PRO404DW FASTPRINTER	84439933	500	6404	UN	3,00	44,0000	132,00	0,00	0,00	0,00	0,00	0,00	0,00
5503	CART MAGENTA T120 FASTPRINTER	84439923	500	6404	UN	1,00	19,0000	19,00	0,00	0,00	0,00	0,00	0,00	0,00
5502	CART 711 CIANO FASTPRINTER	84439923	500	6404	UN	1,00	19,0000	19,00	0,00	0,00	0,00	0,00	0,00	0,00
5495	CART 711 AMARELO FASTPRINTER	84439923	500	6404	UN	1,00	19,0000	19,00	0,00	0,00	0,00	0,00	0,00	0,00
5501	CART PRETO MLT120 FASTPRINTER	84439923	500	6404	UN	2,00	19,0000	38,00	0,00	0,00	0,00	0,00	0,00	0,00
9585	BOBINA PARA PLOTTER 810X50X75 - SPIRAL	48025599	102	6102	UN	6,00	73,5000	441,00	0,00	0,00	0,00	0,00	0,00	0,00
3795	TONER PROX M3375FD FASTPRINTER	84439933	500	6404	UN	5,00	32,0000	160,00	0,00	0,00	0,00	0,00	0,00	0,00
3793	TONER HP M125 FASTPRINTER	84439933	500	6404	UN	2,00	22,0000	44,00	0,00	0,00	0,00	0,00	0,00	0,00

**DADOS ADICIONAIS**

INFORMAÇÕES COMPLEMENTARES  
COM NF NBB - EMP: 223/26 - PR: 41/2025 - PROECSSO:311/2025 - A/C SEC DE ADM  
ICMS DIFAL NAO RECOLHIDO NOS TERMOS DA ADI 5469/2021 STF  
DOCUMENTO EMITIDO POR ME OU EPP OPTANTE PELO SIMPLES NACIONAL.  
NAO GERA DIREITO A CREDITO FISCAL DE ICMS E IPI.  
DEP. BRADESCO NBB 237 BRADESCO - CONTA AG 0146 / CC 0281913-9 OU PIX 10820186000189  
PEDIDO: 148275 - PEDIDO CLIENTE: 223/26

RESERVADO AO FISCO

DATA DE RECEBIMENTO IDENTIFICAÇÃO E ASSINATURA DO RECEBEDOR

Prefeitura Municipal de Iapu  
Fls nº 2

**IDENTIFICAÇÃO DO EMITENTE**  
**fast printer**  
NBB COMERC. DE EQUIPAMENTOS DE INFO. LTD  
RUA GOIAS, 862  
HIGIENOPOLIS - 15.804-010  
CATANDUVA - SP  
Fone: (17)3531-0300

**DANFE**  
DOCUMENTO AUXILIAR DA NOTA FISCAL ELETRÔNICA  
0 - ENTRADA 1  
1 - SAIDA 1  
Nº 000.020.242  
SERIE 1 FL 1/1

CHAVE DE ACESSO  
3526 0310 8201 8600 0189 5500 1000 0202 4210 1747 6375  
Consulta de autenticidade no portal nacional da NF-e  
www.nfe.fazenda.gov.br/portal ou no site da Sefaz

NATUREZA DE OPERAÇÃO  
VENDA DE MERCADORIA ADIQUIRIDA  
INSCRIÇÃO ESTADUAL  
260.180.897.118

PROTOCOLO DE AUTORIZAÇÃO DE USO  
135260871231885 06/03/2026 16:37:40  
INSCRIÇÃO ESTADUAL DO SUBST. TRIB.  
CNPJ/CPF  
10.820.186/0001-89

**ESTAB. / REMETENTE**  
NOME / RAZÃO SOCIAL: MUNICIPIO DE IAPU  
CNPJ / CPF: 18.338.830/0001-99  
DATA DA EMISSÃO: 06/03/2026  
ENDEREÇO: RUA JOAO LEMOS, 37  
BAIRRO / DISTRITO: CENTRO  
CEP: 35.190-000  
DATA DE SAÍDA: 06/03/2026  
MUNICÍPIO: IAPU  
FONE / FAX: 3333551105  
UF: MG  
INSCRIÇÃO ESTADUAL: 10.820.186/0001-89  
HORA DA SAÍDA: 16:32:04

DUP.	Nº DUPLICATA	VENC.	VALOR	Nº DUPLICATA	VENC.	VALOR	Nº DUPLICATA	VENC.	VALOR	Nº DUPLICATA	VENC.	VALOR
001		05/04/2026	75,00									

CÁLC. IMPOSTO	BASE DE CÁLCULO DO ICMS		VALOR DO ICMS		BASE CÁLC. ICMS SUBSTITUIÇÃO		VALOR DO ICMS SUBSTITUIÇÃO		VALOR TOTAL DOS PRODUTOS	
		0,00		0,00	0,00	0,00	0,00	0,00	0,00	75,00
	VALOR DO FRETE	VALOR DO SEGURO	DESCONTO		OUTRAS DESP. ACESSÓRIAS	VALOR DO IPI			VALOR TOTAL DA NOTA	
	0,00	0,00	0,00	0,00	0,00	0,00			75,00	

**TRANSP. / VOL.**  
NOME / RAZÃO SOCIAL: BRASPRESS TRANSPORTES URGENTES LTDA  
FRETE POR CONTA: 0-EMITENTE  
CÓDIGO ANTT: PLACA DO VEICULO: UF: CNPJ / CPF: 48.740.351/0019-94  
ENDEREÇO: AVENIDA MARIO ANDREAZZA, 401 - JARDIM SAO JOSE DO RIO PRETO  
MUNICÍPIO: SAO JOSE DO RIO PRETO UF: SP INSCRIÇÃO ESTADUAL: 647463786114  
QUANTIDADE: ESPECIE: MARCA: NUMERO: PESO BRUTO: 2,2500 PESO LIQUIDO: 0,4500

**DADOS DO PRODUTO / SERVIÇOS**

CODIGO DO PROD. / SERV.	DESCRIÇÃO DO PRODUTO / SERVIÇO	NCM / SH	SOS	CFOP	UNID.	QUANT.	VALOR UNITÁRIO	VALOR LIQUIDO	VALOR DESC.	B. CALC I.C.M.S	VALOR I.C.M.S.	VALOR I.P.I.	ALÍQUOTAS ICMS	IPI
4241	TONER HP PRO400 M401 FASTPRINTER	84439933	500	6404	UN	3,00	25,0000	75,00	0,00	0,00	0,00	0,00	0,00	0,00

**DADOS ADICIONAIS**  
INFORMAÇÕES COMPLEMENTARES  
COM NF NBB - EMP: 275/26 - PR:41/2025 - PROECSSO: 311/2025 - A/C: SEC DE ADM  
ICMS DIFAL NAO RECOLHIDO NOS TERMOS DA ADI 5469/2021 STF  
DOCUMENTO EMITIDO POR ME OU EPP OPTANTE PELO SIMPLES NACIONAL.  
NAO GERA DIREITO A CREDITO FISCAL DE ICMS E IPI.  
DEP. BRADESCO NBB 237 BRADESCO - CONTA AG 0146 / CC 0281913-9 OU PIX 10820186000189  
PEDIDO: 148341 - PEDIDO CLIENTE: 275/2026

RESERVADO AO FISCO

RECEBEMOS DE NBB COMERC. DE EQUIPAMENTOS DE INFO. LTD OS PRODUTOS / SERVIÇOS CONSTANTES DA NOTA FISCAL INDICADA AO LADO

DATA DE RECEBIMENTO IDENTIFICAÇÃO E ASSINATURA DO RECEBEDOR

NF-e Nº 000.020.244 SÉRIE 1

Prefeitura Municipal de São José do Rio Preto  
Fls nº 4

**IDENTIFICAÇÃO DO EMITENTE**

**NBB COMERC. DE EQUIPAMENTOS DE INFO. LTD**  
RUA GOIAS, 862  
HIGIENOPOLIS - 15.804-010  
CATANDUVA - SP  
Fone: (17)3531-0300

**DANFE**  
DOCUMENTO AUXILIAR DA NOTA FISCAL ELETRÔNICA  
0 - ENTRADA 1  
1 - SAIDA 1  
Nº 000.020.244  
SERIE 1 FL 1/1

CHAVE DE ACESSO: 3526 0310 8201 8600 0189 5500 1000 0202 4415 7084 2970

Consulta de autenticidade no portal nacional da NF-e  
www.nfe.fazenda.gov.br/portal ou no site da Sefaz

PROTÓCOLO DE AUTORIZAÇÃO DE USO: 135260907308972 09/03/2026 15:45:38

NATUREZA DE OPERAÇÃO: VENDA DE MERCADORIA ADQUIRIDA

INSCRIÇÃO ESTADUAL: 260.180.897.118 INSCRIÇÃO ESTADUAL DO SUBST. TRIB.: CNPJ/CPF: 10.820.186/0001-89

**ESTIMATÁRIO / REMETENTE**

NOME / RAZÃO SOCIAL: FUNDO MUNICIPAL DE SAUDE  
CNPJ / CPF: 11.266.993/0001-64  
DATA DA EMISSÃO: 09/03/2026

ENDEREÇO: RUA DA ESTRELA, 303  
BAIRRO / DISTRITO: CENTRO  
CEP: 77.900-000  
DATA DE SAÍDA: 09/03/2026

MUNICÍPIO: TOCANTINOPOLIS  
FONE / FAX: 6391197724  
UF: TO  
INSCRIÇÃO ESTADUAL: HORA DA SAÍDA: 15:38:57

DUP.	Nº DUPLICATA	VENC.	VALOR	Nº DUPLICATA	VENC.	VALOR	Nº DUPLICATA	VENC.	VALOR	Nº DUPLICATA	VENC.	VALOR
001	08/04/2026	1.475,00										

CÁLC. IMPOSTO	BASE DE CÁLCULO DO ICMS		VALOR DO ICMS		BASE CÁLC. ICMS SUBSTITUIÇÃO		VALOR DO ICMS SUBSTITUIÇÃO		VALOR TOTAL DOS PRODUTOS	
		0,00		0,00	0,00	0,00	0,00	0,00	0,00	1.475,00
	VALOR DO FRETE	VALOR DO SEGURO	DESCONTO	0,00	OUTRAS DESP. ACESSÓRIAS	VALOR DO IPI	0,00	0,00	VALOR TOTAL DA NOTA	1.475,00

**TRANSPORTADOR / VOLANTE**

NOME / RAZÃO SOCIAL: BRASPRESS TRANSPORTES URGENTES LTDA  
FRETE POR CONTA: 0-EMITENTE  
CODIGO ANTT: PLACA DO VEICULO: UF: CNPJ / CPF: 48.740.351/0019-94

ENDEREÇO: AVENIDA MARIO ANDREAZZA, 401 - JARDIM SAO JOSE DO RIO PRETO  
MUNICÍPIO: SAO JOSE DO RIO PRETO  
UF: SP INSCRIÇÃO ESTADUAL: 647463786114

QUANTIDADE: 1 ESPECIE: MARCA: NUMERO: PESO BRUTO: 13,0000 PESO LIQUIDO: 0,0000

**DADOS DO PRODUTO / SERVIÇOS**

CODIGO DO PROD. / SERV.	DESCRIÇÃO DO PRODUTO / SERVIÇO	NCM / SH	SOS	CFOP	UNID.	QUANT.	VALOR UNITÁRIO	VALOR LIQUIDO	VALOR DESC.	B. CALC I.C.M.S	VALOR I.C.M.S.	VALOR I.P.I.	ALÍQUOTAS ICMS	IPI
9587	MONITOR 19" 75HZ MN19R1 - MONOCRON	85285200	102	6102	UN	3,00	375,0000	1.125,00	0,00	0,00	0,00	0,00	0,00	0,00
9594	SWITCH 8 PORTAS GIGABIT NAO GERENCIAVEL IRD SW-85176239	85176239	102	6102	UN	2,00	175,0000	350,00	0,00	0,00	0,00	0,00	0,00	0,00

**DADOS ADICIONAIS**

INFORMAÇÕES COMPLEMENTARES: COM NF NBB - PR: 41/2025 - PORECSCO: 150/2025 - A/C SEC DE ADM ICMS DIFAL NAO RECOLHIDO NOS TERMOS DA ADI 5469/2021 STF DOCUMENTO EMITIDO POR ME OU EPP OPTANTE PELO SIMPLES NACIONAL. NAO GERA DIREITO A CREDITO FISCAL DE ICMS E IPI. DEP. BRADESCO NBB 237 BRADESCO - CONTA AG 0146 / CC 0281913-9 OU PIX 10820186000189 PEDIDO: 148652 - PEDIDO CLIENTE: -

RESERVADO AO FISCO



**IDENTIFICAÇÃO DO EMITENTE**  
**fast printer**  
**NBB COMERC. DE EQUIPAMENTOS DE INFO. LTD**  
 RUA GOIAS, 862  
 HIGIENOPOLIS - 15.804-010  
 CATANDUVA - SP  
 Fone: (17)3531-0300

**DANFE**  
 DOCUMENTO AUXILIAR DA  
 NOTA FISCAL ELETRÔNICA  
 0 - ENTRADA 1  
 1 - SAIDA  
 Nº 000.020.246  
 SERIE 1 FL 1/1

CHAVE DE ACESSO  
 3526 0310 8201 8600 0189 5500 1000 0202 4614 8126 8571

Consulta de autenticidade no portal nacional da NF-e  
 www.nfe.fazenda.gov.br/portal ou no site da Sefaz

PROTÓCOLO DE AUTORIZAÇÃO DE USO  
 135260923929405 10/03/2026 14:55:13

NATUREZA DE OPERAÇÃO  
 VENDA DE MERCADORIA ADQUIRIDA

INSCRIÇÃO ESTADUAL 260.180.897.118 INSCRIÇÃO ESTADUAL DO SUBST. TRIB. NSC/PJCPF 10.820.186/0001-89

**ESTIMATÁRIO / REMETENTE**  
 NOME / RAZÃO SOCIAL  
 PREFEITURA MUN VALE DO SAO DOMINGOS  
 ENDEREÇO  
 RUA BARULIO B GAMA, S/N  
 MUNICÍPIO  
 VALE DE SAO DOMINGOS

BAIRRO / DISTRITO  
 CENTRO

CEP  
 78.253-000

FONE / FAX  
 65999970620

UF  
 MT

CNPJ / CPF  
 04.215.993/0001-70

DATA DA EMISSÃO  
 10/03/2026

DATA DE SAÍDA  
 10/03/2026

HORA DA SAÍDA  
 14:50:38

DUP.	Nº DUPLICATA	VENC.	VALOR	Nº DUPLICATA	VENC.	VALOR	Nº DUPLICATA	VENC.	VALOR	Nº DUPLICATA	VENC.	VALOR
001	09/04/2026	360,00										

CÁLC. IMPOSTO	BASE DE CÁLCULO DO ICMS		VALOR DO ICMS		BASE CÁLC. ICMS SUBSTITUIÇÃO		VALOR DO ICMS SUBSTITUIÇÃO		VALOR TOTAL DOS PRODUTOS	
		0,00	0,00	0,00	0,00	0,00	0,00	0,00	360,00	
	VALOR DO FRETE	VALOR DO SEGURO	DESCONTO	0,00	OUTRAS DESP. ACESSÓRIAS	VALOR DO IPI	0,00	0,00	VALOR TOTAL DA NOTA	360,00

**TRANS. 3º T. / VOLUME**  
 NOME / RAZÃO SOCIAL  
 EMPRESA BRASILEIRA DE CORREIO  
 ENDEREÇO  
 RUA: SAO PAULO, 132, - HIGIENOPOLIS  
 QUANTIDADE  
 ESPÉCIE  
 MARCA

FRETE POR CONTA  
 0-EMITENTE

CODIGO ANTT

PLACA DO VEICULO

UF  
 SP

CNPJ / CPF

MUNICÍPIO  
 CATANDUVA

INScrição ESTADUAL

NUMERO

PESO BRUTO

PESO LIQUIDO

**DADOS DO PRODUTO / SERVIÇOS**

CODIGO DO PROD. / SERV.	DESCRIÇÃO DO PRODUTO / SERVIÇO	NCM / SH	SOS	CFOP	UNID.	QUANT.	VALOR UNITÁRIO	VALOR LIQUIDO	VALOR DESC.	B. CALC I.C.M.S	VALOR I.C.M.S.	VALOR I.P.I.	ALÍQUOTAS ICMS IPI	
8579	MOUSE OPTICO MONOCRON MN810D 1600DPI AJUSTAVE	84716053	102	6102	UN	20,00	18,0000	360,00	0,00	0,00	0,00	0,00	0,00	0,00

**DADOS ADICIONAIS**

INFORMAÇÕES COMPLEMENTARES  
 COM NF NBB - PC: 00562/26 - PR: 21/2025 - PROCESSO: 164/2025 - A/C: SECRETARIA DE EDUCACAO  
 ICMS DIFAL NAO RECOLHIDO NOS TERMOS DA ADI 5469/2021 STF  
 DOCUMENTO EMITIDO POR ME OU EPP OPTANTE PELO SIMPLES NACIONAL.  
 NAO GERA DIREITO A CREDITO FISCAL DE ICMS E IPI.  
 DEP. BRADESCO NBB 237 BRADESCO - CONTA AG 0146 / CC 0281913-9 OU PIX 10820186000189  
 PEDIDO: 148586 - PEDIDO CLIENTE: 00562/26

RESERVADO AO FISCO

DATA DE RECEBIMENTO IDENTIFICAÇÃO E ASSINATURA DO RECEBEDOR

Prefeitura Municipal  
Fls nº 2

IDENTIFICAÇÃO DO EMITENTE

**fast printer**  
NBB COMERC. DE EQUIPAMENTOS DE INFO. LTD  
RUA GOIAS, 862  
HIGIENOPOLIS - 15.804-010  
CATANDUVA - SP  
Fone: (17)3531-0300

**DANFE**  
DOCUMENTO AUXILIAR DA  
NOTA FISCAL ELETRÔNICA  
0 - ENTRADA 1  
1 - SAIDA  
Nº 000.020.248  
SERIE 1 FL 1/1



CHAVE DE ACESSO  
3526 0310 8201 8600 0189 5500 1000 0202 4814 3311 7148

Consulta de autenticidade no portal nacional da NF-e  
www.nfe.fazenda.gov.br/portal ou no site da Sefaz

NATUREZA DE OPERAÇÃO  
VENDA DE MERCADORIA ADIQUIRIDA

PROTOCOLO DE AUTORIZAÇÃO DE USO  
135260941238445 11/03/2026 14:55:21

INSCRIÇÃO ESTADUAL  
260.180.897.118

INSCRIÇÃO ESTADUAL DO SUBST. TRIB.

CNPJ/CPF  
10.820.186/0001-89

ESTIMATÁRIO / REMETENTE	NOME / RAZÃO SOCIAL MUNICIPIO DE POCONE		CNPJ / CPF 03.162.872/0001-44	DATA DA EMISSÃO 11/03/2026
	ENDEREÇO PRACA DA MATRIZ, S/N		BAIRRO / DISTRITO CENTRO	CEP 78.175-000
	MUNICIPIO POCONE		UF MT	INSCRIÇÃO ESTADUAL
	FONE / FAX 65996612293		INSCRIÇÃO ESTADUAL	HORA DA SAÍDA 14:46:08

DUP.	Nº DUPLICATA	VENC.	VALOR	Nº DUPLICATA	VENC.	VALOR	Nº DUPLICATA	VENC.	VALOR	Nº DUPLICATA	VENC.	VALOR
001		10/04/2026	745,00									

CÁLC. IMPOSTO	BASE DE CÁLCULO DO ICMS		VALOR DO ICMS	BASE CALC. ICMS SUBSTITUIÇÃO		VALOR DO ICMS SUBSTITUIÇÃO	VALOR TOTAL DOS PRODUTOS	
		0,00		0,00	0,00	0,00	0,00	745,00
	VALOR DO FRETE	VALOR DO SEGURO	DESCONTO	OUTRAS DESP. ACESSÓRIAS	VALOR DO IPI	VALOR TOTAL DA NOTA		
	0,00	0,00	0,00	0,00	0,00	745,00		

TRANSP. / VOLUME	NOME / RAZÃO SOCIAL BRASPRESS TRANSPORTES URGENTES LTDA		FRETE POR CONTA 0-EMITENTE	CODIGO ANTT	PLACA DO VEICULO	UF	CNPJ / CPF 48.740.351/0019-94
	ENDEREÇO AVENIDA MARIO ANDREAZZA, 401 - JARDIM SA		MUNICIPIO SAO JOSE DO RIO PRETO	UF SP	INSCRIÇÃO ESTADUAL 647463786114		
	QUANTIDADE	ESPECIE	MARCA	NUMERO	PESO BRUTO	PESO LIQUIDO	
					20,8100	5,3200	

DADOS DO PRODUTO / SERVIÇOS

CODIGO DO PROD. / SERV.	DESCRIÇÃO DO PRODUTO / SERVIÇO	NCM / SH	SOS	CFOP	UNID.	QUANT.	VALOR UNITÁRIO	VALOR LIQUIDO	VALOR DESC.	B. CALC I.C.M.S	VALOR I.C.M.S.	VALOR I.P.I.	ALÍQUOTAS ICMS	IPI
4940	TONER COMP IMPR TN3492 PRETO FASTPRINTER	84439933	500	6404	UN	2,00	30,0000	60,00	0,00	0,00	0,00	0,00	0,00	0,00
4942	TONER COMP IMPR BROTHER TN3472 PRETO FASTPRIN	84439933	500	6404	UN	10,00	30,0000	300,00	0,00	0,00	0,00	0,00	0,00	0,00
6926	TONER CANON T106 PRETO FASTPRINTER	84439933	500	6404	UN	5,00	45,0000	225,00	0,00	0,00	0,00	0,00	0,00	0,00
5470	CART CILINRTO COMP BROTHER DR3440 FASTPRINTER	84439933	500	6404	UN	5,00	32,0000	160,00	0,00	0,00	0,00	0,00	0,00	0,00

INFORMAÇÕES COMPLEMENTARES  
COM NF NBB - OF: 339/2026 - PR: 21/2025 - A/C: SECRETARIA MUNICIPAL DE FINANÇAS- ENDEREÇOD DE ENTREGA:  
RUA JOAQUIM MURTINHO, S/N - PROX. A SECRETARIA MUNICIPAL DE INFRAESTRUTURA COAHB NOVA - TELEFONE  
(65) 99661-2293  
ICMS DIFAL NAO RECOLHIDO NOS TERMOS DA ADI 5469/2021 STF  
DOCUMENTO EMITIDO POR ME OU EPP OPTANTE PELO SIMPLES NACIONAL.  
NAO GERA DIREITO A CREDITO FISCAL DE ICMS E IPI.  
DEP. BRADESCO NBB 237 BRADESCO - CONTA AG 0146 / CC 0281913-9 OU PIX 10820186000189  
PEDIDO: 148344 - PEDIDO CLIENTE: 339/2026

RESERVADO AO FISCO





DATA DE RECEBIMENTO IDENTIFICAÇÃO E ASSINATURA DO RECEBEDOR

Prefeitura Municipal  
Fls nº 727

IDENTIFICAÇÃO DO EMITENTE		<b>DANFE</b> DOCUMENTO AUXILIAR DA NOTA FISCAL ELETRÔNICA 0 - ENTRADA 1 1 - SAIDA 1 Nº 000.020.252 SERIE 1 FL 1/1		 CHAVE DE ACESSO 3526 0310 8201 8600 0189 5500 1000 0202 5211 0639 1541 Consulta de autenticidade no portal nacional da NF-e www.nfe.fazenda.gov.br/portal ou no site da Sefaz	
 NBB COMERC. DE EQUIPAMENTOS DE INFO. LTD RUA GOIAS, 862 HIGIENOPOLIS - 15.804-010 CATANDUVA - SP Fone: (17)3531-0300				PROTOCOLO DE AUTORIZAÇÃO DE USO 135260941575921 11/03/2026 15:17:14	
NATUREZA DE OPERAÇÃO VENDA DE MERCADORIA ADIQUIRIDA		INSCRIÇÃO ESTADUAL DO SUBST. TRIB.		CNPJ/CPF 10.820.186/0001-89	
INSCRIÇÃO ESTADUAL 260.180.897.118					

ESTIMATÁRIO / REMETENTE		NOME / RAZÃO SOCIAL PREFEITURA MUNICIPAL DE SAO PEDRO		CNPJ / CPF 46.415.998/0001-96		DATA DA EMISSÃO 11/03/2026	
ENDEREÇO RUA VALENTIM AMARAL, 748		BAIRRO / DISTRITO CENTRO		CEP 13.520-000		DATA DE SAÍDA 11/03/2026	
MUNICÍPIO SAO PEDRO		FONE / FAX 1934819200		UF SP		INSCRIÇÃO ESTADUAL 10.820.186/0001-89	
						HORA DA SAÍDA 15:16:26	

DUP.	Nº DUPLICATA	VENC.	VALOR	Nº DUPLICATA	VENC.	VALOR	Nº DUPLICATA	VENC.	VALOR	Nº DUPLICATA	VENC.	VALOR
001		10/04/2026	1.350,00									

BASE DE CÁLCULO DO ICMS		VALOR DO ICMS		BASE CÁLC. ICMS SUBSTITUIÇÃO		VALOR DO ICMS SUBSTITUIÇÃO		VALOR TOTAL DOS PRODUTOS	
0,00		0,00		0,00		0,00		1.350,00	
VALOR DO FRETE		VALOR DO SEGURO		DESCONTO		OUTRAS DESP. ACESSÓRIAS		VALOR DO IPI	
0,00		0,00		0,00		0,00		0,00	
								VALOR TOTAL DA NOTA	
								1.350,00	

TRANSPORT. / VOL.		NOME / RAZÃO SOCIAL BRASPRESS TRANSPORTES URGENTES LTDA		FRETE POR CONTA 0-EMITENTE		CÓDIGO ANTT		PLACA DO VEÍCULO		UF		CNPJ / CPF 48.740.351/0019-94	
QUANTIDADE		ESPECIE		MARCA		NÚMERO		PESO BRUTO		PESO LÍQUIDO			
1								4,0000		0,0000			
		AVENIDA MARIO ANDREAZZA, 401 - JARDIM SA		MUNICÍPIO SAO JOSE DO RIO PRETO				UF SP		INSCRIÇÃO ESTADUAL 647463786114			

DADOS DO PRODUTO / SERVIÇOS														
CODIGO DO PROD. / SERV.	DESCRIÇÃO DO PRODUTO / SERVIÇO	NCM / SH	SOS	CFOP	UNID.	QUANT.	VALOR UNITÁRIO	VALOR LÍQUIDO	VALOR DESC.	B. CÁLC I.C.M.S	VALOR I.C.M.S.	VALOR I.P.I.	ALÍQUOTAS ICMS	IPI
9609	PATCH CORD CAT5E 0.5MT AZUL CAT5E05BL - PLUSCAB	B5444200	102	5102	UN	150,00	9,0000	1.350,00	0,00	0,00	0,00	0,00	0,00	0,00

DADOS ADICIONAIS	INFORMAÇÕES COMPLEMENTARES COM NF NBB - EMP: 1103/2026 - PR: 56/2024 - PROECSSO: 774/2024 - ENTREGA DAS 8 AS 12 E DAS 13:30 AS 16 ICMS DIFAL NÃO RECOLHIDO NOS TERMOS DA ADI 5469/2021 STF DOCUMENTO EMITIDO POR ME OU EPP OPTANTE PELO SIMPLES NACIONAL. NÃO GERA DIREITO A CRÉDITO FISCAL DE ICMS E IPI. DEP. BRADESCO NBB 237 BRADESCO - CONTA AG 0146 / CC 0281913-9 OU PIX 10820186000189 PEDIDO: 148667 - PEDIDO CLIENTE: 1103/2026	RESERVADO AO FISCO
------------------	---	--------------------

DATA DE RECEBIMENTO IDENTIFICAÇÃO E ASSINATURA DO RECEBEDOR

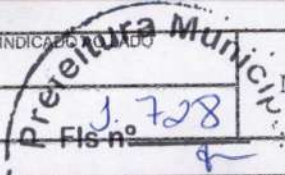

IDENTIFICAÇÃO DO EMITENTE <b>fast printer</b> NBB COMERC. DE EQUIPAMENTOS DE INFO. LTD RUA GOIAS, 862 HIGIENOPOLIS - 15.804-010 CATANDUVA - SP Fone: (17)3531-0300		DANFE DOCUMENTO AUXILIAR DA NOTA FISCAL ELETRÔNICA 0 - ENTRADA 1 1 - SAIDA Nº 000.020.256 SERIE 1 FL 1/1		CHAVE DE ACESSO 3526 0310 8201 8600 0185 3506 1000 0202 5619 2609 4163	
NATUREZA DE OPERAÇÃO VENDA DE MERCADORIA ADQUIRIDA		PROTÓCOLO DE AUTORIZAÇÃO DE USO 135260955170380 12/03/2026 11:49:32		CONSULTA DE AUTENTICIDADE NO PORTAL NACIONAL DA NF-e www.nfe.fazenda.gov.br/porta ou no site da Sefaz	
INSCRIÇÃO ESTADUAL 260.180.897.118		INSCRIÇÃO ESTADUAL DO SUBST. TRIB.		CNPJ/CPF 10.820.186/0001-89	

ESTIMATÁRIO / REMETENTE NOME / RAZÃO SOCIAL PREFEITURA MUNICIPAL DE CACU		CNPJ / CPF 01.164.292/0001-60		DATA DA EMISSÃO 12/03/2026	
ENDEREÇO RUA MANOEL FRANCO, 695		BAIRRO / DISTRITO MORADA DOS SONHOS		CEP 75.813-000	
MUNICÍPIO CACU		UF GO		HORA DA SAÍDA 11:36:08	

DUP.	Nº DUPLICATA	VENC.	VALOR	Nº DUPLICATA	VENC.	VALOR	Nº DUPLICATA	VENC.	VALOR	Nº DUPLICATA	VENC.	VALOR
001		11/04/2026	1.580,00									

BASE DE CÁLCULO DO ICMS 0,00		VALOR DO ICMS 0,00		BASE CÁLC. ICMS SUBSTITUIÇÃO 0,00		VALOR DO ICMS SUBSTITUIÇÃO 0,00		VALOR TOTAL DOS PRODUTOS 1.580,00	
VALOR DO FRETE 0,00		VALOR DO SEGURO 0,00		DESCONTO 0,00		DUTRAS DESP. ACESSÓRIAS 0,00		VALOR DO IPI 0,00	
								VALOR TOTAL DA NOTA 1.580,00	

TRANSP. RT. / VOL. NOME / RAZÃO SOCIAL SIQUEIRA E BEZERRA LTDA -ME		FRETE POR CONTA 0-EMITENTE		CÓDIGO ANT		PLACA DO VEÍCULO		UF SP		CNPJ / CPF 10.639.456/0001-50	
ENDEREÇO RUA ABELARDO RODRIGUES E RODRIGUES, 205		MUNICÍPIO CATANDUVA		UF SP		INSCRIÇÃO ESTADUAL 260179514114					
QUANTIDADE 2		ESPECIE		MARCA		NÚMERO		PESO BRUTO 23,0000		PESO LÍQUIDO 5,6800	

DADOS DO PRODUTO / SERVIÇOS														
CODIGO DO PROD. / SERV.	DESCRIÇÃO DO PRODUTO / SERVIÇO	NCM / SH	SOS	CFOP	UNID.	QUANT.	VALOR UNITÁRIO	VALOR LÍQUIDO	VALOR DESC.	B. CÁLC I.C.M.S	VALOR I.C.M.S.	VALOR I.P.I.	ALÍQUOTAS ICMS	IPI
9604	CABO DE REDE CAT5E BLINDADO COM MALHA 305MT - D	85444900	102	6102	UN	1,00	1160,0000	1.160,00	0,00	0,00	0,00	0,00	0,00	0,00
3572	TINTA COMP. P/IMP EPSON PRETA BULK INK 1LFASTPRI	32151900	102	6102	UN	2,00	30,0000	60,00	0,00	0,00	0,00	0,00	0,00	0,00
4942	TONER CPOMP 3472 FASTPRINTER	84439933	500	6404	UN	8,00	30,0000	240,00	0,00	0,00	0,00	0,00	0,00	0,00
3793	TONER COMP CF283A FASTPRINTER	84439933	500	6404	UN	6,00	20,0000	120,00	0,00	0,00	0,00	0,00	0,00	0,00

DADOS ADICIONAIS	INFORMAÇÕES COMPLEMENTARES COM NF NBB - EMP:84803 - PR: 23/202 5 -PORECSO: 15522 - A/C SEC DE ADM ICMS DIFAL NAO RECOLHIDO NOS TERMOS DA ADI 5469/2021 STF DOCUMENTO EMITIDO POR ME OU EPP OPTANTE PELO SIMPLES NACIONAL. NAO GERA DIREITO A CREDITO FISCAL DE ICMS E IPI. DEP. BRADESCO NBB 237 BRADESCO - CONTA AG 0146 / CC 0281913-9 OU PIX 10820186000189 PEDIDO: 148780 - PEDIDO CLIENTE: 84803	RESERVADO AO FISCO

RECEBEMOS DE NBB COMERC. DE EQUIPAMENTOS DE INFO. LTD OS PRODUTOS / SERVIÇOS CONSTANTES DA NOTA FISCAL INDICADO A PLACA

DATA DE RECEBIMENTO IDENTIFICAÇÃO E ASSINATURA DO RECEBEDOR

NF-e Nº 000.020.259 SÉRIE 1

**IDENTIFICAÇÃO DO EMITENTE**  
**fast printer**  
**NBB COMERC. DE EQUIPAMENTOS DE INFO. LTD**  
 RUA GOIAS, 862  
 HIGIENOPOLIS - 15.804-010  
 CATANDUVA - SP  
 Fone: (17)3531-0300

**DANFE**  
 DOCUMENTO AUXILIAR DA NOTA FISCAL ELETRÔNICA  
 0 - ENTRADA 1  
 1 - SAIDA  
 Nº 000.020.259  
 SERIE 1 FL 1/1

CHAVE DE ACESSO  
 3526 0310 8201 8600 0189 5500 1000 0202 5914 8128 9143

Consulta de autenticidade no portal nacional da NF-e  
 www.nfe.fazenda.gov.br/portal ou no site da Sefaz

PROTÓCOLO DE AUTORIZAÇÃO DE USO  
 135260957377347 12/03/2026 14:24:44

NATUREZA DE OPERAÇÃO  
 VENDA MERC. SUBST. TRIBUTARIA

INSCRIÇÃO ESTADUAL 260.180.897.118 INSCRIÇÃO ESTADUAL DO SUBST. TRIB. CNPJ/CPF 10.820.186/0001-89

**ESTABELECIDOR / REMETENTE**  
 NOME / RAZÃO SOCIAL: FUNDO MUNICIPAL DE EDUCACAO DE MATA GRANDE  
 ENDEREÇO: RUA UBALDO MALTA, 107  
 BAIRRO / DISTRITO: CENTRO  
 MUNICÍPIO: MATA GRANDE  
 UF: AL

CNPJ / CPF: 32.201.178/0001-97  
 CEP: 57.540-000  
 INSCRIÇÃO ESTADUAL

DATA DA EMISSÃO: 12/03/2026  
 DATA DE SAÍDA: 12/03/2026  
 HORA DA SAÍDA: 14:16:36

DUP.	Nº DUPLICATA	VENC.	VALOR	Nº DUPLICATA	VENC.	VALOR	Nº DUPLICATA	VENC.	VALOR	Nº DUPLICATA	VENC.	VALOR

CÁLC. IMPOSTO	BASE DE CÁLCULO DO ICMS		VALOR DO ICMS	BASE CÁLC. ICMS SUBSTITUIÇÃO		VALOR DO ICMS SUBSTITUIÇÃO	VALOR TOTAL DOS PRODUTOS	
		0,00		0,00	0,00	0,00	6,070,00	
	VALOR DO FRETE	VALOR DO SEGURO	DESCONTO	OUTRAS DESP. ACESSORIAS	VALOR DO IPI	VALOR TOTAL DA NOTA		
	0,00	0,00	0,00	0,00	0,00	6,070,00		

**TRANSPORTADOR**  
 NOME / RAZÃO SOCIAL: BRASPRESS TRANSPORTES URGENTES LTDA  
 ENDEREÇO: AVENIDA MARIO ANDREAZZA, 401 - JARDIM SAO JOSE DO RIO PRETO  
 MUNICÍPIO: SAO JOSE DO RIO PRETO  
 UF: SP

FRETE POR CONTA: 0-EMITENTE  
 CODIGO ANTT: PLACA DO VEICULO: UF: CNPJ / CPF: 48.740.351/0019-94  
 INSCRIÇÃO ESTADUAL: 647463786114

QUANTIDADE: 6 ESPECIE: MARCA: NUMERO: PESO BRUTO: 101,0000 PESO LIQUIDO: 18,6500

**DADOS DO PRODUTO / SERVIÇOS**

CODIGO DO PROD. / SERV.	DESCRIÇÃO DO PRODUTO / SERVIÇO	NCM / SH	SOS	CFOP	UNID.	QUANT.	VALOR UNITÁRIO	VALOR LIQUIDO	VALOR DESC.	B. CÁLC I.C.M.S	VALOR I.C.M.S.	VALOR I.P.I.	ALÍQUOTAS ICMS	ALÍQUOTAS IPI
5727	REFIL PO TONER ELGIN PANTUM P25000W M6550NW	84439933	500	6404	KG	15,00	78,0000	1.170,00	0,00	0,00	0,00	0,00	0,00	0,00
5349	REFIL PO TONER HP M428FDW M428DW M428	84439933	500	6404	KG	20,00	68,0000	1.360,00	0,00	0,00	0,00	0,00	0,00	0,00
5727	REFIL PO TONER SAMSUNG M4070 M3375 M2885 SCX563	84439933	500	6404	KG	3,00	78,0000	234,00	0,00	0,00	0,00	0,00	0,00	0,00
7922	TINTA COMP IMPR CANON G4100 AMARELO	32151900	102	6404	UN	20,00	10,0000	200,00	0,00	0,00	0,00	0,00	0,00	0,00
7923	TINTA COMP IMPR CANON G4100 VERMELHO	32151900	102	6404	UN	20,00	10,0000	200,00	0,00	0,00	0,00	0,00	0,00	0,00
7921	TINTA COMP IMPR CANON G4100 AZUL	32151900	102	6404	UN	20,00	10,0000	200,00	0,00	0,00	0,00	0,00	0,00	0,00
6323	TINTA COMP IMPR EPSON L3150 L3110 AMARELO	32151900	102	6404	UN	20,00	10,0000	200,00	0,00	0,00	0,00	0,00	0,00	0,00
6322	TINTA COMP IMPR EPSON L3150 L3110 AZUL	32151900	102	6404	UN	20,00	10,0000	200,00	0,00	0,00	0,00	0,00	0,00	0,00
6321	TINTA COMP IMPR EPSON L3150 L3110 PRETO	32151100	102	6404	UN	20,00	10,0000	200,00	0,00	0,00	0,00	0,00	0,00	0,00
6324	TINTA COMP IMPR EPSON L3150 L3110 VERMELHO	32151900	102	6404	UN	20,00	10,0000	200,00	0,00	0,00	0,00	0,00	0,00	0,00
7920	TINTA COMP IMPR CANON G4100 PRETO	32151100	102	6404	UN	20,00	10,0000	200,00	0,00	0,00	0,00	0,00	0,00	0,00
1489	TONER COMP SAMSUNG ML2851ND ML2850	84439933	500	6404	UN	10,00	40,0000	400,00	0,00	0,00	0,00	0,00	0,00	0,00
4478	TONER COMP SAMSUNG MLT D204U M3375FD	84439933	500	6404	UN	10,00	42,0000	420,00	0,00	0,00	0,00	0,00	0,00	0,00
4942	TONER COMP IMPR BROTHER TN3472 TN880 L5102	84439933	500	6404	UN	10,00	27,0000	270,00	0,00	0,00	0,00	0,00	0,00	0,00
6933	CART TONER COMP IMPR HP CF258X M428DW 58X	84439933	500	6404	UN	10,00	45,6000	456,00	0,00	0,00	0,00	0,00	0,00	0,00
237	TONER CART LEXMARK E120	84439933	500	6404	UN	5,00	32,0000	160,00	0,00	0,00	0,00	0,00	0,00	0,00

**DADOS ADICIONAIS**  
 INFORMAÇÕES COMPLEMENTARES  
 COM NF NBB - EMP: 2026020200109 - SOLICITACAO: 0202.25834/2026 - PR: 051/2025 - PROCESSO: 20250701.037 - LOCAL D ENTREGA: SECRETARIA MUNICIPAL DE EDUCACAO - RUA UBALDO MALTA, S/N - CENTRO - RESPONSÁVEL PELO RECEBIMENTO: WACIL - TELEFONE (RR) 98190-2966  
 ICMS DIFAL NAO RECOLHIDO NOS TERMOS DA ATN 5469/2021 STF  
 DOCUMENTO EMITIDO POR ME OU EPP OPTANTE PELO SIMPLES NACIONAL,  
 NAO GERA DIREITO A CREDITO FISCAL DE ICMS E IPI.  
 DEP. BRADESCO NBB 237 BRADESCO - CONTA AG 0146 / CC 0281913-9 OU PIX 10820186000189

RESERVADO AO FISCO

RECEBEMOS DE NBB COMERC. DE EQUIPAMENTOS DE INFO. LTD OS PRODUTOS / SERVIÇOS CONSTANTES DA NOTA FISCAL INDICADO NO LADO

DATA DE RECEBIMENTO IDENTIFICAÇÃO E ASSINATURA DO RECEBEDOR

NF-e  
Nº 000.020.260  
SÉRIE 1

730  
Fls nº

**IDENTIFICAÇÃO DO EMITENTE**  

**NBB COMERC. DE EQUIPAMENTOS DE INFO. LTD**  
 RUA GOIAS, 862  
 HIGIENOPOLIS - 15.804-010  
 CATANDUVA - SP  
 Fone: (17)3531-0300

**DANFE**  
 DOCUMENTO AUXILIAR DA  
 NOTA FISCAL ELETRÔNICA  
 0 - ENTRADA 1  
 1 - SAIDA  
 Nº 000.020.260  
 SERIE 1 FL 1/1

CHAVE DE ACESSO  
 3526 0310 8201 8600 0189 5500 1000 0202 6013 1128 4893

CONSULTA DE AUTENTICIDADE NO PORTAL NACIONAL DA NF-e  
 www.nfe.fazenda.gov.br/portal ou no site da Sefaz

PROTÓCOLO DE AUTORIZAÇÃO DE USO  
 135260957731374 12/03/2026 14:47:58

NATUREZA DE OPERAÇÃO  
 VENDA MERC. SUBST. TRIBUTARIA

INSCRIÇÃO ESTADUAL 260.180.897.118 INSCRIÇÃO ESTADUAL DO SUBST. TRIB. NSC/PJ/CPF 10.820.186/0001-89

**DESTINATÁRIO / REMETENTE**  
 NOME / RAZÃO SOCIAL: MUNICIPIO DE SALTO VELOSO  
 ENDEREÇO: TRAVESSA DAS FLORES, 58  
 MUNICIPIO: SALTO VELOSO

Bairro / Distrito: CENTRO  
 CEP: 89.595-000

FONE / FAX: 4998282054  
 UF: SC

CNPJ / CPF: 82.827.353/0001-24  
 DATA DA EMISSÃO: 12/03/2026  
 DATA DE SAÍDA: 12/03/2026  
 HORA DA SAÍDA: 14:44:14

DUP.	Nº DUPLICATA	VENC.	VALOR	Nº DUPLICATA	VENC.	VALOR	Nº DUPLICATA	VENC.	VALOR	Nº DUPLICATA	VENC.	VALOR

BASE DE CÁLCULO DO ICMS		VALOR DO ICMS	BASE CÁLC. ICMS SUBSTITUIÇÃO		VALOR DO ICMS SUBSTITUIÇÃO	VALOR TOTAL DOS PRODUTOS	
	0,00	0,00		0,00	0,00	622,46	
VALOR DO FRETE		VALOR DO SEGURO	DESCONTO	OUTRAS DESP. ACESSÓRIAS	VALOR DO IPI	VALOR TOTAL DA NOTA	
	0,00	0,00	0,00	0,00	0,00	622,46	

**TRANSPORTE**  
 NOME / RAZÃO SOCIAL: EMPRESA BRASILEIRA DE CORREIO  
 ENDEREÇO: RUA: SAO PAULO, 132, - HIGIENOPOLIS  
 MUNICIPIO: CATANDUVA

FRETE POR CONTA: 0-EMITENTE  
 CÓDIGO ANTT: PLACA DO VEICULO: UF: SP  
 CNPJ / CPF: INSCRIÇÃO ESTADUAL

QUANTIDADE: 1 ESPECIE: MARCA: NUMERO: PESO BRUTO: 5,0000 PESO LIQUIDO: 1,1200

**DADOS DO PRODUTO / SERVIÇOS**

CODIGO DO PROD. / SERV.	DESCRIÇÃO DO PRODUTO / SERVIÇO	NCM / SH	SOS	CFOP	UNID.	QUANT.	VALOR UNITÁRIO	VALOR LIQUIDO	VALOR DESC.	B. CALC I.C.M.S	VALOR I.C.M.S.	VALOR I.P.I.	ALÍQUOTAS ICMS	IPI
6321	TINTA 554 EPSON 4 CORES L3110 FASTPRINTER	32151100	102	6404	UN	5,25	41,0200	215,36	0,00	0,00	0,00	0,00	0,00	0,00
6376	TINTA 664 EPSON 4 CORES L380 FASTPRINTER	32151100	102	6404	UN	3,00	41,0200	123,06	0,00	0,00	0,00	0,00	0,00	0,00
5798	TONER 258 IMPR HP M428 FASTPRINTER	84439933	500	6404	UN	3,00	94,6800	284,04	0,00	0,00	0,00	0,00	0,00	0,00

**DADOS ADICIONAIS**

INFORMAÇÕES COMPLEMENTARES  
 COM NF NBB - EMP: 177/2026 - PR: 09/2024 - PROCESSO: 54/2024 - A/C DE ADENILSON - 49-9828-2054 - SEC DE ADM - ICMS DIFAL NAO RECOLHIDO NOS TERMOS DA ADI 5469/2021 STF DOCUMENTO EMITIDO POR ME OU EPP OPTANTE PELO SIMPLES NACIONAL. NAO GERA DIREITO A CREDITO FISCAL DE ICMS E IPI. DEP. BRADESCO NBB 237 BRADESCO - CONTA AG 0146 / CC 0281913-9 OU PIX 10820186000189

RESERVADO AO FISCO



Prefeitura Municipal  
1732  
Fls nº 2

DATA DE RECEBIMENTO IDENTIFICAÇÃO E ASSINATURA DO RECEBEDOR

IDENTIFICAÇÃO DO EMITENTE

**fast printer**  
NBB COMERC. DE EQUIPAMENTOS DE INFO. LTD  
RUA GOIAS, 862  
HIGIENOPOLIS - 15.804-010  
CATANDUVA - SP  
Fone: (17)3531-0300

**DANFE**  
DOCUMENTO AUXILIAR DA  
NOTA FISCAL ELETRÔNICA  
0 - ENTRADA 0  
1 - SAIDA  
Nº 000.020.262  
SERIE 1 FL 1/1



CHAVE DE ACESSO  
3526 0310 8201 8600 0189 5500 1000 0202 6210 0899 4345

Consulta de autenticidade no portal nacional da NF-e  
www.nfe.fazenda.gov.br/portal ou no site da Sefaz

NATUREZA DE OPERAÇÃO  
DEVOLUCAO DE VENDAS

PROTOCOLO DE AUTORIZAÇÃO DE USO  
135260960125370 12/03/2026 17:30:51

INSCRIÇÃO ESTADUAL  
260.180.897.118

INSCRIÇÃO ESTADUAL DO SUBST. TRIB.

CNPJ/CPF  
10.820.186/0001-89

ESTIMATÁRIO / REMETENTE	NOME / RAZÃO SOCIAL PREFEITURA MUNICIPAL DE MONTE BELO			CNPJ / CPF 18.668.376/0001-34		DATA DA EMISSÃO 12/03/2026
	ENDEREÇO AV. FRANCISCO WENCESLAU DOS ANJOS, 453			BAIRRO / DISTRITO CENTRO		DATA DE SAÍDA 12/03/2026
	MUNICÍPIO MONTE BELO			FONE / FAX 3535736818		UF MG
				INSCRIÇÃO ESTADUAL		HORA DA SAÍDA 17:27:42

DUP.	Nº DUPLICATA	VENC.	VALOR	Nº DUPLICATA	VENC.	VALOR	Nº DUPLICATA	VENC.	VALOR	Nº DUPLICATA	VENC.	VALOR
------	--------------	-------	-------	--------------	-------	-------	--------------	-------	-------	--------------	-------	-------

CÁLC. IMPOSTO	BASE DE CÁLCULO DO ICMS		VALOR DO ICMS	BASE CÁLC. ICMS SUBSTITUIÇÃO		VALOR DO ICMS SUBSTITUIÇÃO	VALOR TOTAL DOS PRODUTOS	
	0,00		0,00	0,00		0,00	365,00	
VALOR DO FRETE		VALOR DO SEGURO	DESCONTO	OUTRAS DESP. ACESSÓRIAS		VALOR DO IPI	VALOR TOTAL DA NOTA	
0,00		0,00	0,00	0,00		0,00	365,00	

TRANSPORTE / VEICULO	NOME / RAZÃO SOCIAL			FRETE POR CONTA	CODIGO ANTT	PLACA DO VEICULO	UF	CNPJ / CPF
	ENDEREÇO			0-EMITENTE			UF	INSCRIÇÃO ESTADUAL
	QUANTIDADE	ESPECIE	MARCA	NUMERO		PESO BRUTO	PESO LIQUIDO	

DADOS DO PRODUTO / SERVIÇOS

CODIGO DO PROD. / SERV.	DESCRIÇÃO DO PRODUTO / SERVIÇO	NCM / SH	SOS	CFOP	UNID.	QUANT.	VALOR UNITÁRIO	VALOR LIQUIDO	VALOR DESC.	B. CALC I.C.M.S	VALOR I.C.M.S.	VALOR I.P.I.	ALÍQUOTAS ICMS IPI	
9318	UNID IMAGEM XEROX B225 FASTPRINTER	84439933	500	2202	UN	1,00	365,0000	365,00	0,00	0,00	0,00	0,00	0,00	0,00

DADOS ADICIONAIS

INFORMAÇÕES COMPLEMENTARES  
TROCA DE NOTA PARA PAGAMENTO - CLIENTE TROCOU O EMPENHO E PRECISA DE UMA NOVA NF COM OS DADOS CORRETOS PARA PAGAR - DOCUMENTO EMITIDO POR ME OU EPP OPTANTE PELO SIMPLES NACIONAL. NAO GERA DIREITO A CREDITO FISCAL DE ICMS E IPI. DEP. BRADESCO NBB 237 BRADESCO - CONTA AG 0146 / CC 0281913-9 OU PIX 10820186000189

RESERVADO AO FISCO

RECEBEMOS DE NBB COMERC. DE EQUIPAMENTOS DE INFO. LTD OS PRODUTOS / SERVIÇOS CONSTANTES DA NOTA FISCAL INDICADA ABAIXO

DATA DE RECEBIMENTO IDENTIFICAÇÃO E ASSINATURA DO RECEBEDOR

NF-e  
Nº 000.020.263  
SÉRIE 1



**IDENTIFICAÇÃO DO EMITENTE**  
**fast printer**  
**NBB COMERC. DE EQUIPAMENTOS DE INFO. LTD**  
 RUA GOIAS, 862  
 HIGIENOPOLIS - 15.804-010  
 CATANDUVA - SP  
 Fone: (17)3531-0300

**DANFE**  
 DOCUMENTO AUXILIAR DA  
 NOTA FISCAL ELETRÔNICA  
 0 - ENTRADA 1  
 1 - SAIDA  
 Nº 000.020.263  
 SERIE 1 FL 1/1

CHAVE DE ACESSO  
 3526 0310 8201 8600 6189 3500 1000 0202 6311 2637 9427

Consulta de autenticidade no portal nacional da NF-e  
 www.nfe.fazenda.gov.br/portal ou no site da Sefaz

PROTOCOLO DE AUTORIZAÇÃO DE USO  
 NFe - Cancelada

INScrição ESTADUAL 260.180.897.118  
 INScrição ESTADUAL DO SUBST. TRIB.  
 CNPJ/CPF 10.820.186/0001-89

**ESTIMATÁRIO / REMETENTE**  
 NOME / RAZÃO SOCIAL: PREFEITURA MUNICIPAL DE MONTE BELO  
 ENDEREÇO: AV. FRANCISCO WENCESLAU DOS ANJOS, 453  
 MUNICÍPIO: MONTE BELO  
 BAIRRO / DISTRITO: CENTRO  
 CEP: 37.115-000  
 FONE / FAX: 3535736818  
 UF: MG  
 INScrição ESTADUAL  
 CNPJ / CPF: 18.668.376/0001-34  
 DATA DA EMISSÃO: 12/03/2026  
 DATA DE SAÍDA: 12/03/2026  
 HORA DA SAÍDA: 17:29:24

DUP.	Nº DUPLICATA	VENC.	VALOR	Nº DUPLICATA	VENC.	VALOR	Nº DUPLICATA	VENC.	VALOR	Nº DUPLICATA	VENC.	VALOR

CÁLC. IMPOSTO	BASE DE CÁLCULO DO ICMS		VALOR DO ICMS		BASE CÁLC. ICMS SUBSTITUIÇÃO		VALOR DO ICMS SUBSTITUIÇÃO		VALOR TOTAL DOS PRODUTOS	
		0,00		0,00	0,00	0,00	0,00	0,00	0,00	365,00
	VALOR DO FRETE	VALOR DO SEGURO	DESCONTO		OUTRAS DESP. ACESSÓRIAS	VALOR DO IPI			VALOR TOTAL DA NOTA	
	0,00	0,00	0,00	0,00	0,00	0,00			365,00	

**TRANSPORTE / VEICULO**  
 NOME / RAZÃO SOCIAL: EMPRESA BRASILEIRA DE CORREIO  
 ENDEREÇO: RUA: SAO PAULO, 132, - HIGIENOPOLIS  
 MUNICÍPIO: CATANDUVA  
 FRETE POR CONTA: 0-EMITENTE  
 CODIGO ANTT  
 PLACA DO VEICULO  
 UF: SP  
 CNPJ / CPF  
 INScrição ESTADUAL  
 QUANTIDADE: 1  
 ESPECIE  
 MARCA  
 NUMERO  
 PESO BRUTO: 1,0000  
 PESO LIQUIDO: 0,0000

**DADOS DO PRODUTO / SERVIÇOS**

CODIGO DO PROD. / SERV.	DESCRIÇÃO DO PRODUTO / SERVIÇO	NCM / SH	SOS	CFOP	UNID.	QUANT.	VALOR UNITÁRIO	VALOR LIQUIDO	VALOR DESC.	B. CALC I.C.M.S	VALOR I.C.M.S.	VALOR I.P.I.	ALÍQUOTAS ICMS	ALÍQUOTAS IPI
9318	UNID IMAGEM XEROX B225 FASTPRINTER	84439933	500	6404	UN	1,00	365,0000	365,00	0,00	0,00	0,00	0,00	0,00	0,00

NFe Cancelada

**DADOS ADICIONAIS**

INFORMAÇÕES COMPLEMENTARES  
 COM NF NBB - AF: 619/2026 - PR: 001/2025 - PROCESSO: 001/2025 - LOCAL DE ENTREGA: ALMOXARIFADO CENTRAL - RUA SETE DE MAIO, N 600 - CENTRO - CEP: 37.115-000  
 ICMS DIFAL NÃO RECOLHIDO NOS TERMOS DA ADI 5469/2021 STF  
 DOCUMENTO EMITIDO POR ME OU EPP OPTANTE PELO SIMPLES NACIONAL.  
 NÃO GERA DIREITO A CREDITO FISCAL DE ICMS E IPI.  
 DEP. BRADESCO NBB 237 BRADESCO - CONTA AG 0146 / CC 0281913-9 OU PIX 10820186000189

RESERVADO AO FISCO

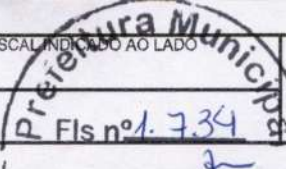

NF-e  
Nº 000.020.264  
SÉRIE 1

DATA DE RECEBIMENTO IDENTIFICAÇÃO E ASSINATURA DO RECEBEDOR

IDENTIFICAÇÃO DO EMITENTE

**fast printer**  
NBB COMERC. DE EQUIPAMENTOS DE INFO. LTD  
RUA GOIAS, 862  
HIGIENOPOLIS - 15.804-010  
CATANDUVA - SP  
Fone: (17)3531-0300

**DANFE**  
DOCUMENTO AUXILIAR DA NOTA FISCAL ELETRÔNICA  
0 - ENTRADA 1  
1 - SAIDA  
Nº 000.020.264  
SERIE 1 FL 1/1



CHAVE DE ACESSO  
3526 0310 8201 8600 0189 5500 1000 0202 6418 6054 3129

Consulta de autenticidade no portal nacional da NF-e  
www.nfe.fazenda.gov.br/portal ou no site da Sefaz

NATUREZA DE OPERAÇÃO  
VENDA MERC. SUBST. TRIBUTARIA

PROTOCOLO DE AUTORIZAÇÃO DE USO  
135260960164977 12/03/2026 17:33:30

INSCRIÇÃO ESTADUAL  
260.180.897.118

INSCRIÇÃO ESTADUAL DO SUBST. TRIB.

CNPJ/CPF  
10.820.186/0001-89

ESTIMATARIO / REMETENTE	NOME / RAZAO SOCIAL PREFEITURA MUNICIPAL DE MONTE BELO			CNPJ / CPF 18.668.376/0001-34	DATA DA EMISSAO 12/03/2026
	ENDEREÇO AV. FRANCISCO WENCESLAU DOS ANJOS, 453		BAIRRO / DISTRITO CENTRO	CEP 37.115-000	DATA DE SAIDA 12/03/2026
	MUNICIPIO MONTE BELO	FONE / FAX 3535736818	UF MG	INSCRIÇÃO ESTADUAL	HORA DA SAIDA 17:31:49

DUP.	Nº DUPLICATA	VENC.	VALOR	Nº DUPLICATA	VENC.	VALOR	Nº DUPLICATA	VENC.	VALOR	Nº DUPLICATA	VENC.	VALOR
------	--------------	-------	-------	--------------	-------	-------	--------------	-------	-------	--------------	-------	-------

CALC. IMPOSTO	BASE DE CALCULO DO ICMS		VALOR DO ICMS	BASE CALC. ICMS SUBSTITUIÇÃO		VALOR DO ICMS SUBSTITUIÇÃO	VALOR TOTAL DOS PRODUTOS	
	0,00		0,00	0,00		0,00	365,00	
VALOR DO FRETE		VALOR DO SEGURO	DESCONTO	OUTRAS DESP. ACESSORIAS		VALOR DO IPI	VALOR TOTAL DA NOTA	
0,00		0,00	0,00	0,00		0,00	365,00	

TRANSPORTE / VEICULO	NOME / RAZAO SOCIAL EMPRESA BRASILEIRA DE CORREIO			FRETE POR CONTA 0-EMITENTE	CODIGO ANTT	PLACA DO VEICULO	UF	CNPJ / CPF
	ENDEREÇO RUA: SAO PAULO, 132, - HIGIENOPOLIS			MUNICIPIO CATANDUVA			UF SP	INSCRIÇÃO ESTADUAL
	QUANTIDADE	ESPECIE	MARCA	NUMERO	PESO BRUTO	PESO LIQUIDO		
1					1,0000	0,0000		

DADOS DO PRODUTO / SERVIÇOS

CODIGO DO PROD. / SERV.	DESCRIÇÃO DO PRODUTO / SERVIÇO	NCM / SH	SOS	CFOP	UNID.	QUANT.	VALOR UNITÁRIO	VALOR LIQUIDO	VALOR DESC.	B. CALC I.C.M.S	VALOR I.C.M.S.	VALOR I.P.I.	ALÍQUOTAS ICMS IPI	
9318	UNID IMAGEM XEROX B225 FASTPRINTER	84439933	500	6404	UN	1,00	365,0000	365,00	0,00	0,00	0,00	0,00	0,00	0,00

**DADOS ADICIONAIS**  
INFORMAÇÕES COMPLEMENTARES  
COM NF NBB - AF: 1042/2026 - EMP: 1193 - PR: 001/2025 - PROCESSO: 001/2025 - LOCAL DE ENTREGA: ALMOXARIFADO CENTRAL - RUA SETE DE MAIO, N 600 - CENTRO - CEP: 37.115-000  
ICMS DIFAL NAO RECOLHIDO NOS TERMOS DA ADI 5469/2021 STF  
DOCUMENTO EMITIDO POR ME OU EPP OPTANTE PELO SIMPLES NACIONAL.  
NAO GERA DIREITO A CREDITO FISCAL DE ICMS E IPI  
DEP. BRADESCO NBB 237 BRADESCO - CONTA AG 0146 / CC 0281913-9 OU PIX 10820186000189

RESERVADO AO FISCO

AO  
ESTADO DO MARANHÃO  
PREFEITURA MUNICIPAL DE PORTO FRANCO-MA  
PREGÃO ELETRÔNICO Nº 001/2026  
PROCESSO ADMINISTRATIVO Nº063/2025-SMA  
DATA DE ABERTURA: 06 DE MARÇO DE 2026 ÀS 9h

### PROPOSTA

PREGÃO ELETRÔNICO Nº 001/2026

Ilmo(a). Sr(a).  
Agente de Contratação  
Prefeitura Municipal de Porto Franco/MA

*Pelo presente, submetemos à apreciação de V. Sra. a nossa proposta relativa à licitação em epígrafe, assumindo inteira responsabilidade por quaisquer erros ou omissões que venham a ser verificados na preparação da mesma e declaramos ainda que, temos pleno conhecimento das condições em que se desenvolverão os trabalhos, e concordamos com a totalidade das instruções e critérios de qualificação definidos no edital.*

### PROPONENTE:

DADOS DA EMPRESA		
Razão Social: <i>HiperMarcas Distribuidora LTDA.</i>		CNPJ: 15.386.462/0001-66
Endereço: <i>Rua 13 de maio nº 1348 – Letra B, Centro.</i>		Tel/Fax: (99) 98276-8000
CEP: 65.900-550	Cidade: <i>Imperatriz</i>	UF: <i>Maranhão</i>
Banco: <i>BANCO DO BRASIL</i>	Agência: 0554-1	C/C: 97434-X
E-mail: <a href="mailto:hipermarcaslt-da@gmail.com">hipermarcaslt-da@gmail.com</a>		

### DADOS DO REPRESENTANTE LEGAL:

DADOS DO REPRESENTANTE LEGAL DA EMPRESA:		
Nome: <i>Eduardo Miranda Marinho</i>		Tel: (99)98163-2656
Endereço: <i>Rua Teixeira de Freitas, nº 128.</i>		
CEP: 65970-000	Cidade: <i>Porto Franco</i>	UF: <i>Maranhão</i>
CPF: 044.173.773-08	Cargo/Função: <i>Sócio – Proprietário</i>	
RG: 0350460520088	Órgão Expedido: <i>SSP - MA</i>	
Naturalidade: <i>Porto Franco - MA</i>	Nacionalidade: <i>Brasileiro</i>	

**OBJETO: AQUISIÇÃO DE EQUIPAMENTOS E SUPRIMENTOS DE INFORMÁTICA PARA ATENDER AS NECESSIDADES DA PREFEITURA MUNICIPAL DE PORTO FRANCO/MA.**

**PLANILHA DA PROPOSTA**

ITEM	DESCRIÇÃO	MARCA	UND	QTD	VLR. UNIT. (R\$)	VLR. TOTAL (R\$)
63	<p>Suporte Articulado para Monitor de Vídeo – Especificação mínima: Suporte de mesa, novo, em linha de produção, do tipo articulado, para 1 (um) monitor, com sistema de movimentação por pistão a gás interno, que permita ajustes de altura e posição de forma suave e sem a necessidade de ferramentas após a instalação inicial; o sistema de fixação à mesa deverá ser versátil, incluindo no mínimo 2 (duas) opções no mesmo kit: uma do tipo morsa (fixação na borda da mesa sem necessidade de furos) e outra para instalação através de perfuração no tampo da mesa (grommet); deverá ser compatível com os padrões de montagem VESA 75x75mm e 100x100mm; deverá suportar monitores com telas de 17 a 35 polegadas, com capacidade de carga para monitores pesando entre 2 kg e 9 kg; deverá permitir os seguintes ajustes: rotação do monitor em 360° (permitindo uso em modo retrato ou paisagem), giro horizontal (swivel) de no mínimo ±90°, e ajuste de inclinação vertical (tilt) de no mínimo +85° para cima e -30° para baixo; a estrutura deverá ser fabricada em alumínio e aço de alta resistência, com acabamento na cor branca; deverá possuir sistema de gerenciamento de cabos integrado ao corpo do suporte para organização dos fios. Item</p>	ELG	ELG F80W	5	R\$ 307,50	R\$ 1.537,50

	Exclusivo para ME/EPP e MEI (Lei 123/2006).					
67	Cabo HDMI 2.0 4K 30AWG PURO COBRE 1 METRO, no mínimo. Item Exclusivo para ME/EPP e MEI (Lei 123/2006).	PIX	UNID	10	R\$ 24,50	R\$ 245,00
68	Cabo HDMI 2.0 4K 30AWG PURO COBRE 5 METROS, no mínimo. Item Exclusivo para ME/EPP e MEI (Lei 123/2006).	PIX	UNID	20	R\$ 30,50	R\$ 610,00
69	Cabo HDMI 2.0 4K 30AWG PURO COBRE 15 METROS, no mínimo. Item Exclusivo para ME/EPP e MEI (Lei 123/2006).	PIX	UNID	31	R\$ 111,00	R\$ 3.441,00
70	Cabo VGA D-SUB 15 PINOS PARA MONITOR 2 METROS VGA-2, no mínimo. Item Exclusivo para ME/EPP e MEI (Lei 123/2006).	VINIK	UNID	15	R\$ 23,90	R\$ 358,50
71	Cabo VGA D-SUB 15 PINOS PARA MONITOR 5 METROS VGA-2, no mínimo. Item Exclusivo para ME/EPP e MEI (Lei 123/2006).	VINIK	UNID	10	R\$ 47,50	R\$ 475,00
75	Guia de cabos fechada horizontal 19" x1U, com tampa frontal lisa e removível, cor preta. Item Exclusivo para ME/EPP e MEI (Lei 123/2006).	PIER TELECOM	UNID	20	R\$ 28,50	R\$ 570,00
100	Pen drive com capacidade de 16GB de armazenamento, conexão USB 2.0 ou superior, sem necessidade de driver de dispositivo. Item Exclusivo para ME/EPP e MEI (Lei 123/2006).	MULTILASER	UNID	61	R\$ 35,50	R\$ 2.165,50
129	(SSD) 1TB – Especificação: com capacidade mínima de armazenamento de 1TB, interface SATA III 6Gbps, formato padrão 2,5 polegadas; Deve possuir velocidade mínima de leitura sequencial de 500 MB/s e velocidade mínima de gravação sequencial de 450 MB/s; O SSD deve utilizar memória flash NAND de alta qualidade, com tecnologia 3D NAND ou superior, para garantir durabilidade e desempenho; Compatível com sistemas	Kingston	UNID	44	R\$ 626,10	R\$ 27.548,40

	operacionais Windows, Linux e Mac OS. Item Exclusivo para ME/EPP e MEI (Lei 123/2006).					
139	<p>Gabinete para Computador Desktop – Especificação mínima: Gabinete novo, em linha de produção, com compatibilidade para placas-mãe no padrão ATX e/ou Micro-ATX; estrutura fabricada em aço SGCC com espessura mínima de 0,7 mm, com acabamento de pintura de alta qualidade; deverá possuir ao menos um painel lateral fabricado em vidro temperado de no mínimo 3 mm de espessura; projeto otimizado para alto fluxo de ar (High Airflow), preferencialmente com painel frontal em malha metálica (mesh); o gabinete deverá incluir no mínimo 3 (três) ventoinhas de 120 mm pré-instaladas, com controle de rotação (PWM); deverá possuir filtros de poeira removíveis e de fácil limpeza na parte frontal, superior e na entrada de ar da fonte de alimentação; design interno com compartimento isolado (PSU Shroud) para a fonte de alimentação e cabos; o gabinete deverá ser fornecido sem fonte de alimentação (PSU) pré-instalada, sendo compatível com fontes no padrão ATX; deverá oferecer sistema de gerenciamento de cabos avançado, com espaço mínimo de 20 mm atrás da bandeja da placa-mãe, múltiplos pontos de amarração e/ou guias com velcro; o painel frontal de I/O deverá conter no mínimo 2 (duas) portas USB 3.2 Gen 1 Type-A e 1 (uma) porta USB 3.2 Gen 1 Type-C, além de conectores de áudio; suporte para no mínimo 2 (duas) unidades de armazenamento de 3,5" e 2 (duas) unidades de 2,5"; o produto</p>	Cooler Master	Cooler Master MasterBox TD500 Mesh V2	2	R\$ 945,50	R\$ 1.891,00

	deverá ser de um fabricante com reconhecimento internacional no mercado de componentes para computadores de alto desempenho. Item Exclusivo para ME/EPP e MEI (Lei 123/2006).					
144	Processador Intel Core i3-10100 LGA 1200 3.60 GHz (Turbo Max 4.30 GHz) 6MB Cache com cooler box	Intel	UNID	40	R\$ 749,50	R\$ 29.980,00
146	Bastão de Iluminação LED – Especificação mínima: Equipamento novo, em linha de produção, do tipo bastão de iluminação LED com tecnologia RGB (multicolorido); deverá possuir potência mínima de 10W, com no mínimo 204 diodos (LEDs); deverá fornecer uma iluminância (brilho) de no mínimo 1000 lux a uma distância de 0.5 metros; deverá ter um comprimento mínimo de 30 cm; a estrutura deverá ser fabricada em material resistente, combinando ABS e alumínio; a alimentação deverá ser por bateria interna recarregável com capacidade mínima de 7.4V 2600mAh (ou 19.2Wh), com recarga via porta USB; o fornecimento deverá ser de um kit completo, incluindo, além do bastão de LED, no mínimo os seguintes acessórios: 1 (um) controle remoto para ajuste de cores e intensidade, 1 (uma) bolsa para transporte, 1 (um) cordão de segurança e 1 (um) cabo USB para carregamento; produto com garantia mínima de 12 meses. Item Exclusivo para ME/EPP e MEI (Lei 123/2006).	Neewer	NEEWER RGB1 LED bastão de luz de vídeo com controle de toque APP 3200K-5600K CRI98+ 6400mAh	1	R\$ 1.069,50	R\$ 1.069,50
<b>VALOR TOTAL</b>						<b>69.891,40</b>

**Valor Total da Proposta: R\$ 69.891,40** (sessenta e nove mil oitocentos e noventa e um reais e quarenta centavos).

- *Nos preços indicados na planilha de preços acima, estão incluídos todos os custos, benefícios, encargos, tributos e demais contribuições pertinentes.*
- *Declaro conhecer a legislação de regência desta licitação e que os objetos serão fornecidos de acordo com as condições estabelecidas neste Edital e seus anexos, que conhecemos e aceitamos em todos os seus termos.*
- *Prazo mínimo da validade da proposta de preços é de 60 (sessenta) dias, que será contado a partir da data da entrega da proposta. Na contagem do prazo excluir-se-á o dia de início e incluir-se-á o dia do vencimento.*
- *O pagamento será efetuado conforme requisição, em até 30 dias após a assinatura do Termo de Recebimento Definitivo, através da Ordem de Pagamento.*
- *A entrega do objeto da presente licitação será efetuada no prazo máximo estabelecido pelo Edital.*
- *Declaramos para os devidos fins, que somos Empresa de Pequeno Porte, nos termos da Lei Complementar nº 123/2006 e suas alterações, e que fazemos prova de tal condição com os documentos enviados – DOCUMENTAÇÃO, conforme previsto no Edital.*
- *Informamos, desde já, que, caso nos seja adjudicado o objeto da licitação, os pagamentos deverão ser creditados à CONTA CORRENTE N°. 974340-X, AGÊNCIA N°. 0554-1, BANCO DO BRASIL, em nome de HIPERMARCAS DISTRIBUIDORA LTDA.*

Imperatriz – MA, 08 de abril de 2026.

HIPERMARCAS Assinado de forma digital  
DISTRIBUIDORA por HIPERMARCAS  
DISTRIBUIDORA  
LTDA:15386462 LTDA:15386462000166  
000166 Dados: 2026.04.08  
12:20:28 -03'00'

Hipermarcas Distribuidora LTDA  
CNPJ: 15.386.462/0001-66  
Eduardo Miranda Marinho  
CPF: 044.173.773-08  
RG: 0350460520088 SSP/MA  
Sócio – Proprietário

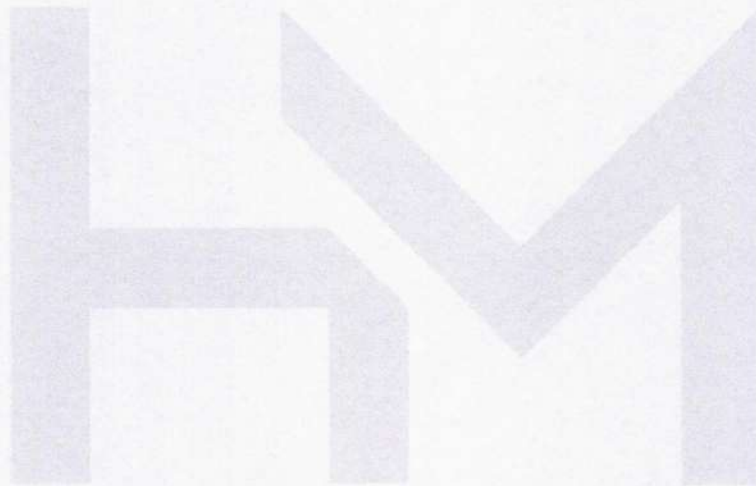



**BIOS INFORMATICA**  
**P G VIEIRA E CIA LTDA.**

RUA MARECHAL HERMES DA FONSECA 1612, JUÇARA  
CEP 65900-575 - IMPERATRIZ - MA  
FONE: 99 3525 8939



PREGÃO ELETRÔNICO – Nº 001/2026

**PROPOSTA DE PREÇO**

Imperatriz (MA), 09 de março de 2026.

Prezados Senhores, P G VIEIRA E CIA LTDA, com sede na cidade de Imperatriz – MA, à Rua Marechal Hermes da Fonseca, n.º 1612, inscrita no CNP Nº 33103024/0001-25, neste ato representada por Fabiola Almeida Sousa Gomes, portadora do CPF n.º 830218843-34 e R.G. n.º 149476930 - SSP - MA, abaixo assinada propõe à PREFEITURA MUNICIPAL DE PORTO FRANCO, os preços infra discriminados para Aquisição de equipamentos e suprimentos de informática para atender as do município de Porto Franco, objeto do PREGÃO ELETRONICO nº 001/2026

ITEM	DESCRIÇÃO DO ITEM	MARCA	MODELO	QD. ITEM	VLR. UN.	VL. T. ITEM
1	Auto Transformador, bivolt, potência 2500VA no mínimo, (110, 120, ou 127V) para 220V e 220V para (110, 120, ou 127V); Tensão de entrada: 220V ou (110, 120, ou 127V (definido pelo usuário); Tensão de saída: 220V ou (110, 120, ou 127V (definido pelo usuário); Frequência de operação: 60Hz; Número de tomadas: 2 unidades NBR 10ª no mínimo; deverá ter protetor térmico automático, proteção contra sobrecarga, acompanhar cabo de força. Item Exclusivo para ME/EPP e MEI (Lei 123/2006).	FORCE LINE	slim premium 0131500010	38	R\$ 205,00	R\$ 7790,00
2	Base para Notebook de 17 Polegadas, com USB e Cooler. Item Exclusivo para ME/EPP e MEI (Lei 123/2006).	C3TECH	NBC-80BK	38	R\$ 87,50	R\$ 3325,00



32	<p>Monitor LED/LCD Especificação mínima: Tamanho da tela de 23,8 polegadas, proporção widescreen 16:9, resolução mínima Full HD (1920 x 1080 pixels), brilho mínimo de 250 cd/m<sup>2</sup>, taxa de contraste estático mínima de 1000:1, tempo de resposta de 4 ms (GTG) ou inferior, ângulo de visão horizontal e vertical de 178, revestimento antirreflexo (Anti-glare 3H) para redução de reflexos em ambientes iluminados, painel do tipo IPS, VA ou equivalente que proporcione cores consistentes e bom desempenho em diferentes ângulos; taxa de atualização mínima de 75 Hz, compatível com tecnologia de sincronização adaptativa (FreeSync ou similar); suporte a 16,7 milhões de cores; entradas de vídeo HDMI 1.4 ou superior e VGA ou DisplayPort; compatível com montagem VESA 100 x 100 mm; consumo máximo de energia de até 35 W em operação; fonte de alimentação externa ou interna, de acordo com o modelo do fabricante; o monitor deve ser fornecido com cabo de alimentação e cabo HDMI compatível; equipamento novo, sem uso, reforma ou recondicionamento, com garantia mínima de 12 meses prestada pelo fabricante ou assistência técnica autorizada com cobertura nacional. Item Exclusivo para ME/EPP e MEI (Lei 123/2006).</p>	LG	24MP400-B	30	R\$ 591,50	R\$ 17745,00
----	--	----	-----------	----	------------	--------------



37	<p>Patch Panel Multilan Cat5e ROHS com 24 portas; Conector frontal RJ45 fêmea fixado a circuito impresso; Material do produto: Aço SAE 1020; Padrão de montagem: T568A e T568B; Fabricante: Furukawa ou similar. Item Exclusivo para ME/EPP e MEI (Lei 123/2006).</p>	FURUKAWA	Sohoplus 35050438	20	R\$ 354,00	R\$ 7080,00
47	<p>Switch Gigabit com 24 Portas Especificação mínima: Equipamento do tipo switch de rede, não gerenciável ou gerenciável, com 24 portas Ethernet RJ-45 com suporte a velocidades 10/100/1000 Mbps (Gigabit Ethernet), todas operando de forma simultânea em modo full-duplex; LEDs indicadores individuais por porta para status de conexão e atividade; alimentação elétrica bivolt automático (100 a 240 V AC, 50/60 Hz); gabinete metálico com suporte para montagem em rack padrão 19 polegadas, com acessórios de fixação inclusos. Item Exclusivo para ME/EPP e MEI (Lei 123/2006).</p>	TP-LINK	TL-SG1024	10	R\$ 517,50	R\$ 5175,00
65	<p>Adaptador de Rede Wireless USB Dual Band AC600 ou superior; Interface: USB 2.0 ou superior, com conector tipo A; Compatibilidade com redes sem fio nos padrões IEEE 802.11ac/n/g/b (compatível com redes Wi- Suporte a tecnologias de modulação como BPSK, QPSK, 16-QAM, 64-QAM e OFDM; Compatível com criptografia de segurança</p>	TP-LINK	T2U	40	R\$ 94,50	R\$ 3780,00



	WPA, WPA2 e WPA3 (ou, no mínimo, WPA2-PSK com AES); Compatível com funcionalidade WPS (Wi-Fi Protected Setup) via botão físico ou software; Drivers disponíveis para os sistemas operacionais: Windows 10 ou superior, Linux Kernel 5.x ou superior e Mac OS 11 (Big Sur) ou superior; Fornecido com mídia de instalação ou indicação de site oficial para download de drivers atualizados. Item Exclusivo para ME/EPP e MEI (Lei 123/2006).					
66	Adaptador Conversor HDMI Para VGA; Macho/Fêmea; Conector HDMI 19 pinos; Taxa de Transferência: Até 6, 75 Gbps - Tamanho: 30 centímetros no mínimo. Item Exclusivo para ME/EPP e MEI (Lei 123/2006).	PLUSCABLE	ADP-HDMIVGA10BK	70	R\$ 26,50	R\$ 1855,00
73	Bateria CR 2032. Item Exclusivo para ME/EPP e MEI (Lei 123/2006).	MAXPRINT	CR2032 75 8604	175	R\$ 1,50	R\$ 262,50
76	Caixa com 305 metros de cabo de rede UTP categoria CAT5e, par trançado, para transmissão de dados em redes Ethernet com velocidades de até 1 Gbps e frequência de até 100 MHz. O cabo deve possuir condutores de 100 cobre sólido puro, calibre AWG 24 ou superior, revestimento externo em PVC resistente, adequado para instalação em ambientes internos. Compatível com conectores RJ-45 padrão 8P8C, seguindo as normas TIA/EIA-568A ou TIA/EIA-568B para terminação dos fios, destinado a	FURUKAWA	SohoplusU/UtpCat5ePreto 305m -23200100	61	R\$ 862,50	R\$ 52612,50



	cabeamento estruturado. Ampla Concorrência.					
77	Caixa com 305 metros de cabo de rede UTP categoria CAT5e, par trançado, para transmissão de dados em redes Ethernet com velocidades de até 1 Gbps e frequência de até 100 MHz. O cabo deve possuir condutores de 100 cobre sólido puro, calibre AWG 24 ou superior, revestimento externo em PVC resistente, adequado para instalação em ambientes internos. Compatível com conectores RJ-45 padrão 8P8C, seguindo as normas TIA/EIA-568A ou TIA/EIA-568B para terminação dos fios, destinado a cabeamento estruturado. Cota Reservada para ME/EPP e MEI (Lei 123/2006).	FURUKAWA	SohoplusU/UtpCat5ePreto 305m -23200100	20	R\$ 863,50	R\$ 17270,00
80	Refil de tinta na cor amarelo, compatível com as impressoras Multifuncional Epson EcoTank L5190 - Epson EcoTank L3110 - Epson EcoTank L3250. No mínimo com 65ml. Item Exclusivo para ME/EPP e MEI (Lei 123/2006).	MAXPRINT	61000001	238	R\$ 13,00	R\$ 3094,00
86	Toner Compatível com Brother TN-1060 utilizado em DCP-1602, DCP-1512, DCP-1617NW DCP1617 1617, DCP1610 DCP-1610, HL-1112, HL-1202, HL-1212W HL1212 1212. Produto compatível com rendimento de aproximadamente 1.000 páginas considerando 5 de cobertura no papel A4. Item Exclusivo para	MAXPRINT	5612948	120	R\$ 19,50	R\$ 2340,00



	ME/EPP e MEI (Lei 123/2006).					
95	Cilindro Brother DR-2340, utilizado nos seguintes modelos Brother: HLL2320D L-2320D 2320, HLL2360DW L-2360DW 2360, MFCL2740DW L-2740DW 2740, MFC-L2720DW MFCL2720DW L-2720DW 2720, MFC-L2700DW MFCL2700DW L-2700DW 2700, DCP-L2520DW DCPL2520DW L-2520DW 2520, DCP-L2540DW DCPL2540DW L-2540DW 2540. Cartucho de Cilindro compatível com os Toner TN2340 TN-2340, TN2370 TN-2370. Unidade de Cilindro com rendimento médio de 12.000 impressões. Item Exclusivo para ME/EPP e MEI (Lei 123/2006).	MAXPRINT	5615048	60	R\$ 75,50	R\$ 4530,00
105	Mouse Óptico Sem Fio, o mouse deverá possuir botão de rolagem (scroll). Item Exclusivo para ME/EPP e MEI (Lei 123/2006).	TARGUS	W939	99	R\$ 18,50	R\$ 1831,50
106	Mouse Óptico USB, o mouse deverá possuir botão de rolagem (scroll). Item Exclusivo para ME/EPP e MEI (Lei 123/2006).	MULTI	MO300	47	R\$ 8,50	R\$ 399,50
107	Teclado USB, padrão ABNT2. Item Exclusivo para ME/EPP e MEI (Lei 123/2006).	MULTI	TC193	121	R\$ 29,50	R\$ 3569,50
111	Mouse Pad, em tecido, cor preta. Dimensões aproximadas 22 x 18cm. Item Exclusivo para ME/EPP e MEI (Lei 123/2006).	MULTI	AC066	118	R\$ 6,10	R\$ 719,80
113	Patch Cord U UTP Cat.5e; Certificações ETL Verified. ANATEL1277-07-0256 (cabo U/UTP Cat.5eflexível), 1279-07-0256 (cabo demanobra)	FURUKAWA	Sohoplus 35104003	100	R\$ 19,00	R\$ 1900,00

Prefeitura Municipal  
 Fls nº 1.748  
 RUBRICA  
 Porto Franco - MA

	UL Listed E173971 (CM); Tamanho 1,5 Metros, no mínimo. Item Exclusivo para ME/EPP e MEI (Lei 123/2006).					
115	Headset com microfone, conector USB. Item Exclusivo para ME/EPP e MEI (Lei 123/2006).	BRIGHTH		19	131	R\$ 69,50 R\$ 9104,50
119	Módulo de memória RAM DDR3, capacidade de 4 GB, tipo DIMM para computadores desktop, frequência de operação de 1600 MHz (PC3-12800), tensão de operação de 1,5 V, com 240 pinos, compatível com placas-mãe DDR3. Item Exclusivo para ME/EPP e MEI (Lei 123/2006).	KINGSTON	KVR1333N9/4G		64	R\$ 92,50 R\$ 5920,00
138	Placa de Rede Gigabit PCIe Especificação mínima: Placa de expansão de rede padrão PCI Express (PCIe x1 ou superior), com suporte a taxa de transmissão de 10/100/1000 Mbps em modo full-duplex e half-duplex; compatível com padrões IEEE 802.3, IEEE 802.3u e IEEE 802.3ab; conector físico RJ-45 fêmea com suporte a Auto MDI/MDIX; suporte a Wake-on-LAN (WoL) e gerenciamento de energia ACPI; recursos avançados de offload como checksum offload e VLAN tagging IEEE 802.1Q; compatível com sistemas operacionais Microsoft Windows 10/11 (32/64 bits) e distribuições Linux atuais sem necessidade de drivers proprietários; LEDs indicadores de atividade e link; deve incluir perfil baixo (low profile bracket) quando aplicável, além do bracket padrão; alimentação elétrica provida pelo próprio	TP-LINK	TG-3468		86	R\$ 99,50 R\$ 8557,00



	barramento PCI Express, sem necessidade de fonte auxiliar; equipamento novo, sem uso, reforma ou recondicionamento, com garantia mínima de 12 meses prestada pelo fabricante ou assistência técnica autorizada com cobertura nacional. Item Exclusivo para ME/EPP e MEI (Lei 123/2006).					
142	Bateria Selada VRLA 12V 7Ah Especificação mínima: Bateria recarregável do tipo chumbo-ácido regulada por válvula (VRLA), com tensão nominal de 12 volts e capacidade mínima de 7 Ah; tecnologia livre de manutenção, com eletrólito absorvido em separador de fibra de vidro (AGM); construção selada, à prova de vazamentos; adequada para uso em sistemas de nobreak, alarmes, equipamentos eletrônicos e aplicações de energia reserva; vida útil projetada mínima de 3 anos em regime de flutuação (stand-by); terminais tipo fast-on compatíveis; operação em faixa de temperatura ambiente de 0 C a 40 C; recarga automática por flutuação; certificações nacionais ou internacionais de conformidade elétrica e de segurança. Item Exclusivo para ME/EPP e MEI (Lei 123/2006).	COLETEK ENERGIA	BS-12V7A	183	R\$ 112,50	R\$ 20587,50



143	<p>Placa Mãe Atx LGA 1200 Intel DDR4 Especificação mínima: Suporta Processadores Intel Core de 10ª Geração e Processadores Intel Core de 11ª Geração com Socket LGA1200, Suporta Intel Turbo Boost Max Technology 3.0, Chipset Intel H510, Tecnologia de memória DDR4 Dual Channel 2 x slots DDR4 DIMM, Suporta DDR4 2933 / 2800 / 2666 / 2400 / 2133. Capacidade máxima de memória do sistema: 64GB (32GB Por Slot), Recursos Gráficos- Três saídas de vídeo On-Board para monitores independentes-Saída HDMI com resolução máxima de 4K x 2K (4096x2160). Saída Display Port com resolução máxima de 4K x 2K (4096x2160). Saída D-Sub (VGA) com resolução máxima de 1920x1200.Áudio HD 5.1 Canais (Realtek Audio Codec), Rede Realtek Gigabit 10/100/1000 Mb/s - Slots:1 x slot PCI Express 3.0 x16,1 x slot PCI Express 3.0 x1,Armazenamento: 1 x Slot M.2 NVME PCI Express 3.0, 3 x conectores SATA3 6.0 Gb/s, Suporta Tecnologia Intel Rapid Storage 18, NCQ, AHCI e Hot Plug, Conectores On-Board 3 x Conectores de Ventoinha (Fan) com 4 pinos.1 x Conector de energia ATX 24 pinos - 1 x Conector de Energia 12V 8 pinos,1 x Conector de áudio para o painel frontal,1 x Conector USB 2.0 (suporta 2 portas USB 2.0),1 x Conector USB 3.0 (suporta 2 portas USB 3.0),1 x Conector para Alto Falante Speaker</p>	MSI	H510MPLUS II	40	R\$ 799,50	R\$ 31980,00
-----	---	-----	--------------	----	------------	--------------



	<p>(Beep), 1 x Conector para Botão Power/Reste e HDD/Power Led, Painel Traseiro:1 x Porta de Teclado PS/2,1 x Porta de Mouse PS/2, 1 x Porta D-Sub (VGA), 1 x Porta HDMI,1 x Porta Display Port, 2 x portas USB 3.0, 2 x portas USB 2.0, 1 x Porta de Rede RJ-45, 3 x Conectores de Áudio HD, Formato: Micro ATX: Sistemas Operacional Microsoft Windows 10 64/32-bit, Microsoft Windows 11 64/32-bit. Item Exclusivo para ME/EPP e MEI (Lei 123/2006).</p>					
151	<p>Injetor de Energia PoE (Power over Ethernet) Especificação mínima: Equipamento novo, em linha de produção, do tipo injetor de energia para dispositivos de rede (Access Points, câmeras); deverá ser totalmente compatível com o padrão IEEE 802.3af; deverá fornecer uma potência de saída de no mínimo 15,4W com uma tensão de saída nominal de 48V DC; o equipamento deverá possuir no mínimo 2 (duas) portas de rede RJ-45 com padrão Gigabit Ethernet (10/100/1000 Mbps), sendo uma porta de entrada de dados (LAN-IN) e uma porta de saída combinada de dados e energia (PoE-OUT); deverá oferecer proteção integrada contra surtos elétricos e descargas eletrostáticas (ESD) para proteger o dispositivo de rede conectado; deverá ser fornecido com o</p>	UBIQUITI	GP-V480-032G U-POE-AF	15	R\$ 135,65	R\$ 2034,75

<p>respectivo cabo de alimentação no padrão brasileiro (NBR 14136); o produto deverá ser preferencialmente do mesmo fabricante do Access Point para o qual se destina, ou de um fabricante com reconhecimento internacional no mercado de acessórios de rede, garantindo total compatibilidade e segurança com o equipamento a ser alimentado. Item Exclusivo para ME/EPP e MEI (Lei 123/2006).</p>					<p style="text-align: right;">             Fls nº 1.752            RUBRICA            Porto Franco - MA         </p>
<p><b>VALOR TOTAL GERAL</b></p>					<p><b>R\$ 213463,05</b></p>

- a) Prazo de validade da proposta, 60 (sessenta) dias.
- b) A execução do objeto terá início logo após o recebimento da “**Ordem de Fornecimento**”, emitida pela Contratante.
- c) Valor Total por extenso R\$ 213.463,05 (duzentos e treze mil, quatrocentos e sessenta e três reais e cinco centavos).
- d) Conta para pagamento: banco 197 (STONE), agencia 0001, conta 2917024-8

**P G VIEIRA E CIA**  
**LTDA:33103024000125**

Assinado de forma digital por P G  
 VIEIRA E CIA LTDA:33103024000125  
 Dados: 2026.04.08 12:31:06 -03'00'

**FABIOLA ALMEIDA SOUSA GOMES**

CPF n.º 830218843-34

R.G. n.º 149476930 - SSP - MA



Endereço: Rua Santo Agatão, nº 22, Jardim das Oliveiras, Imperatriz - Ma. Cep: 65911-648  
CNPJ: 12.088.738/0001-31  
E-mail: comasacs@gmail.com  
Telefone: (99) 99175-7925



Imperatriz/MA, 08 de abril de 2026.

AO  
ESTADO DO MARANHÃO  
PREFEITURA MUNICIPAL DE PORTO FRANCO/MA  
PROCESSO ADMINISTRATIVO Nº. 063/2025-SMA  
REF: PREGÃO ELETRÔNICO Nº 001/2026  
DATA ABERTURA: 06 de março de 2026 às 09:00h (nove horas)

PROPONENTE:

RAZÃO SOCIAL DO LICITANTE: COMASA COMÉRCIO E SERVIÇOS LTDA  
CNPJ: 12.088.738/0001-31  
INSC. ESTADUAL: 12.673950-1  
ENDEREÇO: RUA SANTO AGATÃO Nº 22 BAIRRO: JARDIM DAS OLIVEIRAS  
CIDADE: IMPERATRIZ ESTADO: MA CEP.: 65.911-648  
TELEFONE: (99) 99175-7925  
E-MAIL: comasacs@gmail.com

INFORMAÇÕES PARA PAGAMENTOS:

Banco: INTER  
Agência: 0001  
Conta Corrente: 36626786-8

REPRESENTANTE LEGAL PARA FINS DE ASSINATURA DO CONTRATO:

NOME: RHEYDER MARLON FERREIRA DE CASTRO  
CPF: 905.530.551-00  
RG: 1.229.657  
NACIONALIDADE: BRASILEIRO  
ESTADO CIVIL: CASADO  
PROFISSÃO: EMPRESÁRIO

OBJETO: Aquisição de equipamentos e suprimentos de informática para atender as necessidades da Prefeitura Municipal de Porto Franco/MA.

COMASA COMÉRCIO E SERVIÇOS LTDA, sediada na Rua Santo Agatão, nº 22, Bairro Jardim das Oliveiras, Cep: 65.911-648, na cidade de Imperatriz/MA, inscrita no CNPJ n.º 12.088.738/0001-31, por intermédio de seu representante legal, o Sr. Rheyder Marlon Ferreira de Castro, portador da Carteira de Identidade de nº 1.229.657 e do CPF nº 905.530.551-00, apresenta sua proposta de preços adequada para o (s) item (ns) abaixo detalhado (s).

PROPOSTA DE PREÇOS ADEQUADA

ITEM	DESCRIÇÃO	UNIDADE	MARCA	MODELO	QUANTIDADE	VALOR UNITÁRIO	VALOR TOTAL
3	Caixa de som 2.0 USB - Potência mínima 5w. Item Exclusivo para ME/EPP e MEI (Lei 123/2006).	UNID	C3TECH	SP-303BK	43	R\$ 35,50	R\$ 1.526,50
16	Impressora Multifuncional Jato de Tinta colorida, com suporte a rede (WIFI), Bivolt (110V / 220V), resolução máxima de impressão até 5760 x 1440 dpi, velocidade máxima de impressão de até 33 (ppm) em preto e 15 (ppm) colorido. Jato de tinta em 4 cores (CMYK), Tamanho mínimo de gotícula de tinta: 3 picolitros; deve possuir reservatório para as tintas das 4 cores (CMYK), Conectividade: USB de alta velocidade (compatível com a especificação USB 2.0) (802.11 b/g/n). Ampla Concorrência.	UNID	EPSON	Epson EcoTank® L3250 - C11CJ67303	41	R\$ 1.070,50	R\$ 43.890,50
17	Impressora Multifuncional Jato de Tinta colorida, com suporte a rede (WIFI), Bivolt (110V / 220V), resolução máxima de impressão até 5760 x 1440 dpi, velocidade máxima de impressão de até 33 (ppm) em preto e 15 (ppm) colorido. Jato de tinta em 4 cores (CMYK), Tamanho mínimo de gotícula de tinta: 3 picolitros; deve possuir reservatório para as tintas das 4 cores (CMYK), Conectividade: USB de alta velocidade (compatível com a especificação USB 2.0) (802.11 b/g/n). Cota Reservada para ME/EPP e MEI (Lei 123/2006).	UNID	EPSON	Epson EcoTank® L3250 - C11CJ67303	13	R\$ 1.070,50	R\$ 13.916,50

Comasa Comércio e Serviços LTDA

CNPJ: 12.088.738/0001-31

Contatos: comasacs@gmail.com / (99) 9.9175-7925

Rua Santo Agatão, Qd. 62 nº 22, Jardim das Oliveiras, Imperatriz / MA CEP: 65.911-648



Endereço: Rua Santo Agatão, nº 22, Jardim das Oliveiras, Imperatriz - Ma. Cep: 65911-648  
 CNPJ: 12.088.738/0001-31  
 E-mail: comasaccs@gmail.com  
 Telefone: (99) 99175-7925



31	Monitor LED/LCD Especificação mínima: Tamanho da tela de 21,5 polegadas, proporção widescreen 16:9, resolução mínima Full HD (1920 x 1080 pixels), brilho mínimo de 250 cd/m², taxa de contraste estático mínima de 1000:1, tempo de resposta de 4 ms (GTG) ou inferior, ângulo de visão horizontal e vertical de 178, revestimento antirreflexo (Anti-glare 3H) para redução de reflexos em ambientes iluminados, painel do tipo IPS, VA ou equivalente que proporcione cores consistentes e bom desempenho em diferentes ângulos; taxa de atualização mínima de 75 Hz, compatível com tecnologia de sincronização adaptativa (FreeSync ou similar); suporte a 16,7 milhões de cores; entradas de vídeo HDMI 1.4 ou superior e VGA ou DisplayPort; compatível com montagem VESA 100 x 100 mm; consumo máximo de energia de até 35 W em operação; fonte de alimentação externa ou interna, de acordo com o modelo do fabricante; o monitor deve ser fornecido com cabo de alimentação e cabo HDMI compatível; equipamento novo, sem uso, reforma ou recondicionamento, com garantia mínima de 12 meses prestada pelo fabricante ou assistência técnica autorizada com cobertura nacional. Item Exclusivo para ME/EPP e MEI (Lei 123/2006).	UNID	LG	22MP410-B	20	R\$ 480,00	R\$ 9.600,00
56	Televisor LED/LCD 55 Polegadas Especificação mínima: Equipamento televisor com tela de tamanho mínimo de 55 polegadas, tecnologia LED/LCD ou superior, resolução nativa mínima Ultra HD 4K (3840 x 2160 pixels), proporção de tela widescreen 16:9; brilho mínimo de 300 cd/m²; taxa de contraste estático mínima de 1000:1; ângulo de visão horizontal e vertical de pelo menos 178; taxa de atualização mínima de 60 Hz; processador gráfico integrado com suporte a decodificação de vídeo em 4K; sistema operacional Smart TV integrado, compatível com aplicativos de streaming de vídeo (como YouTube, Netflix, Amazon Prime Video ou equivalentes); conectividade sem fio Wi-Fi integrado padrão IEEE 802.11ac (Wi-Fi 5) ou superior e Bluetooth 5.0 ou superior; conectividade cabeada com no mínimo 3 entradas HDMI 2.0 ou superior e 2 portas USB 2.0/3.0 para reprodução de mídia e atualização de software; 1 saída de áudio digital óptica (Toslink) e 1 saída de áudio analógica para fones ou sistema de som externo; alto-falantes estéreo integrados com potência mínima total de 20 W RMS; compatibilidade com suporte de parede padrão VESA; alimentação elétrica bivolt automático (100/240 V, 50/60 Hz); consumo compatível com o porte do equipamento; o televisor deve ser fornecido com controle remoto, manual de instruções e cabos de alimentação; garantia mínima de 12 meses prestada pelo fabricante ou assistência técnica autorizada com cobertura nacional. Item Exclusivo para ME/EPP e MEI (Lei 123/2006).	UNID	PHILCO	PTV55G	12	R\$ 2.986,50	R\$ 35.838,00
101	Pen drive com capacidade de 32GB de armazenamento, conexão USB 2.0 ou superior, sem necessidade de driver de dispositivo. Item Exclusivo para ME/EPP e MEI (Lei 123/2006).	UNID	MULTILASER	PD589	35	R\$ 33,00	R\$ 1.155,00
102	Pen drive com capacidade de 64GB de armazenamento, conexão USB 2.0 ou superior, sem necessidade de driver de dispositivo. Item Exclusivo para ME/EPP e MEI (Lei 123/2006).	UNID	MULTILASER	PD590	90	R\$ 44,00	R\$ 3.960,00

Comasa Comércio e Serviços LTDA  
 CNPJ: 12.088.738/0001-31  
 Contatos: comasaccs@gmail.com / (99) 9.9175-7925  
 Rua Santo Agatão, Qd. 62 nº 22, Jardim das Oliveiras, Imperatriz / MA CEP: 65.911-648



Endereço: Rua Santo Agatão, nº 22, Jardim das Oliveiras, Imperatriz - Ma. Cep: 65911-648  
 CNPJ: 12.088.738/0001-31  
 E-mail: comasacs@gmail.com  
 Telefone: (99) 99175-7925



110	Kit Mouse e Teclado Sem Fio - Mouse sem fio tecnologia de conexão wireless 2.4 GHz com receptor USB nano ou tecnologia Bluetooth 5.0 ou superior; Resolução óptica: mínimo 1000 dpi; Botões: mínimo 3 botões (esquerdo, direito e botão de rolagem scroll com clique); Alimentação: baterias recarregáveis ou pilhas alcalinas com autonomia mínima de 6 meses; Alcance do sinal: mínimo 10 metros, sem interferências significativas. Teclado sem fio. Layout: padrão ABNT2 com tecla ç e caracteres especiais brasileiros; Tecnologia de conexão: wireless 2.4 GHz com receptor USB nano ou Bluetooth 5.0 ou superior; Funcionalidades adicionais: teclas multimedia dedicadas para controle rápido de volume, mídia e funções do sistema; Alimentação: baterias recarregáveis ou pilhas com autonomia mínima de 6 meses; Compatibilidade: compatível com Windows 10, 11, Mac OS, Linux e sistemas móveis via Bluetooth. Item Exclusivo para ME/EPP e MEI (Lei 123/2006).	UNID	MULTILASER	TC212	91	R\$ 102,88	R\$ 9.362,08
117	Fonte de alimentação do tipo ATX com potência mínima de 450 watts; Deve possuir PFC ativo (Power Factor Correction), com fator de correção 0,90 em carga plena; Deve ser certificada com eficiência mínima 80 Plus Bronze ( <a href="https://www.clearesult.com/80plus">https://www.clearesult.com/80plus</a> ), com rendimento 82 em carga de 20, 50 e 100, conforme padrões internacionais; Deve conter circuito de proteção (OVP, OCP, SCP, OPP); Sistema de resfriamento com ventoinha de no mínimo 120 mm, com controle térmico e funcionamento silencioso; cabo de alimentação incluso. Item Exclusivo para ME/EPP e MEI (Lei 123/2006).	UNID	MSI	MAG A550BN	189	R\$ 225,00	R\$ 42.525,00
118	Fonte de alimentação do tipo ATX com potência mínima de 650 watts; Deve possuir PFC ativo (Power Factor Correction), com fator de correção 0,90 em carga plena; Deve ser certificada com eficiência mínima 80 Plus Bronze ( <a href="https://www.clearesult.com/80plus">https://www.clearesult.com/80plus</a> ), com rendimento 82 em carga de 20, 50 e 100, conforme padrões internacionais; Deve conter circuito de proteção (OVP, OCP, SCP, OPP); Sistema de resfriamento com ventoinha de no mínimo 120 mm, com controle térmico e funcionamento silencioso; cabo de alimentação incluso. Item Exclusivo para ME/EPP e MEI (Lei 123/2006).	UNID	MSI	MAG A650BN	2	R\$ 445,00	R\$ 890,00
125	Conector RJ-45 tipo 8P8C CAT6, compatível com cabos de rede categoria 6 (CAT6), projetado para suportar frequências de até 250 MHz e velocidades de transmissão de até 1 Gbps; Compatibilidade com os padrões de terminação TIA/EIA-568A e TIA/EIA-568B. Item Exclusivo para ME/EPP e MEI (Lei 123/2006).	UNID	EXBOM	RJ45C6M100	200	R\$ 6,50	R\$ 1.300,00
126	Conector RJ-45 tipo 8P8C, compatível com cabos de rede categoria 5e (CAT5e), projetado para suportar frequências de até 100 MHz e velocidades de transmissão de até 1 Gbps. Item Exclusivo para ME/EPP e MEI (Lei 123/2006).	UNID	EXBOM	RJ45P100	400	R\$ 14,50	R\$ 5.800,00
134	Disco Rígido de 4 TB Especificação: Unidade de armazenamento interno do tipo HDD (Hard Disk Drive), formato de 3,5 polegadas, com capacidade de 4 terabytes (4 TB); interface de conexão SATA III (6.0 Gb/s), compatível com versões anteriores; velocidade de rotação mínima de 5.400 RPM. Item Exclusivo para ME/EPP e MEI (Lei 123/2006)	UNID	TOSHIBA	HDWG740XZSTC	40	R\$ 907,66	R\$ 36.306,40

Comasa Comércio e Serviços LTDA

CNPJ: 12.088.738/0001-31

Contatos: comasacs@gmail.com / (99) 9.9175-7925

Rua Santo Agatão, Qd. 62 nº 22, Jardim das Oliveiras, Imperatriz / MA CEP: 65.911-648



Endereço: Rua Santo Agatão, nº 22, Jardim das Oliveiras, Imperatriz - Ma. Cep: 65911-648  
CNPJ: 12.088.738/0001-31  
E-mail: comasaccs@gmail.com  
Telefone: (99) 99175-7925



136	Nobreak 600VA bivolt, entrada 220V com saída 115V; Deverá ter proteção contra sobrecarga, irregularidades na rede elétrica e proteção da bateria; Ter pelo menos 4 saídas (tomadas) de 115V. Ampla Concorrência.	UNID	JBR	GUARD 600VA	100	R\$ 379,00	R\$ 37.900,00
137	Nobreak 600VA bivolt, entrada 220V com saída 115V; Deverá ter proteção contra sobrecarga, irregularidades na rede elétrica e proteção da bateria; Ter pelo menos 4 saídas (tomadas) de 115V. Cota Reservada para ME/EPP e MEI (Lei 123/2006).	UNID	JBR	GUARD 600VA	33	R\$ 379,00	R\$ 12.507,00
<b>VALOR TOTAL</b>							<b>R\$ 256.476,98</b>
<b>Duzentos e cinquenta e seis mil, quatrocentos e setenta e seis reais e noventa e oito centavos.</b>							
Importa a proposta no valor global de R\$ 256.476,98 (duzentos e cinquenta e seis mil, quatrocentos e setenta e seis reais e noventa e oito centavos), seguindo os parâmetros inseridos no Termo de Referência e no Edital.							

Por esta proposta, declaramos inteira submissão aos preceitos legais em vigor, especialmente aos da Lei nº 14.133/21 e às cláusulas e condições constantes no Edital do PREGÃO ELETRÔNICO Nº 001/2026. Declaramos que no preço cotado estão inclusas todas as despesas, tais como frete, seguro, taxas, tributos e outros gravames que possam incidir sobre o objeto licitado, bem como que o produto será entregue no estabelecimento do contratante, sem ônus. Propomos executarmos o objeto desta licitação, obedecendo às estipulações do correspondente Edital e às suas especificações, e asseverando que:

- O prazo de validade da proposta não será inferior a 60 (sessenta) dias, a contar da data de sua apresentação;
- O pagamento será efetuado no prazo de até 30 (trinta) dias úteis contados da finalização da liquidação da despesa, nos termos da Instrução Normativa SEGES/ME nº 77, de 2022. O pagamento será realizado por meio de ordem bancária, para crédito em banco, agência e conta corrente indicados pelo contratado: Banco Inter, Agência: 0001, Conta Corrente: 36626786-8;
- Todos os componentes de despesas de qualquer natureza, custos diretos e indiretos relacionados com salários, encargos trabalhistas, previdenciários e sociais, e todos os demais impostos, taxas e outras despesas decorrentes de exigência legal ou das condições de gestão do contrato a ser assinado, encontram-se inclusos nos preços ofertados;
- O prazo de entrega dos produtos é de 30 (trinta) dias, contados da data do recebimento da Ordem de Fornecimento e/ou Nota de Empenho, em remessa única;
- Os bens deverão ser entregues em dias úteis, no horário das 8:00h às 12:00h e das 15:00h às 15:00h, nos endereços abaixo indicados ou em outro local previamente indicado na Ordem de Fornecimento:
  - Secretaria Municipal de Administração, localizada na Praça Demétrio Milhomem, nº 10, Centro;
  - Secretaria Municipal de Educação, localizada na Travessa Maranhão Sobrinho, s/n, Centro;
  - Secretaria Municipal de Assistência Social e Direitos Humanos, localizada na Travessa Carolina, s/n, Jardim São Manoel;
  - Secretaria Municipal de Saúde, localizada na Travessa Carolina, s/n, Jardim São Manoel, ambas neste município de Porto Franco/MA;OBS: Possibilidade de alteração dos locais de entrega, dentro do mesmo perímetro urbano a que se referem.
- O prazo de garantia contratual dos bens é o prazo fornecido pelo fabricante, se superior, contado a partir do primeiro dia útil subsequente à data do recebimento definitivo do objeto.

Atenciosamente,

COMASA COMERCIO E  
SERVICOS  
LTDA:12088738000131

Assinado de forma digital por  
COMASA COMERCIO E SERVICOS  
LTDA:12088738000131  
Dados: 2026.04.08 12:38:40  
-03'00'

COMASA COMÉRCIO E SERVIÇOS LTDA  
CNPJ n.º 12.088.738/0001-31  
Rheyder Marlon Ferreira de Castro  
RG 1.229.657  
CPF 905.530.551-00  
Sócio/Administrador

Comasa Comércio e Serviços LTDA  
CNPJ: 12.088.738/0001-31  
Contatos: comasaccs@gmail.com / (99) 9.9175-7925  
Rua Santo Agatão, Qd. 62 nº 22, Jardim das Oliveiras, Imperatriz / MA CEP: 65.911-648

# Multi



Kit Teclado e Mouse Sem Fio Com Conexão USB 1200 DPI Multi (Multilaser) - TC212



Kit Combo Teclado e Mouse Sem Fio Conforto - TC212

**DPI** 1200

**Compatibilidade** Windows 10 ou Superior, Linux e MacOS

**Mouse Dimensões (cm)** 9,3x5,5x3,4

**Mouse Peso (g)** 48,8

**Teclado Dimensões (cm)** 43,5x13,5x2,3



**Teclado Peso (g)** 437,9

**Conexões** 2.4GHz (USB)

**Mouse Alimentação** 1 Pilha AA (Não inclusa)

**Teclado Alimentação** 1 Pilha AAA (Não inclusa)

**Botões** 3

**Teclas Multimídia** 12

**Luz do Leitor** Vermelho

**Mouse Design** Compacto

**Teclado Design** Chocolate

**Distância (m)** 10

**Resistente a Água** Não



**Regulagem de Altura** Sim

**Acabamento** Plástico

**Mouse Leds de Status** Não

**Teclado Leds de Status** Sim

**Mouse Clique Silencioso** Sim

**Teclado Clique Silencioso** Sim

**Botão Liga/Desliga** Não

**Mouse Duração Bateria** Até 8 meses

**Teclado Duração Bateria** Até 16 meses

**Layout** ABNT2

**Conteúdo da  
embalagem**

1 Mouse Sem Fio 1 Teclado Sem Fio 1 Receptor  
USB 1 Guia Rápido



## **Kit Teclado e Mouse Sem Fio com Conexão USB 1200 DPI Multi (Multilaser) – TC212**

**Liberdade sem limites.**

O **Kit Teclado e Mouse Sem Fio Multi TC212** oferece praticidade e conforto para suas tarefas diárias.

### **Teclas macias, de perfil baixo**

Projetadas para proporcionar uma digitação silenciosa e confortável.

### **Tecnologia Plug and Play**

Basta conectar o receptor **USB** e começar a usar, sem necessidade de instalação.

### **12 teclas multimídia de atalho**

Acesso rápido às funções que você mais utiliza.

### **Conexão estável e navegação precisa**

Mouse com **1200 DPI** e frequência sem fio **2.4GHz**, garantindo precisão e controle.

### **Design slim**

Mantém mãos e pulsos em posição natural, proporcionando maior comodidade.

### **Diferenciais do Produto:**

- **Conexão sem fio 2.4GHz**
- **Tecnologia Plug and Play**
- **Mouse 1200 DPI**
- **12 teclas multimídia**
- **Design slim e ergonômico**

Imagens meramente ilustrativas.

#### **Ficha Técnica**

Características

#### **Clique e ou Teclas Silenciosas**

SIM

#### **Pilha inclusa**

NÃO

#### **Duração da bateria (meses)**

Mouse - 8 meses Teclado - 16 meses

#### **Resistente à Líquido**

Não

#### **Quantidade Teclas**

107

#### **Quantidade Teclas Multimídia**

12

**Alimentação**

1 Pilha AA1 Pilha AAA

**Conexão**

Sem FioUSB

**Cor**

Preto

**Velocidade DPI**

1200

**Conteúdo da Embalagem**

1 Teclado sem fio; 1 Mouse sem fio; 1 Micro receptor USB; 1 Guia rápido

**Composição do Material**

PP

**Peso do produto**

600g

**Largura do produto**

3.5cm

**Altura do produto**

13.5cm

**Comprimento do produto**

2.3cm

**Certificado Anatel**

04710-16-03111

**Quantidade de Botões**

3





PROPOSTA COMERCIAL

MD 01/2026

REV 01

CLIENTE

PREFEITURA MUNICIPAL DE PORTO FRANCO

PROJETO

LICITAÇÃO ELETRÔNICA Nº 01/2026

Prezado Sr. Pregoeiro,

A METDATA tem como missão tornar as informações mais disponíveis, eficientes e humanizadas através da tecnologia.

Com base no que foi levantado, analisado e discutido, apresentamos essa proposta comercial, dimensionada às suas necessidades.

Pedimos que analise e, caso reste alguma dúvida, não hesite perguntar.

Conte conosco para o êxito deste negócio!

Cariacica, 06 de março de 2026.

Carlos Eduardo Pereira  
CPF: 888.473.815-68  
Representante Legal

**METDATA Tecnologia da Informação**  
**CNPJ: 28.584.157/0003-92**

+55 (11) 2894-1104  
+55 (11) 99140-8041

[www.metdata.com.br](http://www.metdata.com.br)

[contato@metdata.com.br](mailto:contato@metdata.com.br)

**São Paulo (SP):** Rua Pereira Estéfano, 114, Cj. 106, Ed. Station Offices, Vila da Saúde, CEP 04144-070  
**Cariacica (ES):** Rod. Gov. Mario Covas 256, KM280 Portaria B, Sala 90, Padre Mathias, CEP 29157-100

CLIENTE

PREFEITURA MUNICIPAL DE PORTO FRANCO

PROJETO

LICITAÇÃO ELETRÔNICA Nº 01/2026

Item	Descrição	Quant.	Valor unitário	Valor total
21	IMPRESSORA PANTUM BP2300W	1	R\$ 1750,00	R\$ 1750,00
39	SCANNER CANON DR - C340	23	R\$ 2.230,00	R\$ 51.290,00
40	SCANNER CANON DR - C340	7	R\$ 2.230,00	R\$ 15.610,00
<b>Valor total da proposta: SESSENTA E OITO MIL, SEISCENTOS E CINQUENTA REAIS</b>				<b>R\$ 68.650,00</b>

### ITEM 21

Impressora Laser Monocromática Compacta – Especificação mínima: Equipamento novo, em linha de produção, do tipo impressora a laser com função exclusiva de impressão (não multifuncional), para impressão monocromática (preto e branco); velocidade de impressão de no mínimo 20 páginas por minuto (ppm) para formato A4; resolução de impressão de no mínimo 1200 x 1200 dpi; deverá possuir suporte para impressão frente e verso via driver (duplex manual); a conectividade deverá incluir obrigatoriamente interface de rede sem fio (Wi-Fi) padrão 802.11b/g/n e uma porta USB 2.0 de alta velocidade; deverá possuir bandeja de entrada com capacidade para no mínimo 150 folhas e bandeja de saída para no mínimo 100 folhas; ciclo de trabalho mensal de no mínimo 10.000 páginas; memória interna padrão de no mínimo 64 MB; deverá ser um modelo de design compacto; deverá possuir suporte a impressão móvel a partir de aplicativos de smartphone (como HP Smart App, Apple AirPrint™ ou similar); o equipamento deverá possuir garantia mínima de 12 meses fornecida pelo fabricante ou assistência técnica autorizada com cobertura nacional; produto de fabricante com reconhecimento internacional no mercado de impressão.

### ITEM 39

Scanner de Mesa com Alimentador Automático Duplex (ADF) – Especificação mínima: Scanner de mesa com alimentador automático duplex para digitalização frente e verso, velocidade mínima de 40 ppm (preto/colorido) em modo simplex e 80 ipm em duplex

+55 (11) 2894-1104  
+55 (11) 99140-8041

[www.metdata.com.br](http://www.metdata.com.br)

[contato@metdata.com.br](mailto:contato@metdata.com.br)

São Paulo (SP): Rua Pereira Estéfano, 114, Cj. 106, Ed. Station Offices, Vila da Saúde, CEP 04144-070  
Cariacica (ES): Rod. Gov. Mario Covas 256, KM280 Portaria B, Sala 90, Padre Mathias, CEP 29157-100



(resolução padrão 300 dpi). Resolução óptica nativa de até 600 x 600 dpi, com interpolação opcional até 1200 x 1200 dpi (para melhoria artificial da resolução). Compatível com digitalização para computador (imagem, e-mail, OCR, arquivo), SharePoint, pendrive e principais serviços em nuvem como Google Drive, OneDrive e Dropbox. Recursos avançados de digitalização incluindo realinhamento automático, detecção automática do tamanho do documento, rotação automática, digitalização contínua, remoção de fundo, ignorar páginas em branco, remoção de sangramento, digitalização 2 em 1 (duas páginas em uma imagem), remoção de marcas de perfuração. Interface USB 3.0 (preferencialmente com adaptador USB-C); opcionalmente suporte Wi-Fi para maior flexibilidade. Compatibilidade de drivers para Windows 10 e 11 (64 bits), macOS Monterey (v12) e Ventura (v13) e Linux (verificar compatibilidade). Drivers suportados: TWAIN, ICA, WIA, SANE. Suporta formatos de arquivo PDF pesquisável com OCR, PDF/A, PDF de alta compressão, TIFF (multi páginas), JPEG, BMP, e documentos editáveis em Word, Excel e PowerPoint. Capacidade do alimentador automático para até 60 folhas, com suporte a documentos comuns, recibos, fotos (recomendado uso de folha de transporte), cartões de visita e cartões plásticos/laminados (inclusive em relevo), com suporte para diferentes espessuras. Equipamento novo, sem uso, reforma ou recondicionamento, com garantia mínima de 12 meses fornecida pelo fabricante ou assistência técnica autorizada com cobertura nacional.

#### **ITEM 40**

Scanner de Mesa com Alimentador Automático Duplex (ADF) – Especificação mínima: Scanner de mesa com alimentador automático duplex para digitalização frente e verso, velocidade mínima de 40 ppm (preto/colorido) em modo simplex e 80 ipm em duplex (resolução padrão 300 dpi). Resolução óptica nativa de até 600 x 600 dpi, com interpolação opcional até 1200 x 1200 dpi (para melhoria artificial da resolução). Compatível com digitalização para computador (imagem, e-mail, OCR, arquivo), SharePoint, pendrive e principais serviços em nuvem como Google Drive, OneDrive e Dropbox. Recursos avançados de digitalização incluindo realinhamento automático, detecção automática do tamanho do documento, rotação automática, digitalização contínua, remoção de fundo, ignorar páginas em branco, remoção de sangramento, digitalização 2 em 1 (duas páginas em uma imagem), remoção de marcas de perfuração. Interface USB 3.0 (preferencialmente com adaptador USB-C); opcionalmente suporte Wi-Fi para maior flexibilidade. Compatibilidade de drivers para Windows 10 e 11 (64 bits), macOS Monterey (v12) e Ventura (v13) e Linux (verificar compatibilidade). Drivers suportados: TWAIN, ICA, WIA, SANE. Suporta formatos de arquivo PDF pesquisável com OCR, PDF/A, PDF de alta compressão, TIFF (multi páginas), JPEG, BMP, e documentos editáveis em Word, Excel e PowerPoint. Capacidade do alimentador automático para até 60 folhas, com suporte a documentos comuns, recibos, fotos (recomendado uso de folha de transporte), cartões de visita e cartões plásticos/laminados (inclusive em relevo), com suporte para diferentes espessuras. Equipamento novo, sem uso, reforma ou recondicionamento, com garantia mínima de 12 meses fornecida pelo fabricante ou assistência técnica autorizada com cobertura nacional.

+55 (11) 2894-1104  
+55 (11) 99140-8041

[www.metdata.com.br](http://www.metdata.com.br)

[contato@metdata.com.br](mailto:contato@metdata.com.br)

**São Paulo (SP):** Rua Pereira Estéfano, 114, Cj. 106, Ed. Station Offices, Vila da Saúde, CEP 04144-070  
**Cariacica (ES):** Rod. Gov. Mario Covas 256, KM280 Portaria B, Sala 90, Padre Mathias, CEP 29157-100

## DADOS DA EMPRESA

Razão Social: Metdata Tecnologia da Informação Eireli  
CNPJ: 28.584.157/0003-92 / IE: 083703098  
Endereço: Rodovia Governador Mario Covas, Km 280 Portaria B; Sala 90; Padre Mathias, Cep: 29157100, Cariacica/ES  
Telefone: (11) 99140-8041  
E-mail: [licitacoes@metdata.com.br](mailto:licitacoes@metdata.com.br) / [carlos@metdata.com.br](mailto:carlos@metdata.com.br)

## DADOS DO RESPONSÁVEL PELA ASSINATURA DA ATA / CONTRATO

Nome: Carlos Eduardo Pereira  
Cargo: Sócio diretor  
CPF: 888.473.815-68 / RG: 635569604  
Telefone: (11) 99140-8041  
E-mail: [licitacoes@metdata.com.br](mailto:licitacoes@metdata.com.br) / [carlos@metdata.com.br](mailto:carlos@metdata.com.br)

CONDIÇÕES COMERCIAIS		DADOS PARA CRÉDITO
Condições de Pagamento	30 (TRINTA) dias	Banco do Brasil (cód. 001)
Prazo de Entrega	30 (TRINTA) dias	Agência 0712-9
Validade da Proposta	60 (SESSENTA) dias	Conta Corrente 79827-4
Valor do Frete	INCLUSO	Metdata Tec da Informacao
Garantia	12 meses, conforme edital	

Cariacica, 06 de março de 2026.

Carlos Eduardo Pereira  
CPF: 888.473.815-68  
Representante Legal

**METDATA Tecnologia da Informação**  
**CNPJ: 28.584.157/0003-92**

+55 (11) 2894-1104  
+55 (11) 99140-8041

[www.metdata.com.br](http://www.metdata.com.br)

[contato@metdata.com.br](mailto:contato@metdata.com.br)

São Paulo (SP): Rua Pereira Estéfano, 114, Cj. 106, Ed. Station Offices, Vila da Saúde, CEP 04144-070  
Cariacica (ES): Rod. Gov. Mario Covas 256, KM280 Portaria B, Sala 90, Padre Mathias, CEP 29157-100

## DECLARAÇÕES

A Metdata Tecnologia da Informação Eirelli, CNPJ nº 28.584.157/0003-92, declara sob as penas da lei, que:

- Estamos ciente e concordamos com as condições contidas no edital e seus anexos, bem como de que cumprimos plenamente os requisitos de habilitação definidos no edital.
- Até a presente data inexistem fatos impeditivos para a nossa habilitação no presente processo licitatório, ciente da obrigatoriedade de declarar ocorrências posteriores.
- Que não emprega menor de dezoito anos em trabalho noturno, perigoso ou insalubre e não emprega menor de dezesseis anos, salvo na condição de aprendiz, a partir de quatorze anos, conforme previsto no inciso VI do art. 68 da Lei Federal nº 14.133/2021 (inciso XXXIII do art. 7º da Constituição Federal);
- Que a proposta apresentada para essa licitação foi elaborada de maneira independente, de acordo com o que é estabelecido na Instrução Normativa Nº 2 de 16 de setembro de 2009 da SLTI/MP.
- Que não possuímos, em nossa cadeia produtiva, empregados executando trabalho degradante ou forçado, observando o disposto nos incisos III e IV do art.1º e no inciso III do art.5º da Constituição Federal.
- Que, conforme disposto no art. 93 da Lei nº 8.213, de 24 de julho de 1991, estamos cientes do cumprimento da reserva de cargos prevista em lei para pessoa com deficiência ou para reabilitado da Previdência Social e que, se aplicado ao número de funcionários da minha empresa, atendo às regras de acessibilidade previstas na legislação.
- Que cumpro a cota de aprendizagem nos termos estabelecidos no art. 429 da CLT.
- Que estamos ciente e concorda com as condições e requisitos de habilitação contidos no Edital.
- Informamos, por oportuno, que no preço estão incluídos todos os custos diretos e indiretos para o perfeito fornecimento do objeto, inclusive os encargos da legislação social trabalhista, previdenciária, englobando tudo o que for necessário para a execução total e completa do objeto licitado, conforme especificações constantes no Termo de Referência.
- Quaisquer reclamações deverão ser formalizadas por escrito e dirigidas ao nosso escritório, sito à Rua Pereira Estéfano, n 114, Vila da Saúde, Sala 106, São Paulo/SP, Cep 04.144-070 ou Rodovia Governador Mario Covas, Km 280 Portaria B; Sala90; , Padre Mathias, Cep: 29157100, Cariacica/ES ou para o endereço eletrônico [licitacoes@metdata.com.br](mailto:licitacoes@metdata.com.br);
- Declaramos que nos preços propostos estão inclusos todos os custos e despesas, encargos e incidências, diretos ou indiretos, inclusive IPI ou ICMS, se houver incidência, não importando a natureza, que recaíram sobre o

+55 (11) 2894-1104  
+55 (11) 99140-8041

[www.metdata.com.br](http://www.metdata.com.br)

[contato@metdata.com.br](mailto:contato@metdata.com.br)

São Paulo (SP): Rua Pereira Estéfano, 114, Cj. 106, Ed. Station Offices, Vila da Saúde, CEP 04144-070  
Cariacica (ES): Rod. Gov. Mario Covas 256, KM280 Portaria B, Sala 90, Padre Mathias, CEP 29157-100



fornecimento do objeto da presente licitação, inclusive o frete, a carta e descarga, que correrão também por nossa conta e risco, consoante especificações contidas no Termo de Referência, Anexo A do edital.

- Declaramos que atendemos aos requisitos de habilitação.
- A proposta econômica compreende a integralidade dos custos para atendimento dos direitos trabalhistas assegurados na Constituição Federal, nas leis trabalhistas, nas normas infralegais, nas convenções coletivas de trabalho e nos termos de ajustamento de conduta vigentes na data de entrega das propostas;
- Tem conhecimento das condutas passíveis de penalidades elencadas no item 22 deste e aquelas previstas no art. 156 da Lei Federal nº 14.133/2021;
  
- **DADOS PARA ABERTURA DE CHAMADO**  
[chamados@metdata.com.br](mailto:chamados@metdata.com.br)

Cariacica, 06 de março de 2026.

Carlos Eduardo Pereira  
CPF: 888.473.815-68  
Representante Legal

**METDATA Tecnologia da Informação**  
**CNPJ: 28.584.157/0003-92**

+55 (11) 2894-1104  
+55 (11) 99140-8041

[www.metdata.com.br](http://www.metdata.com.br)

[contato@metdata.com.br](mailto:contato@metdata.com.br)

**São Paulo (SP):** Rua Pereira Estéfano, 114, Cj. 106, Ed. Station Offices, Vila da Saúde, CEP 04144-070  
**Cariacica (ES):** Rod. Gov. Mario Covas 256, KM280 Portaria B, Sala 90, Padre Mathias, CEP 29157-100

**PANTUM**

**PRODUTOS ELEGANTES, DESIGN INTELIGENTE**  
**CLIENTES INTELIGENTES, ESCOLHAS**

**SÉRIE INTELIGENTE - CLÁSSICO INTELIGENTE**

BP2300 / BM2300 Models  
*Laser Monocromática*



[WWW.PANTUM.COM](http://WWW.PANTUM.COM)

*Running Forward*



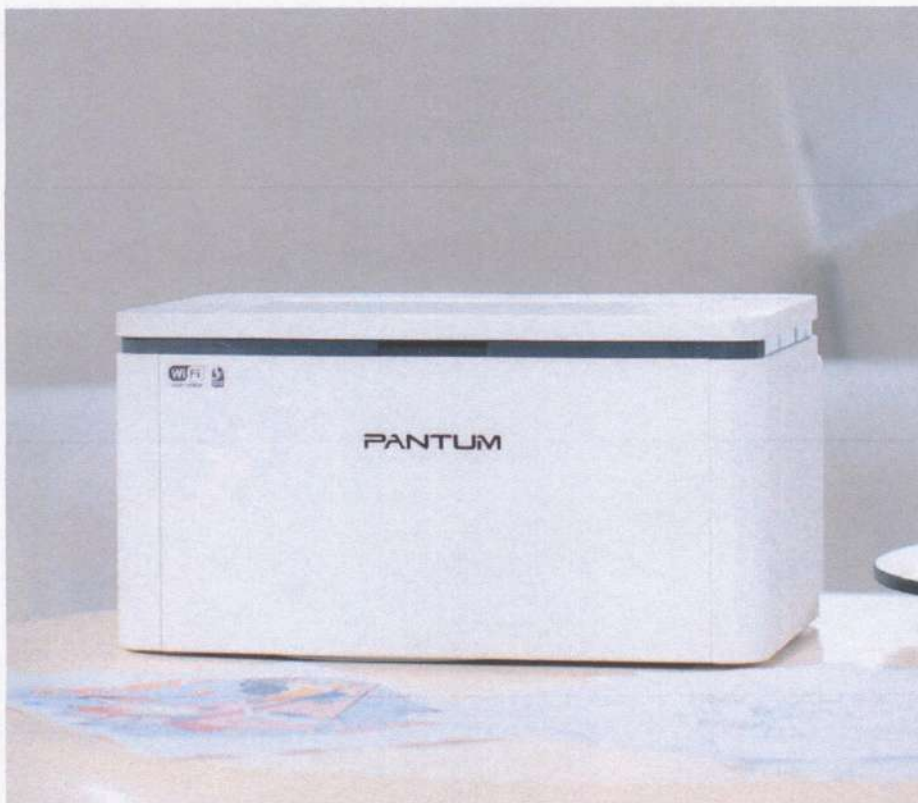

## BP2300 SÉRIE

A Pantum lançou recentemente uma série de impressoras mono A4 clássicas, com uma nova aparência simples e elegante para aliviar a fadiga do trabalho diário. Essa série de impressoras monofuncionais suporta impressão flexível e atende com eficiência aos requisitos de usuários domésticos e de pequenas e médias empresas. Ela também oferece aos usuários uma experiência de impressão eficaz e de alta qualidade. O produto ocupa menos de 0,08m<sup>2</sup>, quase o tamanho de um papel A4.

### **[Modelo]**

BP2300/BP2300W/BP2300NW: 22 páginas/minuto

### **[Volume de impressão mensal]**

O volume de impressão mensal recomendado é de 2.000 páginas



## CONEXÃO MÚLTIPLA MÉTODOS PARA A MELHOR EXPERIÊNCIA DE IMPRESSÃO



### Método de conexão múltipla

Oferece suporte a vários métodos de conexão, como USB, Ethernet e Wi-Fi, para atender às necessidades de impressão de órgãos governamentais com maior segurança. Oferece grande portabilidade para famílias que tendem a optar pela impressão móvel. Equipada com várias portas de conectividade para adaptar seus hábitos de impressão.



### Configuração de rede Bluetooth

A impressora pode ser rapidamente identificada e conectada por meio de Bluetooth em 30 segundos



### Impressão móvel fácil

Suporta impressão direta. Os telefones celulares com Airprint e Mopria podem se conectar à impressora sem o aplicativo móvel para imprimir arquivos e imagens.



### App de Pantum

Imprima diretamente de vários aplicativos móveis, como WhatsApp ou Google, compartilhando documentos/fotos diretamente no App de Pantum instalado.

\*Selecione o modelo NW compatível com Wi-Fi de banda dupla para obter o desempenho ideal.\*  
\*Selecione o modelo com Wi-Fi para ter impressão móvel e conectividade Bluetooth.\*

## BOM AJUDANTE NA VIDA E NO TRABALHO SIMPLIFICAR AS TAREFAS DE IMPRESSÃO



### Configuração instantânea de driver em um clique

Elimine as dores de cabeça de configuração com um processo de instalação de driver simples e de um clique, deixando-o pronto para imprimir em pouco tempo.



### Capacidade flexível para atender a diversas necessidades

Fornecemos cartuchos de toner com capacidade padrão de 1.000 páginas para usuários domésticos e pequenas empresas para atender às necessidades diárias de impressão. Ao mesmo tempo, há também opções de 1.600 páginas para promover maior vida útil da impressão e menor custo por página. Independentemente da opção que você escolher, sua impressão será mais econômica.



### Cartucho de toner de fácil substituição e sem preocupações

Se o cartucho de toner integrado dentro da impressora precisar ser substituído, ele poderá ser substituído puxando-o e instalando-o. A substituição pode ser feita com uma mão e o ângulo para retirar o cartucho de toner é ergonômico, o que significa que está alinhado com o ângulo natural de flexão do pulso.

## NOVEL APPEARANCE MODERN IMPRESSION



### Nova aparência simples e compacta

As teclas de atalho de uso comum foram projetadas no painel de toque do recém-projetado Smart Classic Series. Ela oferece um estilo doméstico delicado e agradável à pele. Diga adeus às impressoras grandes e volumosas. O corpo da máquina da série BP2300 pesa apenas 4,7 kg. Ela tem uma alça de trava com espaço adequado e pode ser facilmente movida.

# SMART SERIES

SMART CLASSIC SERIES

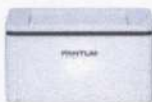

Modelo	BP2300	BP2300W	BP2300NW
<b>Imprimir</b>			
Velocidade de impressão	22ppm(A4) / 23ppm(Letter)	22ppm (A4)/ 23ppm (Letter)	22ppm (A4)/ 23ppm (Letter)
Tempo da primeira impressão	<7.8s	<7.8s	<7.8s
Velocidade do processador	500 MHZ	800 MHZ	800 MHZ
Memória	32 MB	256 MB	256 MB
Volume de página mensal recomendado	250-2.000 páginas	250-2.000 páginas	250-2.000 páginas
Ciclo de trabalho mensal máx.	10.000 páginas	10.000 páginas	10.000 páginas
Linguagem da impressora	GDI	GDI	GDI
Painel de controle	-	-	-
Impressão duplex automática	No	No	No
Função NFC	No	No	No
<b>Copiar</b>			
Velocidade de cópia	-	-	-
Tempo de saída da primeira cópia	-	-	-
Páginas máximas de cópia	-	-	-
Configurações de redução/ ampliação de cópia	-	-	-
<b>Digitalizar</b>			
Tipo de scanner	-	-	-
Capacidade do ADF	-	-	-
Velocidade de digitalização	-	-	-
<b>Tipo de fax</b>			
Velocidade do modem	-	-	-
Memória do fax	-	-	-
Manuseio de papel	-	-	-
<b>Manuseio de papel</b>			
Capacidade de entrada de papel	150 páginas	150 páginas	150 páginas
Capacidade da bandeja multiuso	-	-	-
Bandeja de entrada de papel opcional	-	-	-
<b>Outros</b>			
Dimensões do produto (L*P*A)	337*220*179mm	337*220*179mm	337*220*179mm
Peso do produto	4.8kg	4.8kg	4.8kg
Consumo de energia	Média de impressão: 370 W; Pronto: 45 W; Suspensão: 2 W	Média de impressão: 370 W; Pronto: 45 W; Suspensão: 2 W	Média de impressão: 370 W; Pronto: 45 W; Suspensão: 2 W
Interface	USB 2.0 de alta velocidade	USB 2.0 de alta velocidade Wi-Fi 2.4G Bluetooth de baixo consumo de energia	USB 2.0 de alta velocidade IEEE802.3 10/100 Base-Tx Ethernet Wi-Fi de banda dupla de 2,4 GHz/5 GHz Bluetooth de baixo consumo de energia
<b>Suprimentos</b>			
Tipo	Uma peça	Uma peça	Uma peça
Consumível inicial	700 páginas	700 páginas	700 páginas
Consumível padrão	TL-*2310H 1.600 páginas	TL-*2310H 1.600 páginas	TL-*2310H 1.600 páginas



Note:  
 (1) Toner cartridge capacity is based on ISO 24792.  
 (2) All the specifications are from Product Internal and data. All our specifications and performance are affected by different printing habits and printing environment.



## BM2300 SÉRIE

As impressoras multifuncionais da Smart Classic Series adotam um design de painel de operação totalmente novo, que oferece uma aparência elegante e concisa, além de melhorar a facilidade de uso da impressora. A interação homem-impressora é mais amigável e conveniente. Ela oferece suporte estável para as funções de impressão, cópia e digitalização, garantindo um desempenho consistente. Com segurança confiável, conectividade fácil e drivers que dispensam instalação, ela aumenta a eficiência em sua vida diária, nos estudos e no trabalho de escritório. Além disso, essa série economiza tempo e proporciona uma experiência de impressão delicada e de alta qualidade.

Part5 | BM2300 Série

### **【Modelo】**

BM2300/BM2300W/BM2300NW/B  
M2300A/BM2300AW: 22ppm  
(A4)/23ppm (Letter)

### **【Funções da máquina】**

Impressão, cópia, digitalização

### **【Painel de controle】**

LCD de 2 linhas

## CONEXÃO MÚLTIPLA

### MÉTODOS PARA A MELHOR EXPERIÊNCIA DE IMPRESSÃO



#### Método de conexão múltipla

Oferece suporte a vários métodos de conexão, como USB, Ethernet e Wi-Fi, para atender às necessidades de impressão de órgãos governamentais com maior segurança. Oferece grande portabilidade para famílias que tendem a optar pela impressão móvel. Equipada com várias portas de conectividade para adaptar seus hábitos de impressão.



#### Configuração da rede Bluetooth

A impressora pode ser rapidamente identificada e conectada por meio de Bluetooth em 30 segundos



#### Wi-Fi de banda dupla

Compatível com Wi-Fi de 2,4 GHz e 5 GHz, oferecendo uma conexão de alta velocidade que reduz significativamente o tempo de conectividade.

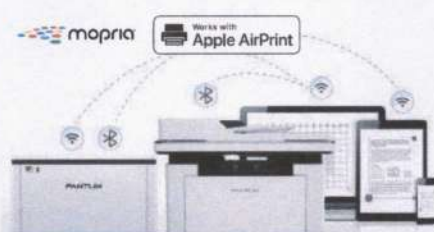

#### Impressão móvel fácil

Suporta impressão direta. Os telefones celulares com Airprint e Mopria podem se conectar à impressora sem o aplicativo móvel para imprimir arquivos e imagens.



#### APP de Pantum

Imprima diretamente de vários aplicativos móveis, como o WhatsApp ou o Google, compartilhando documentos/imagens diretamente no aplicativo Pantum instalado.

\*Selecione o modelo Wi-Fi compatível com Wi-Fi de banda dupla para obter o desempenho ideal.  
\*Selecione o modelo com Wi-Fi para ter impressão móvel e conectividade Bluetooth.\*

## FÁCIL E VERSÁTIL

### HABILIDADES COM A IMPRESSORA



#### Alto desempenho de custo de escaneamento

A flatbed e o alimentador automático de documentos das impressoras MFP Smart Classic Series têm resoluções de digitalização de até 1200\*1200dpi, o que permite manter as lembranças de sua vida e de seus estudos frescas na forma de documentos por meio da digitalização.



#### Opções avançadas de saída de digitalização

A impressora salvará automaticamente os documentos digitalizados no local desejado, como em seu telefone celular (compatível com os sistemas Android e iOS), computador ou e-mail. Ela também é capaz de digitalizar e arquivar com eficiência grandes volumes de documentos em papel, acomodando suas necessidades para fins de aprendizado ou empresariais.

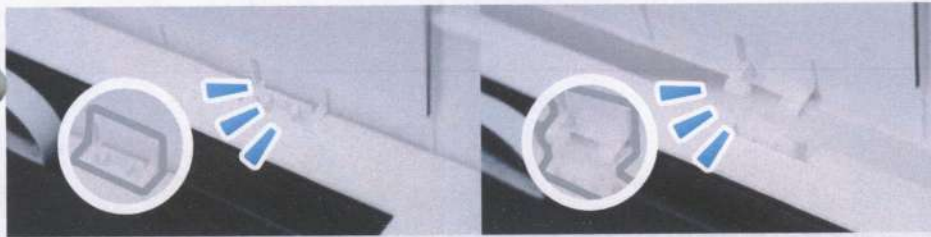

#### Design plano altamente compatível

A flatbed não é adequada apenas para copiar papel A4, mas também pode atender facilmente às necessidades de cópia de livros ou revistas grossos. Sua dobradiça ajustável suporta documentos, livros ou revistas de várias espessuras, garantindo resultados de cópia claros e eficientes com apenas um clique.



#### Diversos cenários de uso

Não precisa mais se preocupar com o dever de casa da escola. Com apenas algumas configurações simples, a impressora pode imprimir facilmente livretos e pôsteres. Eles também podem adicionar marcas d'água aos documentos, garantindo fácil rastreamento, segurança e rastreabilidade do conteúdo impresso.





## BOM AJUDANTE NA VIDA E NO TRABALHO SIMPLIFICAR AS TAREFAS DE IMPRESSÃO



### Configuração instantânea de driver em um clique

Elimine as dores de cabeça de configuração com um processo de instalação de driver simples e de um clique, deixando-o pronto para imprimir em pouco tempo.



### Painel de operação intuitivo

Apresenta um design moderno de painel sensível ao toque em vez dos tradicionais botões de borracha. O painel de toque exibe comandos claros de impressão/cópia, facilitando o uso com confiança por idosos e crianças.

## HUMANO EXCEPCIONAL DESIGN ORIENTADO



### Projeto de máquina inteligente para aumentar a segurança

Ao redesenhar o painel de toque, demos atenção especial para garantir que ele seja seguro para os usuários. Polimos meticulosamente as bordas curvas do painel da máquina e da placa de manuscrito, eliminando os cantos afiados que poderiam representar um risco à segurança. Esse design inteligente não apenas prioriza a segurança do usuário, mas também reduz significativamente o risco de colisões, proporcionando aos usuários uma experiência segura e sem preocupações.

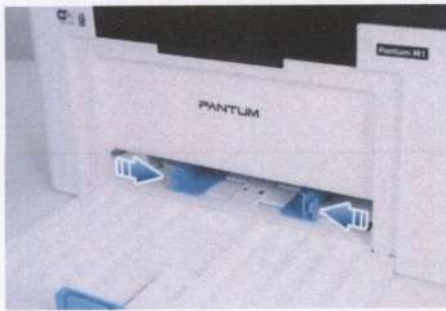

### Impressão em papel de vários tamanhos

Para se adaptar a diferentes necessidades de impressão, essa máquina é equipada com uma bandeja de papel ajustável. Os usuários podem ajustar facilmente o tamanho da bandeja de acordo com o tamanho do papel que precisam imprimir, como legal, A3, A4, etc., para garantir uma impressão precisa

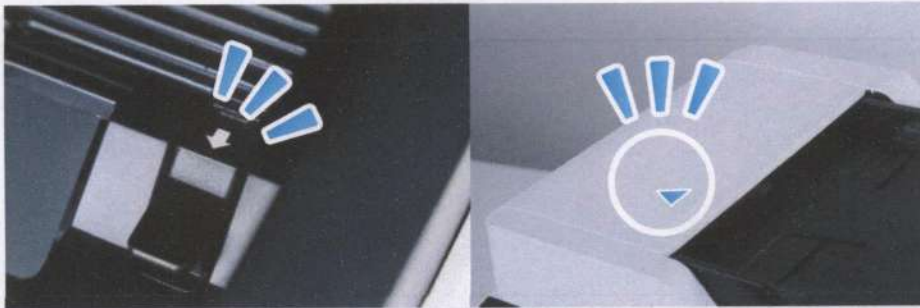

### Livre-se dos problemas de atolamento de papel com um clique

Se você se deparar com situações inesperadas, como atolamentos de papel, não precisa entrar em pânico. Nossa máquina tem instruções claras sobre o ADF e o fusor para ajudá-lo a abrir e remover o papel atolado.



# SMART SERIES

SMART CLASSIC SERIES



Model	BM2300	BM2300W	BM2300NW
<b>Imprimir</b>			
Velocidade de impressão	22ppm(A4) / 23ppm(Letter)	22ppm (A4) / 23ppm (Letter)	22ppm (A4) / 23ppm (Letter)
Tempo da primeira impressão	<7.8s	<7.8s	<7.8s
Velocidade do processador	500 MHZ	800 MHZ	800 MHZ
Memória	32 MB	256 MB	256 MB
Volume de página mensal recomendado	250-2.000 páginas	250-2.000 páginas	250-2.000 páginas
Ciclo de trabalho mensal máx.	10.000 páginas	10.000 páginas	10.000 páginas
Linguagem da impressora	GDI	GDI	GDI
Painel de controle	LCD de 2 Linhas	LCD de 2 Linhas	LCD de 2 Linhas
Impressão duplex automática	No	No	No
Função NFC	No	No	No
<b>Copiar</b>			
Velocidade de cópia	22cpm (A4) / 23cpm (Letter)	22cpm (A4) / 23cpm (Letter)	22cpm (A4) / 23cpm (Letter)
Tempo de saída da primeira cópia	Menos de 10s	Menos de 10s	Menos de 10s
Páginas máximas de cópia	1 - 99 páginas	1 - 99 páginas	1 - 99 páginas
Configurações de redução/ampliação de cópia	20% - 400%	20% - 400%	20% - 400%
<b>Digitalizar</b>			
Tipo de scanner	Flatbed	Flatbed	Flatbed
Capacidade do ADF	-	-	-
Velocidade de digitalização	-	-	-
<b>Tipo de fax</b>			
Velocidade do modem	-	-	-
Memória do fax	-	-	-
Manuseio de papel	-	-	-
<b>Manuseio de papel</b>			
Capacidade de entrada de papel	150 páginas	150 páginas	150 páginas
Capacidade da bandeja multiuso	-	-	-
Bandeja de entrada de papel opcional	-	-	-
<b>Outros</b>			
Dimensões do produto (L*P*A)	396*297.5*249mm	396*297.5*249mm	396*297.5*249mm
Peso do produto	7.5kg	7.5kg	7.5kg
Consumo de energia	Média de impressão: 370 W; Pronta: 45 W; Suspensão: 2,5 W	Média de impressão: 370 W; Pronta: 45 W; Suspensão: 2,5 W	Média de impressão: 370 W; Pronta: 45 W; Suspensão: 2,5 W
Interface	USB 2.0 de alta velocidade	USB 2.0 de alta velocidade Wi-Fi 2.4G Bluetooth de baixo consumo de energia	USB 2.0 de alta velocidade 10/100 Base-Tx (IEEE802.3 10/100M Ethernet) Wi-Fi de banda dupla de 2,4 GHz/5 GHz Bluetooth de baixo consumo de energia
<b>Suprimentos</b>			
Tipo	Uma peça	Uma peça	Uma peça
Consumível inicial	700 páginas	700 páginas	700 páginas
Consumível padrão	TL-*2310H 1.600 páginas	TL-*2310H 1.600 páginas	TL-*2310H 1.600 páginas

© 2017 HP Development Company, L.P. Todos os direitos reservados. HP, o logotipo HP e Running Forward são marcas registradas da HP Development Company, L.P. em vários países. Todas as outras marcas registradas são propriedade de seus respectivos proprietários. Todas as especificações são sujeitas a alterações sem aviso prévio.

**SMART SERIES**

SMART CLASSIC SERIES



Modelo	BM2300A	BM2300AW
<b>Imprimir</b>		
Velocidade de impressão	22ppm (A4) / 23ppm (Letter)	22ppm (A4) / 23ppm (Letter)
Tempo da primeira impressão	<7.8s	<7.8s
Volume de página mensal recomendado	250-2.000 páginas	250-2.000 páginas
Ciclo de trabalho mensal máx.	10.000 páginas	10.000 páginas
Linguagem da impressora	GDI	GDI
Velocidade do processador	800 MHZ	800 MHZ
Memória	256 MB	256 MB
Painel de controle	LCD de 2 Linhas	LCD de 2 Linhas
Impressão duplex automática	No	No
Função NFC	No	No
<b>Copiar</b>		
Velocidade de cópia	22cpm (A4) / 23cpm (Letter)	22cpm (A4) / 23cpm (Letter)
Tempo de saída da primeira cópia	FB: Menos de 10s; ADF: Menos de 12s	FB: Menos de 10s; ADF: Menos de 12s
Páginas máximas de cópia	1 - 99 páginas	1 - 99 páginas
Configurações de redução/ampliação de cópia	20% - 400%	20% - 400%
<b>Digitalizar</b>		
Tipo de scanner	Flatbed+ADF	Flatbed+ADF
Capacidade do ADF	35 páginas	35 páginas
Velocidade de digitalização	22ppm	22ppm
<b>Tipo de fax</b>		
Velocidade do modem	-	-
Memória do fax	-	-
Manuseio de papel	-	-
<b>Manuseio de papel</b>		
Capacidade de entrada de papel	150 páginas	150 páginas
Capacidade da bandeja multiuso	-	-
Bandeja de entrada de papel opcional	-	-
<b>Outros</b>		
Dimensões do produto (L*P*A)	415*327.5*293.7mm	415*327.5*293.7mm
Peso do produto	8.6 kg	8.6 kg
Consumo de energia	Média de impressão: 370 W; Pronta: 45 W; Suspensão: 2,5 W	Média de impressão: 370 W; Pronta: 45 W; Suspensão: 2,5 W
Interface	USB 2.0 de alta velocidade	USB 2.0 de alta velocidade Wi-Fi 2.4G Bluetooth de baixo consumo de energia
<b>Suprimentos</b>		
Tipo	Uma peça	Uma peça
Consumível inicial	700 páginas	700 páginas
Consumível padrão	TL-*2310H 1.600 páginas	TL-*2310H 1.600 páginas





# Guia do utilizador

Pantum PT16B1B/PT12B1A Series  
(BP1800/BP2300 Series)  
Impressora a laser monocromática

**PANTUM**



## Prefácio

Bem-vindo aos produtos da série de Pantum!

Apreciamos de todo o coração o seu uso dos produtos da série de Pantum!

Para proteger os seus interesses vitais, por favor leia atentamente as seguintes declarações.

Para mais informações, visite nosso site oficial ([www.pantum.com](http://www.pantum.com)).

## Aviso legal

### Marca comercial

Pantum e os logotipos Pantum são marcas registradas da Zhuhai Pantum Electronics Co., Ltd. Microsoft®, Windows®, Windows Server® e Windows Vista® são marcas registradas da Corporação de Microsoft nos Estados Unidos ou em outros países / regiões.

Apple, AirPrint, Mac, and macOS are trademarks of Apple Inc., registered in the U.S. and other countries. Use of the Works with Apple badge means that an accessory has been designed to work specifically with the technology identified in the badge and has been certified by the developer to meet Apple performance standards.

The Mopria™ word mark and the Mopria™ Logo are registered and/or unregistered trademarks of Mopria Alliance, Inc. in the United States and other countries. Unauthorized use is strictly prohibited.

A marca Bluetooth® e os logotipos são marcas registradas de propriedade da Bluetooth SIG, Inc. e qualquer uso de tais marcas pela Zhuhai Pantum Electronics Co., Ltd. está sob licença. Outras marcas registradas e nomes comerciais são os de seus respectivos proprietários.

Wi-Fi Direct, a configuração do Wi-Fi Protected (WPS), WPA, WPA2, WPA3 e Wi-Fi Protected Access são marcas da Wi-Fi Alliance.

A propriedade dos nomes do software nesta Guia do Usuário pertence a suas respectivas empresas de acordo com o respectivo contrato de licença, e são encaminhadas apenas para instruções.

Todos os outros produtos e marcas aqui mencionados podem ser marcas registradas, marcas, ou marcas de serviço dos seus respectivos proprietários, e eles são encaminhados apenas para instruções.

### Direito autoral

O direito autoral deste Guia do Usuário é de propriedade da Zhuhai Pantum Electronics Co., Ltd.. É proibido copiar, traduzir, modificar e transmitir este Guia do Usuário por qualquer meio ou em qualquer Formulário sem o prévio consentimento por escrito de Zhuhai Pantum Electronics Co., Ltd.

Versão: V1.2

### Aviso legal

Para uma melhor experiência de usuário, Zhuhai Pantum Electronics Co., Ltd. reserva-se o direito de fazer alterações ao Guia do Usuário. As informações aqui contidas estão sujeitas a alterações sem aviso prévio.



Os usuários são responsáveis por quaisquer danos decorrentes de não seguir este Guia do Usuário. Enquanto isso, exceto a garantia expressa feita no manual de manutenção do produto ou compromisso de serviço, Zhuhai Pantum Electronics Co., Ltd. não faz nenhuma garantia ou garantia explícita ou implícita a este Guia do Usuário (incluindo composição ou palavras).

Utilizar este produto para copiar, imprimir, digitalizar determinados documentos ou imagens ou fazer outras formas de operações pode ser proibido pelas leis locais. Se você estiver incerto sobre a legalidade de utilizar este produto para determinados documentos ou imagens, você deve consultar ao seu conselheiro legal com antecedência.

## Precauções de segurança

### Desconecte a fonte de alimentação

O produto deve ser colocado em algum lugar próximo ou facilmente acessível a tomadas de energia, de modo a permitir a fácil desconexão da fonte de alimentação!

### Segurança do laser

A radiação a laser é prejudicial para o corpo humano. Uma vez que os componentes do laser estão completamente selados na impressora, a radiação a laser não se irá vaziar. Para evitar a radiação a laser, por favor não desmonte aleatoriamente a impressora!

Cuidado - O uso de controles ou ajustes ou desempenho de procedimentos diferentes daqueles especificados aqui podem resultar em exposição à radiação perigosa.

A impressora segue as disposições dos produtos a laser da Classe 1 sob o padrão CFR.



A impressora tem um diodo de laser da classe 3B, que não tem nenhum vazamento da radiação do laser entre os componentes do laser.

Os componentes do laser devem cumprir com os requisitos de: Código de Regulamentos Federais dos EUA, 21 CFR 1040, IEC 60825-1

A etiqueta a seguir está anexada aos componentes do laser dentro da impressora:



or



## Aviso de segurança

Por favor observe os seguintes avisos de segurança antes de usar a impressora:



### ⚠ Atenção

⚠ Há eletrodo de alta tensão dentro da impressora. Antes de limpar a impressora, certifique-se de que a fonte de alimentação está desligada!



⚠ Conectar e desconectar o plugue do cabo de alimentação com uma alça molhada pode resultar em choque elétrico.



⚠ A unidade de fusão está quente durante e após a impressão. Tocar na unidade de fusor (a área sombreada como mostrada) pode causar queimaduras!



⚠ A unidade de fusor é anexada com uma etiqueta de advertência de alta temperatura. Por favor não remova nem danifique esta etiqueta.



## Precauções



### Precauções antes de utilizar a impressora:

1. Leia e entenda todas as instruções;
2. Familiarize-se com os princípios básicos associados ao funcionamento de aparelhos eléctricos;
3. Cumpra com todos os avisos e instruções marcadas no equipamento ou especificado no manual fornecido com o equipamento;
4. Se as instruções de operação estiverem em conflito com as informações de segurança, por favor consulte as informações de segurança, pois você pode ter entendido mal as instruções de operação. Se você não conseguir resolver os conflitos, por favor ligue para a Linha de Atendimento ao Cliente ou entre em contato com um representante de serviço para obter ajuda;
5. Antes de limpar o equipamento, retire o cabo de alimentação da tomada de alimentação de corrente alternada. Não utilize produtos de limpeza líquidos ou em aerossol;
6. Certifique-se de que o equipamento está colocado numa superfície estável para evitar danos graves causados pela falha do equipamento;
7. Não coloque o equipamento perto de um radiador, de um ar condicionado ou de um tubo de ventilação;
8. Não coloque artigos sobre o cabo de alimentação. Não coloque o equipamento no local onde o cabo de alimentação pode ser pisado por pessoas;
9. As tomadas e os cabos de extensão não devem estar sobrecarregados. Isso pode reduzir o desempenho e pode resultar no incêndio ou no choque eléctrico;
10. Não permita que os animais de estimação mastiguem o cabo de alimentação de corrente alternada ou o cabo de interface do computador;
11. Não permita que os objetos afiados perfurem o entalhe do equipamento, de modo a evitar o contato com o dispositivo de alta tensão, que de outra maneira poderia resultar no fogo ou no choque eléctrico. Tenha cuidado para não derramar líquidos sobre o equipamento;
12. Não desmonte o equipamento de forma a evitar o risco de choque eléctrico. As reparações necessárias podem apenas ser realizadas por pessoal de manutenção profissional. Abrir ou remover a tampa pode resultar no choque eléctrico ou outros perigos potenciais. A desmontagem e a montagem incorretas também podem resultar no choque eléctrico durante o futuro uso;
13. Se ocorrer alguma das seguintes situações, desligue o equipamento do computador e retire o cabo de alimentação da tomada de parede de corrente alternada e contacte um técnico qualificado para manutenção:
  - O líquido está derramado no equipamento.
  - O equipamento está exposto à chuva ou à água.
  - O equipamento cai ou a tampa está danificada.
  - Mudanças significativas no desempenho do equipamento.
14. Ajuste somente o controle mencionado nas instruções. O ajuste incorreto de outros controles pode resultar em dano e significar que o pessoal de manutenção profissional precisa gastar mais tempo consertando-o;
15. Não use o equipamento em uma tempestade para evitar o risco de choque eléctrico. Se for possível, puxe o cabo de alimentação de corrente alternada durante uma tempestade;
16. Se você imprimir várias páginas continuamente, a superfície da bandeja ficará muito quente. Tome cuidado para não tocar nessa superfície e manter as crianças longe desta superfície;



17. O fio de sinal do dispositivo conectado com a impressora não pode ser conectado ao exterior;
18. Por favor assegure a ventilação oportuna no caso de uso prolongado ou impressão de enormes quantidades de documentos em um quarto mal ventilado;
19. No modo de espera, o produto entrará automaticamente no modo de poupança de energia (suspensão) se não receber nenhuma ordem de trabalho durante algum tempo (como 1 minuto); e pode realizar o consumo de energia zero somente se não tiver sido conectado com qualquer fonte de alimentação de entrada externa;
20. Como o equipamento de Classe 1, o produto deve ser conectado à tomada de alimentação com linha de aterramento protectora ao usar;
21. Este produto deve ser colocado de acordo com as marcas de expedição na caixa da embalagem do produto durante a entrega;
22. Este produto é um tipo do equipamento de baixa tensão. Ao utilizar este produto abaixo da faixa de tensão especificada, por favor consulte as precauções do produto ou ligue para o Centro do serviço de pós-venda de Pantum, se o toner sair do conteúdo impresso ou o equipamento iniciar-se devagar;
23. Este produto é vendido como uma máquina completa. Os consumidores podem ir ao Centro do serviço de pós-venda de Pantum para comprar peças de que necessitam. Se o produto vendido for inconsistente com a lista de pacotes, por favor vá para o Centro do serviço de pós-venda especificado para resolver o problema;
24. Instale este produto num local com uma temperatura entre 10 °C e 32 °C e a humidade relativa fica entre 20% e 80%;
25. Pela segurança e por outros motivos, a impressora pode mudar para impressão intermitente após uma certa quantidade de impressão contínua;
26. Este dispositivo contém transmissor(es)/receptor(es) com a Parte 15 das Regras FCC e isenção de licença que cumprem com a(s) RSS(s) de isenção de licença de Inovação, Ciência e Desenvolvimento Económico do Canadá. A operação está sujeita às duas condições a seguir:
  - (1) este dispositivo pode não causar interferência nociva e
  - (2) este dispositivo deve aceitar qualquer interferência recebida, incluindo interferências que possam causar operações indesejadas.
27. Declaração de Cautela de Exposição à Radiação FCC e IC RF:  
Para manter a conformidade com as orientações de exposição RF do IC, coloque o produto a pelo menos 20 cm distante de pessoas próximas.
28. NOTA: Este equipamento é testado e está em conformidade com os limites para dispositivo digital de Classe B, de acordo com a Parte 15 das Normas de FCC. Estes limites são concebidos para fornecer protecção razoável contra interferência prejudicial em uma instalação residencial. Este equipamento gera, utiliza e pode irradiar energia de radiofrequência e, se não for instalado e usado de acordo com as instruções, pode causar interferência prejudicial às comunicações de rádio. No entanto, não há garantia de que não ocorrerá interferência em uma determinada instalação.  
Se este equipamento causar interferência prejudicial à recepção de rádio ou televisão, o que pode ser determinado por ligar e desligar o equipamento, o usuário é encorajado a tentar corrigir a interferência por uma ou mais das seguintes medidas:



- Reoriente ou reposicione a antena receptora.
- Aumente a separação entre o equipamento e o receptor.
- Ligue o equipamento para uma tomada num circuito diferente do que está ligado ao receptor.
- Consulte o revendedor ou um técnico de rádio / TV experiente para obter ajuda.

29. Aviso: Alterações ou modificações nesta unidade não aprovadas expressamente pela parte responsável pelo cumprimento podem invalidar a autoridade do usuário de operar o equipamento.
30. O consumo de energia do produto é 3.0W no modo de espera em rede se todas as portas de rede com fio estiverem conectadas e todas as portas de rede sem fio estiverem ativadas;
31. Incorpora produto homologado pela Anatel sob número 24205-23-08708 ou Incorpora produto homologado pela Anatel sob número 24207-23-08708.
32. A fim de evitar riscos de incêndio ou choque elétrico, use somente cabos de alimentação fornecidos com este produto ou reposições autorizadas e aprovadas pelo fabricante.
33. O cabo de alimentação fornecido com este produto destina-se somente a este produto. Não o use com outros dispositivos, pois pode causar incêndio, choque elétrico ou outros ferimentos.
34. Não use sprays inflamáveis ou solventes combustíveis próximos ou dentro da máquina. Além disso, não os deixe próximos ou dentro da máquina, pois podem causar incêndio ou choque elétrico.
35. Este dispositivo é restrito para utilização interna durante a operação em intervalo de frequência de 5150-5350 Mhz para reduzir o potencial de interferência prejudicial para sistemas de satélite móvel de co-canal em todos os estados-membro da EU/EFTA, Turquia e RU.
36. Este transmissor não deve ser co-localizado ou operar em conjunto com qualquer outra antena ou transmissor. Este equipamento deve ser instalado e operado numa distância mínima de 20 centímetros entre o radiador e teu corpo.
37. Por favor guarde este manual do utilizador correctamente.

## Informação legal



Este símbolo indica que, no final da vida do seu produto, ele não deve ser descartado como lixo doméstico. Em vez disso, você deve descartar o seu equipamento usado num ponto de coleta designado para a reciclagem de resíduos de equipamentos elétricos e eletrônicos. Ref: Directiva 2002/96/EC relativa no Equipamento Elétrico e electrónico Residual (WEEE). Por favor entre em contato com seu distribuidor/fornecedor para obter mais informações.



Este símbolo indica que o produto aplica-se somente para uso interno.



Conformidade com as directivas da Comunidade Europeia (EC)

Este símbolo indica que o produto cumpre com as exigências de proteção relacionadas à compatibilidade eletromagnética e segurança de dispositivos elétricos (para uso dentro de um intervalo de tensão específico) nos regulamentos aproximados e harmonizados dos membros da Diretriz 2014/30/EU e Diretriz 2014/35/EU do Parlamento Europeu e do Conselho.

Diretiva de Equipamento de Rádio 2014/53/EU somente para produtos com função sem fio.

O fabricante deste produto é: Zhuhai Pantum Electronics Co., Ltd., Prédio 02, 06 e 08, Av. Shenping N° 888, Cidade de Pingsha, Cidade de Zhuhai, Província de Guangdong, 519000 R. P. da China.

Uma declaração de conformidade com os requisitos das directivas está disponível mediante pedido pelo representante autorizado.

Este produto atende aos limites da Classe B da EN 55032 / EN 55035 e aos requisitos de segurança da EN 62368-1.

	AT	BE	BG	CH	CY	CZ	DK	DE	EE	EL	ES	FI
	FR	HR	HU	IE	IS	IT	LI	LT	LU	LV	MT	NL
	NO	PL	PT	RO	SE	SI	SK	TR	UK(NI)			
	UK											

**Note:** aplica-se somente a produtos com função Wi-Fi de 5 GHz.

## Conteúdo



01 Antes de usar a máquina .....	
Vista do produto .....	
02 Papéis e mídia de impressão .....	3
Especificações do papel .....	3
Alimentar o papel .....	3
Colocar na bandeja de alimentação automática .....	3
03 Instalação e desinstalação do driver .....	6
Configuração do Driver .....	6
Instalação com um clique(Para Windows e macOS) .....	6
Desinstalar Driver .....	7
Método para desinstalar o driver no Windows .....	7
Método para desinstalar o driver no macOS .....	7
04 Configurações da rede com fio (aplicável para o modelo de rede com fio) .....	8
Definição do endereço IP .....	8
Configuração automática .....	8
Configuração manual .....	8
05 Configurações da rede sem fio (aplicável para o modelo Wi-Fi) .....	9
Ferramentas de configuração da rede sem fio .....	9
Assuntos preparatórios .....	9
Método de configuração com ferramenta de configuração da rede sem fio .....	10
Como desligar a rede Wi-Fi conectada .....	10
06 Servidor da Web .....	11
Acesso ao Servidor da Web incorporado .....	11
07 Impressão .....	12
Função de impressão .....	12
Configurações de impressão .....	13
Configuração dos parâmetros de impressão .....	13
Impressão frente e verso manual .....	14
08 Painel de controle .....	15
Visão geral do painel de controle .....	15
09 Manutenção de rotina .....	17
Limpeza da impressora .....	17
Manutenção do cartucho de toner a laser .....	19
Sobre o cartucho de toner laser .....	19
Substituir o cartucho de toner para laser .....	20

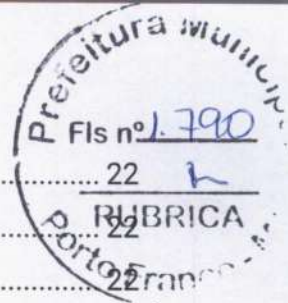

10 Resolução de falhas .....	22
Eliminar atolamento .....	22
Parada de papel na entrada de alimentação .....	23
Parada de papel no interior da impressora.....	23
Solução de falhas comuns .....	25
Falhas comuns.....	25
Defeitos na imagem .....	27
11 Especificações do produto .....	30
Visão geral das especificações.....	30
Especificações de impressão .....	31

# 01 Antes de usar a máquina

## Vista do produto

### Vista frontal

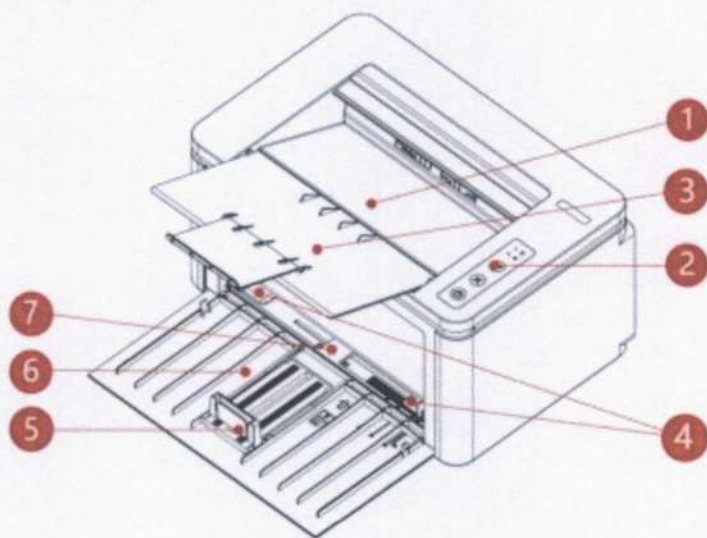

- 1 Compartimento de saída de papéis
- 2 Painel de controle
- 3 Bandeja de saída de papéis
- 4 Placa de guia de papéis de alimentação automática
- 5 Placa de parada de papéis
- 6 Bandeja de entrada de papéis
- 7 Bandeja de entrada de papéis automática

## Vista traseira

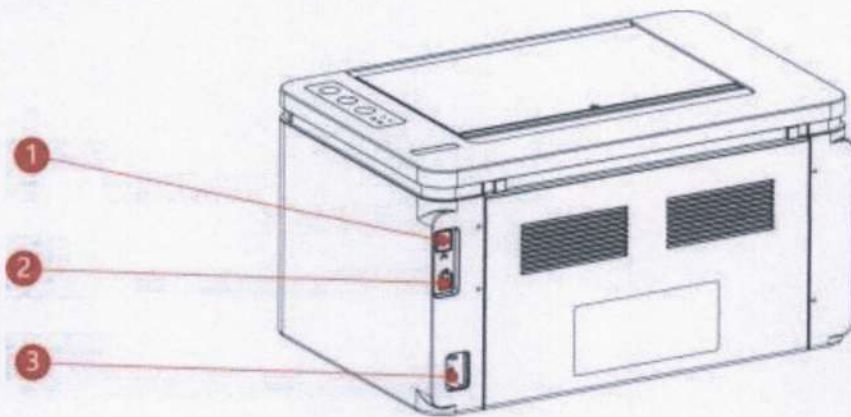

1 Interface de rede

2 Interface USB

3 Interface de fonte de alimentação



## 02 Papéis e mídia de impressão

### Especificações do papel

Bandeja de alimentação automática	Tipo de mídia	Papel normal, papel fino, papel grosso, filme transparente, cartolina, papel de etiqueta, envelope
	Tamanho da mídia	A4,A5,A6,JIS B5,ISO B5,B6, Letter, Legal, Executive, Folio,Oficio,Statement, Japanese Postcard, Monarch envelope, DL Env,C5 Env,C6 Env,NO.10 Env, ZL, Big 16k, Big 32k,16k, 32k, Yougata4, Postcard, Younaga3, Nagagata3, Yougata2, Personalizado
	Peso da mídia em grama	60~163g/m <sup>2</sup>
	Capacidade do compartimento de entrada de papéis	150 folhas (80 g/m <sup>2</sup> )

- Nota:**
- Este modelo de impressora é recomendado usar o papel comum de 80 g/m<sup>2</sup>.
  - Esta impressora suporta impressão com papel especial: papel de etiqueta, envelope, película transparente, papel grosso, papel cartão, papel fino.
  - Ao utilizar a mídia de impressão especial para imprimir, recomendamos a alimentação de uma folha por uma vez.

### Alimentar o papel

#### Colocar na bandeja de alimentação automática

1. Abra a bandeja de entrada de papel.

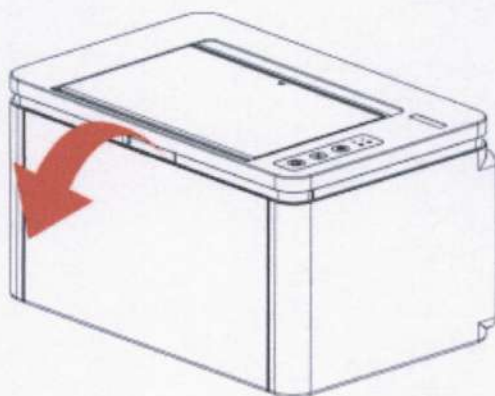

2. Deslize a placa de guia de entrada automática de papel para coincidir com os dois lados do papel.

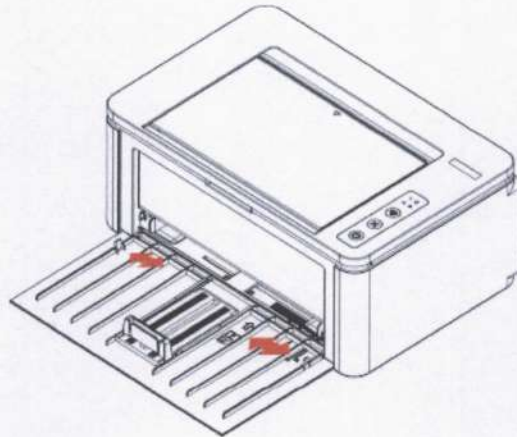

3. Levante a bandeja de saída de papel, para evitar o deslizamento do papel.

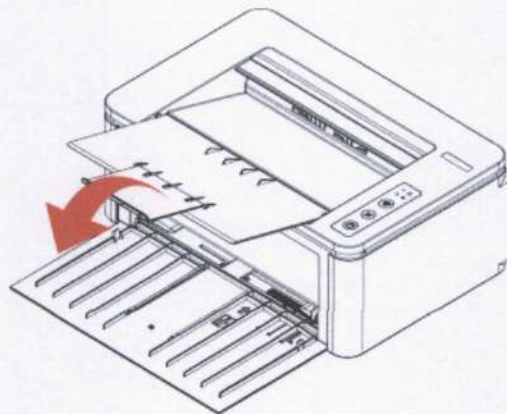

4. Faça a face de impressão do papel ficar para cima e coloque na bandeja de entrada automática de papel.

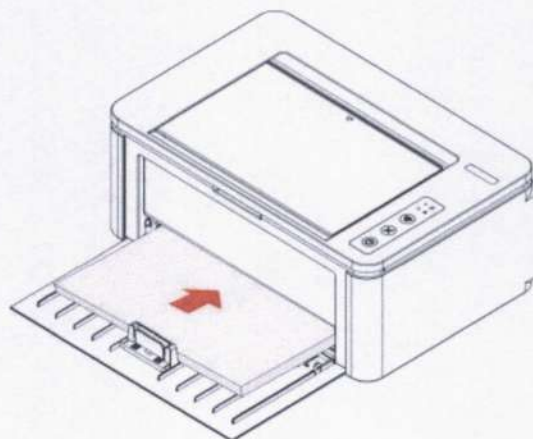

5. Deslize o batente do papel para corresponder com o tamanho do papel

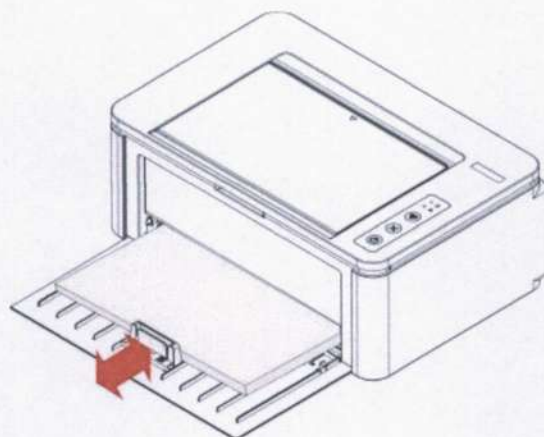

**Nota:** • Se exceder 150 folhas colocadas na bandeja de entrada de papel automática por uma só vez irá resultar no bloqueio de papel ou falha de entrada de papel.

- Ao usar papel impresso, por favor ponha a face a ser impresso (a face em branco) para cima.
- Ao imprimir em papel A5, é recomendada a alimentação transversal, o que pode ajudar a prolongar a vida útil do cartucho de toner para laser.

**Atenção**



Remova imediatamente os papéis, envelopes, filmes transparentes. Os papéis ou envelopes acumulados irão resultar o bloqueio de papel ou o enrolamento de papel.

# 03 Instalação e desinstalação do driver



## Configuração do Driver

Este software oferece um método de instalação com um clique para instalar o driver nos sistemas Windows e macOS, o qual pode ajudá-lo a concluir automaticamente a instalação do driver de forma mais rápida e com mais facilidade

**Nota:** • As interfaces de instalação do driver podem ser diferentes dependendo dos modelos e funções, os diagramas esquemáticos apenas se servem para fins de referência.

### Instalação com um clique(Para Windows e macOS)

A instalação com um clique oferece-lhe três métodos: "Wi-Fi", "USB" e "Rede a Cabo". Este manual concentra-se na "Instalação da Impressora por Conexão USB".

#### Conectar impressora pelo cabo USB

1. Conecte a impressora ao Computador via cabo USB e ligue a impressora.
2. Insira o disco de instalação fornecido na unidade de CD do computador ou faça login no site oficial da Pantum ([www.pantum.com](http://www.pantum.com)) para baixar a unidade.

**Nota:** • Alguns Computadores podem não conseguir reproduzir automaticamente o CD devido à alguma configuração do sistema. Nesse caso, clique duas vezes no ícone "Computador", localize "DVD RW driver", depois clique duas vezes em "DVD RW driver" para executar o procedimento de instalação.

3. Leia e concorde com os termos contidos no Acordo de Licença do Usuário Final e na Política de Privacidade, clique no botão "Próximo" no canto inferior direito da interface para entrar na interface de instalação do driver.
4. Para Windows, siga o Passo 5. Para macOS, digite a senha do PC antes de prosseguir para o Passo 5.

5. A configuração começará quando clicar na "Instalação em Um Clique" em USB. A configuração pode demorar um pouco, dependendo da configuração do seu PC. Aguarde.



6. Após a instalação, clique no botão "Imprimir Página de Teste". Se a impressora imprimir a página de teste com êxito, significa que você instalou o driver corretamente.

## Desinstalar Driver

### Método para desinstalar o driver no Windows

As seguintes operações tomam Windows 7 como exemplo, as informações de tela do seu computador podem variar-se de acordo com os diferentes sistemas operacionais.

1. Clique no "Menu Iniciar" do computador, a seguir clique em "Todos os Programas".
2. Clique em "Pantum", depois clique em "Pantum XXX Series". ("XXX" em Pantum Série XXX representa o modelo do produto).

"XXX" em Pantum Série XXX representa o modelo do produto.

3. Clique em "desinstalar", siga as instruções da janela de desinstalação para remover o driver.
4. Após a desinstalação estiver concluída, reinicie o computador.

### Método para desinstalar o driver no macOS

As seguintes operações tomam macOS 10.14 como exemplo, as informações de tela do seu computador podem variar-se de acordo com os diferentes sistemas operacionais.

1. Clique na barra de menu Finder do computador "Ir para" - "Aplicações" - "Pantum" - "Utilities" - "Pantum Un-install Tool".
2. Exclua o driver conforme instruído na janela de Desinstalação.
3. Desinstalação concluída.



# 04 Configurações da rede com fio (aplicável para o modelo de rede com fio)

Suporta a impressora de impressão de rede com fio, pode conectar a impressora para a rede, de modo a através do modo de rede com fio controlar a impressora para a impressão.

## Definição do endereço IP

O endereço IP da impressora pode ser obtido automaticamente através da função DHCP, também pode ser configurado manualmente.

### Configuração automática

A impressora pré-define a ativação da função de configuração automática de DHCP.

1. Conecte a impressora à rede através de um cabo de rede e concluída a preparação de iniciar.
2. A impressora receberá automaticamente o endereço IP atribuído pelo servidor. Influenciado pelo ambiente de rede, pode levar alguns minutos antes de obter o endereço IP.

Você pode imprimir a "página de Configuração de Rede" para visualizar o endereço de IP da impressora. Caso o endereço de IP não esteja listado, verifique o ambiente de rede ou aguarde alguns minutos e tente novamente.

**Nota:** • Se o servidor DHCP atribuir automaticamente o endereço IP não for bem sucedido, a impressora receberá automaticamente o endereço local de uma ligação atribuída pelo sistema: 169.254.xxx.xxx.

### Configuração manual

Para definir o endereço de IP para a impressora manualmente pelo servidor de Rede integrado.

## 05 Configurações da rede sem fio (aplicável para o modelo Wi-Fi)

Com base no modelo, o modelo da impressora com função de impressão Wi-Fi suporta dois tipos de ligação à rede sem fios: Estação Wi-Fi e Wi-Fi Direto. Normalmente, apenas uma conexão é ativada entre o computador e a impressora de cada vez.

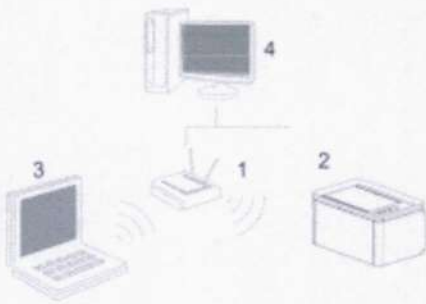

Estação Wi-Fi: Conexão através de um roteador com um dispositivo sem fio

1. Ponto de acesso (roteador sem fio)
2. Impressora de rede sem fio
3. Computador conectado ao ponto de acesso através da rede sem fio
4. Computador conectado ao ponto de acesso através do cabo de rede

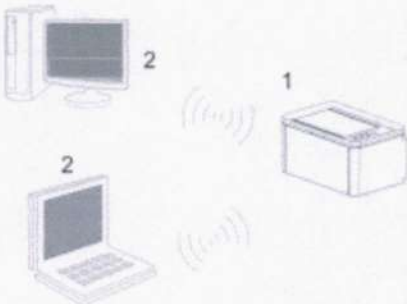

Modo Wi-Fi Direct: usuário da rede sem fios está se conectando a

uma impressora com função Wi-Fi

1. Impressora de rede sem fio
2. O usuário da rede sem fios, está se conectando diretamente a uma impressora de rede sem fios

### Ferramentas de configuração da rede sem fio

Se o seu computador já instalar o driver e tiver sido conectado à rede sem fio, mas a rede sem fio for alterada, pode através da ferramenta de configuração da rede sem fio para a reconfiguração.

#### Assuntos preparatórios

1. Ponto de acesso (roteador sem fio).
2. Computador que já está ligado à rede.
3. Impressora com função de rede sem fio.



## Método de configuração com ferramenta de configuração da rede sem fio

No computador chama-se a ferramenta de configuração da rede sem fio.

1) **Sistema Windows:** Clique no menu do Computador "Iniciar" - "Todos os Programas" - "Pantum" - "Nome do produto" - "Ferramenta de configuração da rede sem fio."

2) **Sistema macOS:** Clique na barra de menu Finder do computador "Ir para" - "Aplicações" - "Pantum" - "Utilities" - "Wireless Network Configuration Tool".

## Como desligar a rede Wi-Fi conectada

Conecte a rede sem fio no modo de infraestrutura através dos passos acima. Caso conectado, a luz do Wi-Fi no painel de controle fica normalmente ligada. Pressione e segure este botão por mais de 2s para desconectar da rede Wi-Fi (a luz do Wi-Fi desliga).

# 06 Servidor da Web



Você pode através do servidor da Web incorporado, administrar as configurações da impressora.

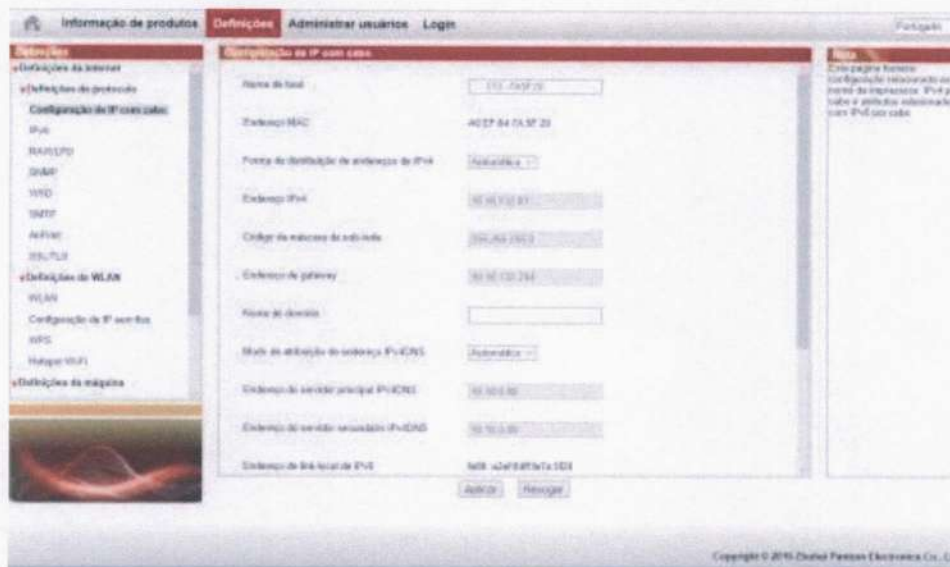

## Acesso ao Servidor da Web incorporado

1. Ligue as fontes de alimentação da impressora e do computador.
2. Ligue a impressora à rede, verifique que a impressora está conectada à rede do seu computador
3. Digite o endereço IP da impressora na barra de endereço do navegador da Web, para acessar ao servidor da Web incorporado da impressora.
4. Clique na opção "Login", digite o nome de usuário e a senha (o nome de usuário pré-definido é admin, a senha inicial é 000000), clique em "Login".

**Nota:** • Por razões de segurança, recomendamos que você altere a senha pré-definida, você pode entrar na tela de "Administração do usuário" para as mudanças.

# 07 Impressão

## Função de impressão

Você pode através "Iniciar" - "Dispositivos e Impressoras" - Selecione a impressora adequada - Clique com o botão direito do rato - Configure a função de impressão em "Preferências de impressão", algumas funções seguem-se em baixo:

Função	Ícone
Impressão frente e verso manual	
Impressão coligida	
Impressão inversa	
Integração de multi-página	
Impressão de pôster (apenas aplicável para o sistema Windows)	
Impressão aproximada	
Impressão de manual	
Tamanhos personalizados	



- Nota:** • Você pode selecionar a impressão de pôster 2x2 impresso em multi-página, para executar a impressão de pôster.
- Você pode ativar as Preferências de Impressão e clicar no botão Ajuda para visualizar a descrição detalhada da função.

## Configurações de impressão

### Configuração dos parâmetros de impressão

Antes de enviar o trabalho de impressão, pode através dos seguintes dois modos configurar os parâmetros de impressão.

Sistema operacional	Configurações de alterações temporárias para o trabalho de impressão	Alterações permanentes das configurações padrão
Windows 7	<ol style="list-style-type: none"><li>1. Clique no menu Arquivo - Imprimir - Selecione impressora - Propriedades da impressora (os passos específicos variam-se de acordo com as diferenças do sistema operacional).</li></ol>	<ol style="list-style-type: none"><li>1. Clique no menu "Iniciar" - "Painel de Controle" - "Dispositivos e Impressoras".</li><li>2. Clique com o botão direito do rato no ícone da impressora e selecione as Preferências de impressão, altere as configurações e salve-as.</li></ol>
macOS	<ol style="list-style-type: none"><li>1. Clique no menu Arquivo - Imprimir.</li><li>2. Na janela pop-up altere as configurações.</li></ol>	<ol style="list-style-type: none"><li>1. Clique no menu Arquivo - Imprimir.</li><li>2. Na janela pop-up altere as configurações, clique em Salvar as pré-configurações. (A cada vez de imprimir, deve selecionar as pré-configurações, caso contrário, irá-se imprimir de acordo com as configurações padrão.)</li></ol>

- Nota:** • A prioridade das configurações do aplicativo é mais elevada do que a das configurações da impressora.



## Impressão frente e verso manual

1. O programa do driver suporta a impressão frente e verso manual.

**Nota:** • Se o papel for fino, pode ficar amachucado.

- Se o papel estiver enrolado, endireite-o e, em seguida, restaure-lo de volta para a bandeja de entrada de papéis automática.
- Caso ocorra bloqueio de papel durante a Impressão Frente-e-Verso Manual, consulte as [instruções de limpeza da impressora](#).
- Não tente realizar a Impressão Frente-e-Verso quando o Tipo de Papel estiver definido como "Papel Grosso" ou "Filme Transparente".
- Caso mais de 150 folhas de papel sejam carregadas na Bandeja de Alimentação Automática, pode ocorrer bloqueios de papel ou falha de recolha de papel.

### Como realizar a Impressão Frente-e-Verso Manual

1. Abra o trabalho de impressão a ser impresso.
2. Selecione "Imprimir" no menu "Arquivo".
3. Selecione a impressora do modelo correspondente.
4. Clique em "Propriedades da Impressora" para configurar as definições de impressão
5. Selecione "Impressão Frente-e-Verso" na aba "Básico" e selecione a opção "Margem Grande" ou "Margem Pequena".
6. Clique em "OK" para concluir a configuração de impressão. Clique em "Imprimir" para ativar a Impressão Frente-e-Verso Manual

# 08 Painel de controle

## Visão geral do painel de controle

Como mostra o diagrama em anexo, a configuração do painel de controle da impressora contém 3 botões e 4 luzes LED. O painel de controle da impressora é mostrado na imagem esquerda com uma interface USB + Wi-Fi, e na imagem direita com uma interface USB.

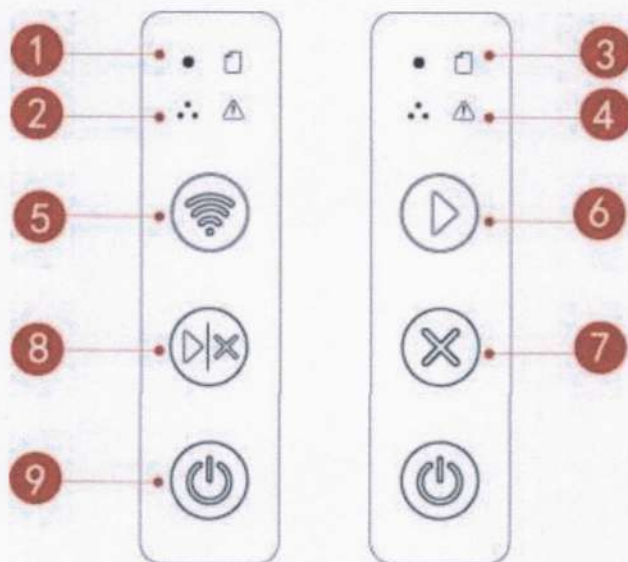

Número serial	Nome de série	Função
1	Indicadores de estado "Pronto" e "Trabalho em Andamento"	"Impressão", "Aquecendo", "Pronto", "Cancelando Trabalho" e outros estados.
2	Indicador de estado do cartucho do toner	Indica o status do cartucho de toner e da impressora.
3	Indicador de estado do papel	Exibição de estado do papel, incluindo falha de alimentação ou falta de papel.
4	Indicador de estado de erro	A luz vermelha permanece ligada quando houver um estado de erro.



5	Botão de busca de Wi-Fi	<p>Aperte o botão Wi-Fi para ligar a conexão Wi-Fi da impressora e imprimir automaticamente a página "Assistente de conexão Wi-Fi para dispositivos móveis" (apenas para modelos com função Wi-Fi).</p> <p>Mantenha o botão Wi-Fi pressionado por mais de 2s para iniciar o WPS quando o Wi-Fi não estiver conectado, ou para desconectá-lo quando estiver conectado (apenas para modelos com função Wi-Fi).</p>
6	Botão Continuar	Durante a impressão, pressionar o botão pode retomar a impressão do trabalho atual
7	Botão Cancelar	Durante a impressão, a imprensa longa pode cancelar a atual impressão.
8	Botão Continuar/Cancelar	<p>Durante a impressão, pressionar e segurar o botão pode cancelar o trabalho de impressão atual e pressionar o botão pode retomar a impressão do trabalho atual.</p> <p>No estado pronto, a imprensa longa pode imprimir a página de teste.</p>
9	Botão "Energia"	Liga ou desliga a impressora.

# 09 Manutenção de rotina



**Nota:** • A aparência da impressora pode ser diferente, devido aos vários modelos e funções, de modo que o diagrama esquemático é somente para referência.

## Limpeza da impressora

**Nota:** • Por favor utilize um detergente neutro.

• Algumas peças ainda permanecem com alta temperatura em um curto espaço de tempo depois de usar a impressora. Ao abrir a caixa da máquina para ter contato com as peças internas, não toque na posição com a etiqueta de aviso de alta temperatura, a fim de evitar queimaduras.

**Por favor proceda os seguintes passos para limpar a máquina:**

1. Feche o interruptor principal de energia, retire o cabo de energia e o cabo de conexão USB.

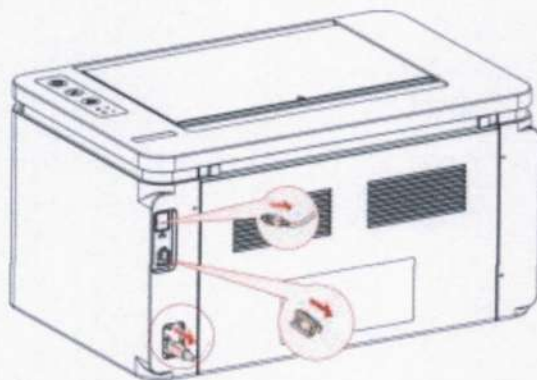

2. Use um pano macio para limpar o exterior do dispositivo, para remover a poeira.

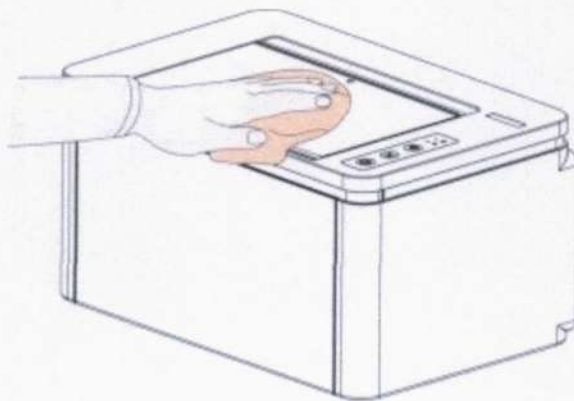

3. Abra a tampa superior e remova o cartucho de toner laser.

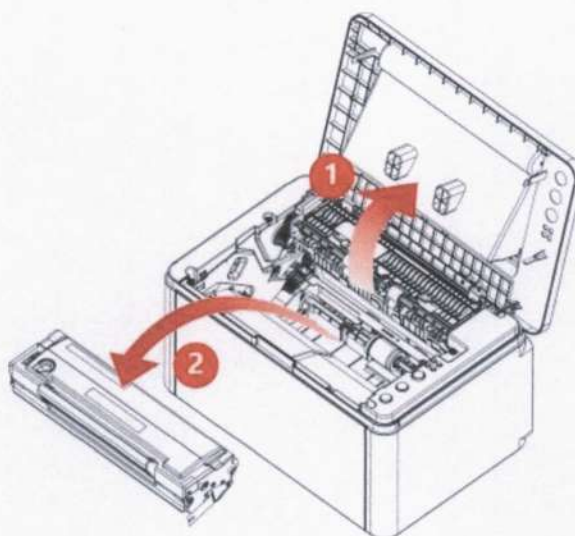

**Nota:** • Algumas peças ainda permanecem com alta temperatura em um curto espaço de tempo depois de usar a impressora. Ao abrir a caixa da máquina para ter contato com as peças internas, não toque na posição com a etiqueta de aviso de alta temperatura, a fim de evitar queimaduras.  
• Ao remover o cartucho de toner para laser, por favor carregue o cartucho de toner para laser no saco protetor ou use papel grosso para embrulhar, de modo a evitar a exposição à luz e danifica ao tambor sensível à luz.

4. Limpe o interior da impressora, como mostrado abaixo, com um pano macio que não solte fiapos seco para limpar cuidadosamente o lugar sombreado abaixo.

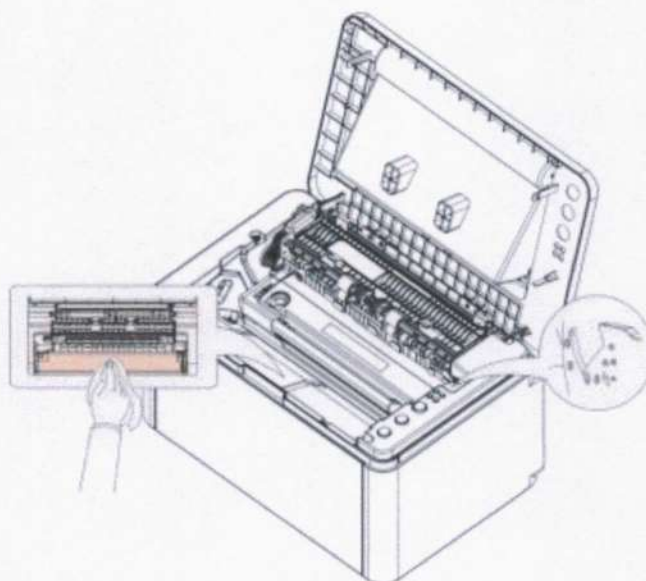

## Manutenção do cartucho de toner a laser

### Sobre o cartucho de toner laser

#### 1. Uso e manutenção do cartucho de toner para laser

Para obter uma melhor qualidade de impressão, por favor utilize o cartucho de toner para laser original.

Ao usar o cartucho de toner para laser, por favor tenha cuidado nos seguintes assuntos:

- Por favor mantenha o cartucho de toner para laser armazenado em um local seco e escuro.
- Por favor não volte a encher o cartucho de toner para laser sem permissão. Caso contrário, o dano resultante não é coberto dentro do escopo de garantia da impressora.
- Por favor mantenha o cartucho de toner para laser armazenado em um ambiente fresco e seco.
- Por favor não coloque o cartucho de toner para laser aproximar-se à fonte de fogo, o toner no cartucho de toner para laser é uma substância inflamável, evitando a ocorrência de incêndio.
- Ao remover ou desmontar o cartucho de toner para laser, por favor tenha cuidado no problema de vazamento do toner, se acontecer o vazamento do toner e resultar o contacto do toner com a pele ou salpicos para os olhos e a boca, por favor lave imediatamente com água, se não ficar confortável, por favor vá ao médico imediatamente.
- Ao colocar o cartucho de toner para laser, por favor fique longe das áreas onde as crianças podem tocar facilmente.

#### 2. Vida útil do cartucho de toner para laser.

A vida útil do cartucho de toner para laser depende da quantidade do toner que o trabalho de impressão exige.

Quando o indicador de impressora encontra-se no status da figura a seguir, ele indica que o cartucho de toner a laser atingiu sua vida útil. Por favor, substitua o cartucho de toner a laser.

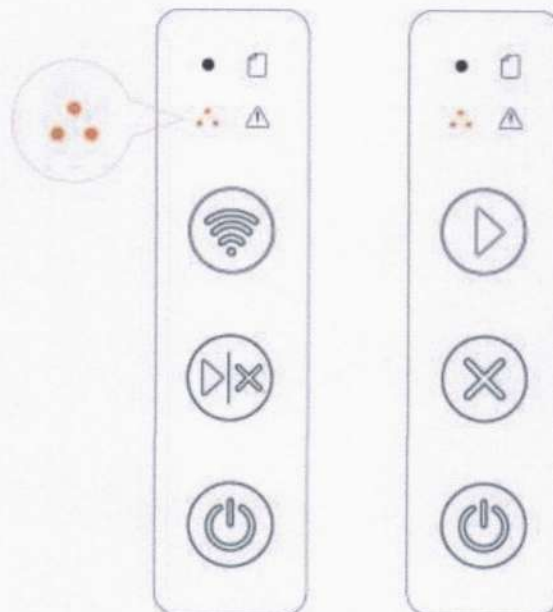

## Substituir o cartucho de toner para laser

**Nota:** Antes de substituir o cartucho de toner laser, observe o seguinte:

- Como a superfície do cartucho de toner para laser pode conter toner, ao remover deve ter cuidado, para evitar derramamentos.
- Faça favor de colocar o cartucho de toner para laser no papel, a fim de evitar o derramamento do toner em grande escala.
- Ao remover a tampa de proteção, deve carregar o cartucho de toner para laser imediatamente na impressora, de modo a evitar a exposição direta à luz solar ou luz no interior, o que danifica o tambor sensível à luz do cartucho de toner para laser.
- Ao instalar, por favor não toque a superfície do tambor sensível à luz, para evitar riscar o tambor sensível à luz.

Os passos para trocar o cartucho de toner a laser são os seguintes:

1. Abra a tampa superior e retire o cartucho de toner lase inválido ao longo de trilhos.

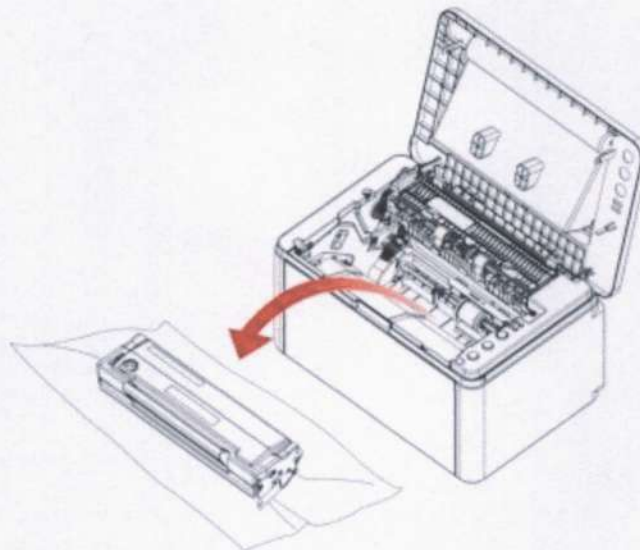

2. Abra a nova embalagem do cartucho de toner para laser, pegando na alça do cartucho de toner para laser, mexendo ligeiramente à esquerda e à direita 5 e -6 vezes para que o toner no cartucho de toner para laser esteja uniformemente disperso.

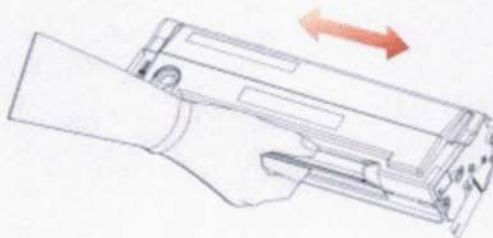

Prefeitura Municipal  
Fls nº 1.833  
RUBRICA  
Porto Franco - MA

3. Retire a tampa de proteção (tampa a vácuo) do cartucho de toner a laser. Insira o cartucho de toner a laser junto com o trilho-guia dentro da impressora. Pressione na direção da flecha até ouvir um "clique" para concluir a instalação.

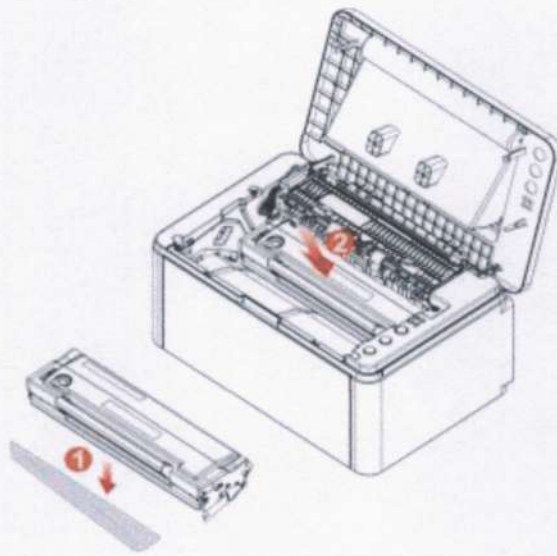

**Nota:** • Antes de colocar o cartucho de toner para laser na impressora por favor verifique se existem selos, se houver, por favor rasgue-os antes de instalar.

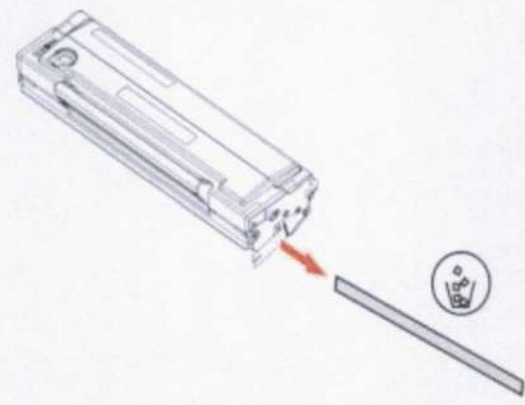

4. Apertar a tampa superior.

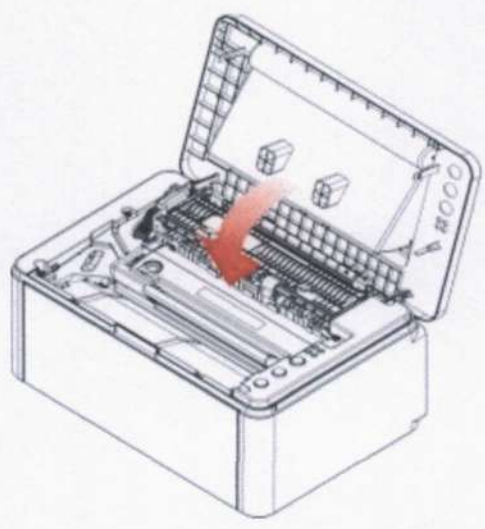

# 10 Resolução de falhas



Por favor leia atentamente este capítulo, o que pode ajudar-lhe a resolver falhas comuns durante o processo de impressão. Se os problemas encontrados ainda não puderem ser resolvidos, por favor entre em contato oportunamente com o centro de serviços de pós-venda de Pantum.

Antes de lidar com falhas comuns, por favor primeiro verifique as seguintes situações:

- Se o cabo da fonte de alimentação está devidamente ligado e o interruptor da fonte de alimentação da impressora está aberto.
- Se todas as peças de protecção já estão removidas.
- Se o cartucho de toner para laser está instalado corretamente.
- Se a ranhura de papel está completamente fechada.
- Se o papel já está colocado corretamente na bandeja de papel.
- Se o cabo de interface está devidamente conectado à impressora e ao computador.
- Se já está selecionado e instalado o programa de driver da impressora correto.
- Se a porta do computador já está instalado e conectado à porta de impressora correta.

## Eliminar atolamento

**Nota:** • Siga os seguintes passos para remover todos os papéis atolados, feche a tampa superior, arrume bem os papéis na bandeja, a impressora restaurará automaticamente a impressão. Se a impressora não puder começar a imprimir automaticamente, pressione o botão do painel de controle.

• Se a impressora ainda não começar a imprimir, por favor verifique se os atolamentos de papel na impressora estão totalmente eliminados.

• Se não puder eliminar os atolamentos de papel propriamente, por favor contacte o centro de reparação autorizada de Pantum em local ou enviados para ser reparado pelo centro de reparação autorizada de Pantum mais próximo.

## Parada de papel na entrada de alimentação

Se a bandeja de saída está aberta, primeiro feche-a.

Puxe o papel parado suave e directamente para fora.



Se o papel não se mover ao ser puxado, ou nenhum papel estiver nesta área, verifique o interior da máquina.

### Parada de papel no interior da impressora

1. Abra a tampa superior.

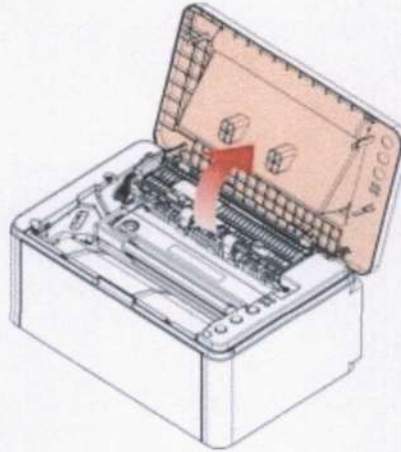

2. Abra guia na fixação, de modo a reduzir a pressão da mola de fixação.

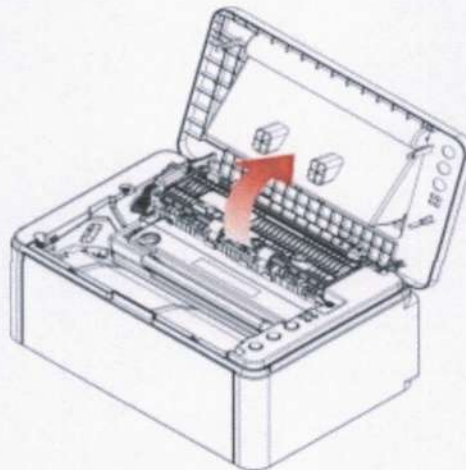

3. Retire o papel da unidade de fixação.

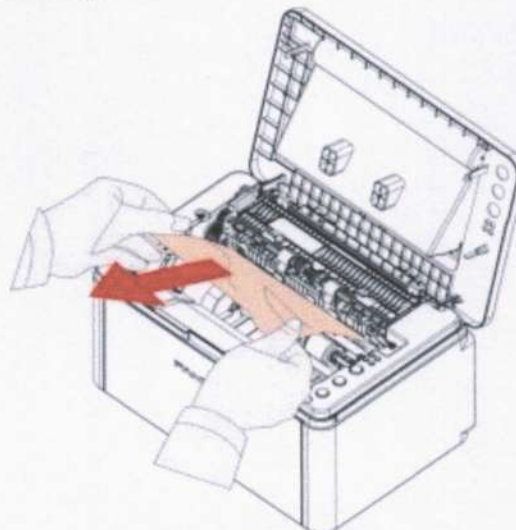

4. Remova o cartucho de toner laser ao longo dos trilhos.

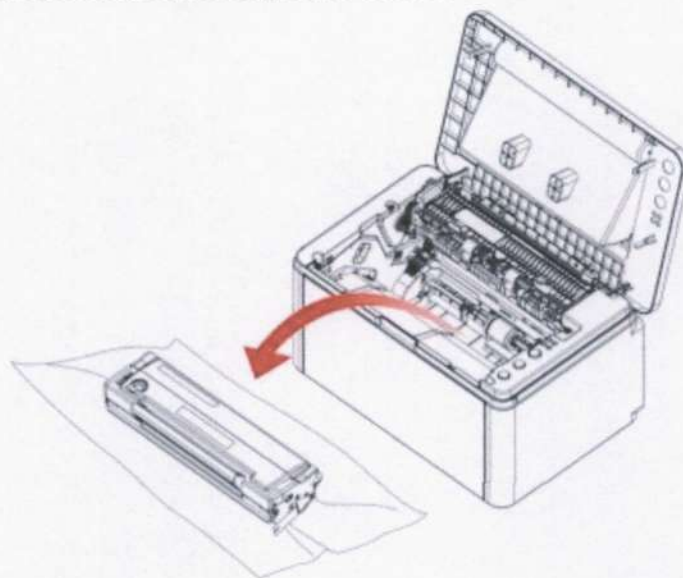

5. Retire lentamente o papel parado ao longo da direção de saída de papel.

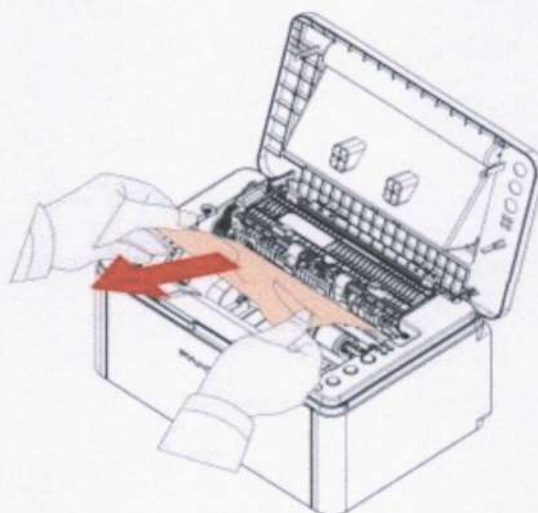

6. Depois de retirar o papel parado, coloque o cartucho de toner laser ao longo dos trilhos para a impressora, a instalação termina quando um som de "Ka" é ouvido.

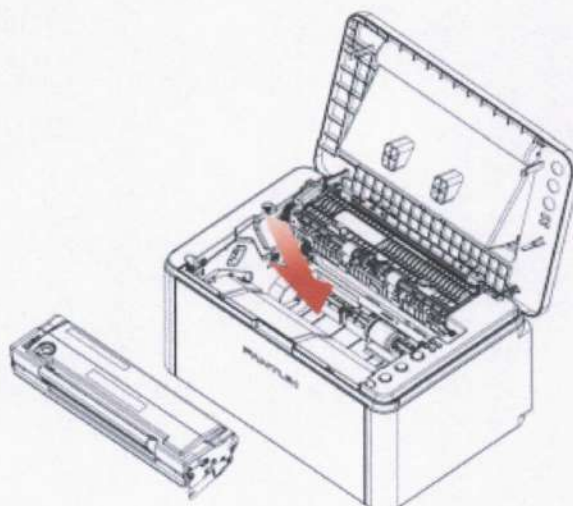

7. Os papéis na bandeja devem ser bem organizados, quando a lâmpada de indicação se restaurar para o estado pronto de impressão, a impressão pode ser executada de novo.

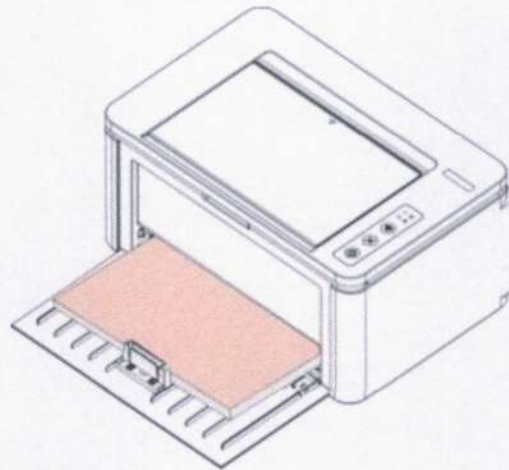

## Solução de falhas comuns

### Falhas comuns





Tipo de erro	Fenômenos de falha	Razão	Soluções
Problemas de impressão	Qualidade de impressão pobre	Veja detalhes em <a href="#">Defeitos de Imagem</a> .	Veja detalhes em <a href="#">Defeitos de Imagem</a> .
Problemas Da impressora	A impressora não imprime	<p>A alimentação do dispositivo não está conectada corretamente. cabo de conexão entre o computador e a impressora não está conectada corretamente. A porta de impressão está especificada erradamente.</p> <p>A impressora está no estado offline, marque a opção "Usar a impressora em off-line".</p> <p>O erro interno da impressora não é restaurado, como atolamentos de papel, falta de papel, etc..</p> <p>A instalação do programa do driver da impressora não está correta.</p>	<p>Certifique-se de que o cabo da fonte de alimentação está conectado corretamente.</p> <p>Verifique as configurações de impressora de Windows, para garantir que o trabalho de impressão é enviado para a porta correta. Se o computador tiver mais de uma porta, por favor certifique-se de que o produto está conectado à porta correta.</p> <p>Por favor certifique-se de que a impressora está no estado on-line normal.</p> <p>Por favor elimine erro para fazer a impressora voltar ao estado normal. Desinstale e depois reinstale o programa do driver da impressora.</p>



	Sem resposta ao imprimir online	<p>O cabo de conexão entre o computador e a impressora não está conectado corretamente.</p> <p>A instalação do programa do driver da impressora não está correta.</p> <p>Erro interno da impressora.</p>	<p>Desligue a conexão do cabo da impressora e volte a conectar de novo.</p> <p>Desinstale e depois reinstale o programa do driver da impressora.</p>
	A impressão não alimenta o papel	<p>Não está colocado corretamente o papel impresso.</p> <p>A mídia de impressão está fora da faixa de especificação.</p> <p>O rolo de recolhimento de papel está sujo.</p> <p>Excesso de papéis no compartimento de papéis.</p>	<p>Por favor, carregue corretamente os suportes de impressão.</p> <p>Por favor use a mídia de impressão dentro da faixa de especificação.</p> <p>Limpe o rolo de recolhimento de papéis.</p> <p>Remover o excesso de papel da bandeja.</p>
Problemas de manuseio do papel	Atolamento	<p>Excesso de papéis no compartimento de papéis.</p> <p>A mídia de impressão está fora da faixa de especificação.</p> <p>Existem objetos estranhos na passagem de entrada de papéis.</p> <p>O rolo de recolhimento de papel está sujo.</p> <p>Falha das peças internas.</p>	<p>Remover o excesso de papel da bandeja.</p> <p>Certifique-se de utilizar o papel que atenda às especificações.</p> <p>Limpe a passagem de alimentação de papéis.</p> <p>Limpe o rolo de recolhimento de papéis.</p>
	Impressão com alimentação de várias páginas	<p>A mídia de impressão contém a eletricidade estática excessiva.</p> <p>A mídia de impressão está húmida ou adesiva em conjunto.</p> <p>Falha das peças internas.</p>	<p>Separe de novo a mídia de impressão, pode eliminar alguma eletricidade estática. É recomendado o uso da mídia de impressão recomendada.</p> <p>Por favor separe de novo a mídia de impressão ou use uma melhor mídia de impressão seca.</p>

**Nota:** • Se o problema persistir, entre em contato com a central de atendimento ao cliente. Consulte o certificado Três Garantias para obter detalhes de contato.

## Defeitos na imagem

Fenômenos de falha	Razão	Soluções
 <p>Impressão enbranquiçada ou pouco clara</p>	<ul style="list-style-type: none"> <li>• Toner insuficiente.</li> <li>• A mídia de impressão não atende às especificações de uso, como a mídia está húmida ou muito áspera.</li> <li>• A resolução no programa de impressão é definida demasiado baixa.</li> <li>• O cartucho de toner para laser está danificado.</li> </ul>	<ul style="list-style-type: none"> <li>• Por favor use corretamente a mídia dentro da faixa de especificação.</li> <li>• Configurar a resolução de impressão no programa.</li> </ul>
 <p>Manchas de toner</p>	<ul style="list-style-type: none"> <li>• O cartucho de toner para laser fica sujo ou acontece vazamento de toner.</li> <li>• O cartucho de toner para laser está danificado.</li> <li>• Usou a mídia de impressão que não atende às especificações de uso, como a mídia está húmida ou muito áspera.</li> <li>• A passagem de alimentação de papéis está suja.</li> </ul>	<ul style="list-style-type: none"> <li>• Por favor use a mídia de impressão dentro da faixa de especificação.</li> <li>• Limpe a passagem de alimentação de papéis.</li> </ul>
 <p>Pontos brancos</p>	<ul style="list-style-type: none"> <li>• Usou a mídia de impressão que não atende às especificações de uso, como a mídia está húmida ou muito áspera.</li> <li>• A passagem de alimentação de papéis está suja.</li> <li>• O interior do cartucho de toner para laser está danificado.</li> <li>• A lente de LSU existente no interior da máquina está suja.</li> </ul>	<ul style="list-style-type: none"> <li>• Por favor use a mídia de impressão dentro da faixa de especificação.</li> <li>• Limpe a passagem de alimentação de papéis.</li> <li>• Limpar o vidro reflector do laser.</li> </ul>
 <p>Caída do toner</p>	<ul style="list-style-type: none"> <li>• Usou a mídia de impressão que não atende às especificações de uso, como a mídia está húmida ou muito áspera.</li> <li>• O interior da máquina está sujo.</li> <li>• O cartucho de toner para laser está danificado.</li> <li>• As peças internas da máquina estão danificadas.</li> </ul>	<ul style="list-style-type: none"> <li>• Por favor use a mídia de impressão dentro da faixa de especificação.</li> <li>• Limpe o interior da máquina.</li> </ul>

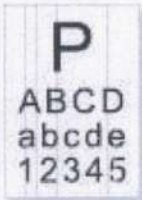

Barras verticais de cor preta

- O cartucho de toner para laser está sujo.
- As peças internas do cartucho de toner para laser estão danificadas.
- O vidro reflexivo do laser interno da máquina está sujo.
- A passagem de alimentação de papéis está suja.

- Limpe o vidro reflexivo do laser traseiro da máquina.
- Limpar o canal de alimentação na parte traseira da impressora.

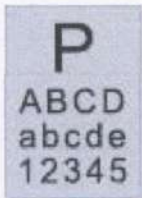

Fundo preto (cinzento no fundo)

- Usou a mídia de impressão que não atende às especificações de uso, como a mídia está húmida ou muito áspera.
- O cartucho de toner para laser está sujo.
- As peças internas do cartucho de toner para laser estão danificadas.
- A passagem de alimentação de papéis está suja.
- A tensão de transferência de impressão interna da impressora está anormal.

- Por favor use a mídia de impressão dentro da faixa de especificação.
- Limpe a passagem de alimentação de papéis no interior da máquina.

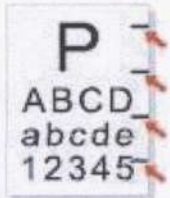

Ocorrência de traço cíclico

- O cartucho de toner para laser está sujo.
- As peças internas do cartucho de toner para laser estão danificadas.
- Os componentes de fixação de imagem estão danificados.

- Limpe ou substitua por um novo cartucho de toner para laser.
- Por favor, contacte o Serviço de Apoio ao Cliente Pantum para reparar e substituir o componente do fusor.

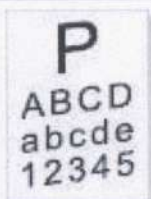

Desalinhamento de página

- Por favor instale corretamente a mídia de impressão.
- A passagem de alimentação de papéis da máquina está suja.

- Por favor instale corretamente a mídia de impressão.
- Limpe a passagem de alimentação de papéis no interior da máquina.



Papel amassado

- Por favor instale corretamente a mídia de impressão.
- A mídia de impressão usada não atende às especificações.
- O canal de alimentação no interior da impressora está sujo.
- O componente do fusor da impressora está danificado.

- Por favor instale corretamente a mídia de impressão.
- Por favor use a mídia de impressão dentro da faixa especificada para executar a impressão.
- Limpe a passagem de alimentação de papéis no interior da máquina.

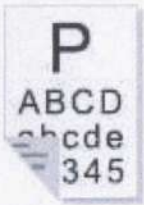

Sujidade na parte de trás

- O cartucho de toner para laser está sujo.
- O rolo de transferência de impressão interna da máquina está anormal.
- A tensão de transferência de impressão interna da máquina está anormal.

- Limpe ou substitua por um novo cartucho de toner para laser.
- Limpe as peças de transferência de impressão dentro da máquina.



Impressão da edição toda a preto

- O cartucho de toner para laser não está instalado corretamente.
- O interior do cartucho de toner para laser está danificado.
- A carga do interior da máquina está anormal, não carregue ao cartucho de toner para laser.

- Certifique-se de que o cartucho de toner para laser está corretamente instalado.



Toner borrado

- Usou a mídia de impressão que não atende às especificações de uso, como a mídia está húmida ou muito áspera.
- O interior da máquina está sujo.
- O cartucho de toner para laser está danificado.
- As peças internas da máquina estão danificadas.

- Por favor use a mídia de impressão dentro da faixa de especificação.
- Limpe o interior da máquina.

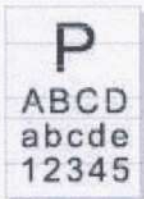

Listras horizontais

- O cartucho de toner para laser não está instalado corretamente.
- O cartucho de toner para laser pode estar danificado.
- As peças internas da máquina estão danificadas.

- Certifique-se de que o cartucho de toner para laser está corretamente instalado.

**Nota:** • As falhas acima podem ser atenuadas limpando ou substituindo o cartucho. Se o problema persistir, entre em contato com a central de atendimento ao cliente. Consulte o certificado Três Garantias para obter detalhes de contato.

# 11 Especificações do produto



**Nota:** • Para as impressoras com diferentes modelos e diferentes funções, os valores das suas especificações são um pouco diferentes. Os valores são baseados em dados preliminares, para conhecer mais informações das últimas especificações, consulte: [www.pantum.com](http://www.pantum.com).

## Visão geral das especificações

Dimensão do produto (Comprimento * Largura * Altura)	337mm*220mm*179mm
Peso do produto (não contém o cartucho de toner para laser acompanhado e a embalagem)	4.8kg
Ambiente de impressão	Intervalo de Temp. Ótima de Impressão:10-32°C Faixa de humidade de impressão:20%RH~80%RH
Tensão da fonte de alimentação	100V Model: AC 100-127V, 50/60Hz, 6A 220V Model: AC 220-240V, 50/60Hz, 3A
Ruído (nível de pressão sonora)	Printing:≤52dB(A) Standby:≤30dB(A)
Hora de entrar na espera de rede	1min
Tempo para encerramento automático padrão	4 horas
Consumo de poder	Espera: ≤45W modo de espera de rede:Wi-Fi≤3W, Non-Wi-Fi≤2W Encerramento: ≤0.5W
Sistema operacional	Microsoft Windows XP/ Windows 7/ Windows 8.1/ Windows 10/ Windows 11/ Windows Server 2012/2016/2019 (32/64 Bit) macOS 10.10/10.11/10.12/10.13/10.14/10.15/11.0/11.1/11.2/11.3/11.4/ 11.5/11.6/12.0/12.1/12.2/12.3/12.4/12.5/12.6/13.0/13.1/13.2/13.3/13.4/ 13.5/13.6/14.0/14.1/14.2/14.3 Linux Ubuntu 16.04(32/64 Bit)/ Ubuntu 18.04/Ubuntu 20.04/Ubuntu 22.04(64 Bit) iOS 11.0-15.0 Android 6.0-12.0 HarmonyOS 2.0-3.0



Interface de comunicação	Hi-speed USB 2.0
	10/100Base-Tx Ethernet(aplicável aos modelos que suportam a função de rede)
Faixa de frequência	Wi-Fi 802.11b/g/n ( Suporte de WPS )
	BLE: 2400MHz – 2483.5MHz
	Wi-Fi 2.4GHz : 2400MHz – 2483.5MHz
	Wi-Fi 5GHz : 5150MHz - 5350MHz;5470 MHz - 5725MHz
	Wi-Fi 5.8GHz : 5725MHz - 5850MHz
Nota: Por favor, note que as bandas de frequência listadas acima são bandas de frequência típicas e outros mercados proibirão o uso de certas bandas de frequência com base nas restrições regulatórias do país.	
Potência máxima de saída(Declaração de Conformidade com a EU)	BLE: ≤10.00dBm EIRP
	WLAN 2.4GHz : ≤20.00dBm EIRP
	WLAN 5GHz : ≤20.00dBm EIRP
	WLAN 5.8GHz : ≤14.00dBm EIRP

## Especificações de impressão

Velocidade de impressão	BP2300 Series:22ppm(A4)/23ppm(Letter)
	BP1800/BP1800W Series: 18 ppm (A4)/19ppm (Letter)
Hora de impressão da página inicial	<7.8s
Idioma de impressão	GDI

Preeitura Municipal  
Fls nº 1.822  
RUBRICA  
Porto Franco - MA

PANTUM

AO  
MUNICÍPIO DE PORTO FRANCO – MA  
PREFEITURA MUNICIPAL DE PORTO FRANCO/MA  
COMISSÃO PERMANENTE DE LICITAÇÃO  
PREGÃO ELETRÔNICO Nº 001/2026  
PROCESSO ADMINISTRATIVO Nº 063/2025-SMA  
DATA: 06 DE MARÇO DE 2026 ÀS 09:00 HORAS



## PROPOSTA DE PREÇOS

Ilmo. Sr.(a) Pregoeiro(a)  
Prefeitura Municipal de Porto Franco – MA

Pelo presente, submetemos à apreciação de V. Sra. a nossa proposta relativa à licitação em epígrafe, assumindo inteira responsabilidade por quaisquer erros ou omissões que venham a ser verificados na preparação da mesma e declaramos ainda que temos pleno conhecimento das condições em que se desenvolverão os trabalhos, concordando integralmente com as instruções e critérios definidos no edital.

## PLANILHA DA PROPOSTA

REF.: Aquisição de equipamentos e suprimentos de informática para atender as demandas da Prefeitura Municipal de Porto Franco/MA.

ITEM	QTD	DESCRIÇÃO	MARCA	MODELO	VALOR UNITÁRIO	VALOR TOTAL
8	18	Computador (Desktop - Básico) Especificação mínima: que esteja em linha de produção pelo fabricante. Computador desktop com processador de no mínimo 4 núcleos físicos e 8 threads, cache mínimo de 12MB e frequência que atinja no mínimo 4.7 GHz em modo turbo, pertencente à geração de processadores lançada no ano de 2024 ou superior; placa-mãe com arquitetura microATX, conforme padrões do organismo <a href="http://www.formfactors.org">www.formfactors.org</a> , que define os padrões existentes, suportando memória DDR5 4800 MHz ou superior, com no mínimo 2 slots para memória; deve oferecer pelo menos 1 slot PCI Express 3.0 ou superior (x16) físico e funcional; sistema de detecção de intrusão no chassis; adaptador de vídeo integrado ao processador, com performance igual ou superior à Intel UHD Graphics 730, possuindo no mínimo 2 saídas de vídeo, incluindo ao menos 1 porta HDMI 2.1 ou superior e 1 porta DisplayPort 1.4 ou superior; deve possuir uma unidade de armazenamento SSD NVMe M.2 PCIe 3.0 ou superior, com capacidade mínima de 512 GB;	DELL	Dell OptiPlex -7020	R\$ 3.450,00	R\$ 62.100,00

Prefeitura Municipal  
RUBRICA  
Porto Franco - MA

		memória RAM mínima de 8 GB DDR5 4800 MT/s, configurada em 1 módulo de 8 GB para permitir expansão; fonte de alimentação de no mínimo 180W com certificação 80 PLUS Bronze, fornecida de fábrica pelo fabricante do equipamento; teclado USB, padrão ABNT2, com fio; mouse óptico USB com 2 botões e scroll, com fio, ambos fabricados pela mesma marca do computador; monitor de vídeo do mesmo fabricante do computador, com tela de no mínimo 21.5 polegadas e resolução Full HD (1920 x 1080); interface de rede sem fio Wi-Fi 6 (padrão IEEE 802.11ax) e Bluetooth 5.4 integrados; interface de rede cabeada Gigabit Ethernet 10/100/1000 Mbps; sistema operacional Microsoft Windows 11 Home 64 bits, original, licenciado e ativado; gabinete do tipo Small Form Factor, fabricado pelo mesmo fabricante do equipamento, com design próprio da marca (não sendo aceitos gabinetes genéricos ou montagens de terceiros); .... Ampla Concorrência.				
9	6	Computador (Desktop - Básico) Especificação mínima: que esteja em linha de produção pelo fabricante. Computador desktop com processador de no mínimo 4 núcleos físicos e 8 threads, cache mínimo de 12MB e frequência que atinja no mínimo 4.7 GHz em modo turbo, pertencente à geração de processadores lançada no ano de 2024 ou superior; placa-mãe com arquitetura microATX, conforme padrões do <a href="http://www.formfactors.org">www.formfactors.org</a> , que define os padrões existentes, suportando memória DDR5 4800 MHz ou superior, com no mínimo 2 slots para memória; deve oferecer pelo menos 1 slot PCI Express 3.0 ou superior (x16) físico e funcional; sistema de detecção de intrusão no chassis; adaptador de vídeo integrado ao processador, com performance igual ou superior à Intel UHD Graphics 730, possuindo no mínimo 2 saídas de vídeo, incluindo ao menos 1 porta HDMI 2.1 ou superior e 1 porta DisplayPort 1.4 ou superior; deve possuir uma unidade de armazenamento SSD NVMe M.2 PCIe 3.0 ou superior, com capacidade mínima de 512 GB; memória RAM mínima de 8 GB DDR5 4800 MT/s, configurada em 1 módulo de 8 GB para permitir expansão; fonte de alimentação de no mínimo 180W com certificação 80 PLUS Bronze, fornecida de fábrica pelo fabricante do equipamento; teclado USB, padrão ABNT2, com fio; mouse óptico USB com 2 botões e scroll, com fio, ambos fabricados pela mesma marca do computador; monitor de	DELL	Dell OptiPlex -7020	R\$ 3.450,00	R\$ 20.700,00



		vídeo do mesmo fabricante do computador, com tela de no mínimo 21.5 polegadas e resolução Full HD (1920 x 1080); interface de rede sem fio Wi-Fi 6 (padrão IEEE 802.11ax) e Bluetooth 5.4 integrados; interface de rede cabeada Gigabit Ethernet 10/100/1000 Mbps; sistema operacional Microsoft Windows 11 Home 64 bits, original, licenciado e ativado; gabinete do tipo Small Form Factor, fabricado pelo mesmo fabricante do equipamento, com design próprio da marca (não sendo aceitos gabinetes genéricos ou montagens de terceiros); .... Cota Reservada para ME/EPP e MEI (Lei 123/2006).				
21	1	Impressora Laser Monocromática Compacta Especificação mínima: Equipamento novo, em linha de produção, do tipo impressora a laser com função exclusiva de impressão (não multifuncional), para impressão monocromática (preto e branco); velocidade de impressão de no mínimo 20 páginas por minuto (ppm) para formato A4; resolução de impressão de no mínimo 1200 x 1200 dpi; deverá possuir suporte para impressão frente e verso via driver (duplex manual); a conectividade deverá incluir obrigatoriamente interface de rede sem fio (Wi-Fi) padrão 802.11b/g/n e uma porta USB 2.0 de alta velocidade; deverá possuir bandeja de entrada com capacidade para no mínimo 150 folhas e bandeja de saída para no mínimo 100 folhas; ciclo de trabalho mensal de no mínimo 10.000 páginas; memória interna padrão de no mínimo 64 MB; deverá ser um modelo de design compacto; deverá possuir suporte a impressão móvel a partir de aplicativos de smartphone (como HP Smart App, Apple AirPrint ou similar); o equipamento deverá possuir garantia mínima de 12 meses fornecida pelo fabricante ou assistência técnica autorizada com cobertura nacional; produto de fabricante com reconhecimento internacional no mercado de impressão. Item Exclusivo para ME/EPP e MEI (Lei 123/2006).	Brother	Brother DCP-L2540D W DCP-L2540	R\$ 2.984,00	R\$ 2.984,00
38	23	Projektor multimídia Especificação mínima: Brilho de no mínimo 3500 ANSI Lumens, resolução nativa mínima HD (1280 x 720 pixels) ou superior, preferencialmente Full HD (1920 x 1080 pixels) para maior nitidez; entradas de vídeo HDMI 1.4 ou superior, USB para reprodução direta de mídia, entrada de áudio e vídeo analógica (como Composite) para compatibilidade com equipamentos legados; alto-falante interno	T6 Lcd	T6 Lcd	R\$ 1.765,00	R\$ 40.595,00