

Prefeitura Municipal de Porto Franco - MA
 Fls nº 2432
 RUBRICA
 Porto Franco - MA

		<p>aumentar a precisão da geolocalização em ambientes desafiadores; deverá ser equipado com sensores de navegação ABC, incluindo um altímetro para dados de elevação, um barômetro para monitorar o clima e uma bússola eletrônica de 3 eixos compensada por inclinação; a autonomia da bateria interna recarregável de íon de lítio deverá ser de no mínimo 180 horas em modo de rastreamento padrão e de até 840 horas em modo de expedição de baixo consumo; o equipamento deverá vir com mapas topográficos roteáveis da América do Sul pré-carregados, com detalhes de relevo, rios, lagos e pontos de interesse, com capacidade de baixar imagens de satélite de alta resolução diretamente no dispositivo via Wi-Fi; a tela deverá ser de no mínimo 3 polegadas, colorida e legível sob luz solar; o equipamento deverá possuir classificação de resistência à água no padrão IPX7 e ser construído para resistir a padrões militares de robustez (MIL-STD-810) para performance térmica, de choque e de água; a conectividade deverá incluir, no mínimo, Wi-Fi, Bluetooth e ANT; deverá possuir no mínimo 16 GB de memória interna, com suporte a expansão via cartão microSD. Item Exclusivo para ME/EPP e MEI (Lei 123/2006).</p>				
92	8	<p>Chip compatível com a impressora HP Laserjet PRO M428FDW ou similar. Item Exclusivo para ME/EPP e MEI (Lei 123/2006).</p>	HP	HP	R\$ 53,00	R\$ 424,00
97	85	<p>HD externo com capacidade de armazenamento 1 TB ou superior; Interface de conexão: USB 3.2 Gen 1 (equivalente ao USB 3.0), compatível retroativamente com USB 2.0; Velocidade de rotação mínimo 5400 RPM (ou considerar tecnologia SSD para maior desempenho, caso aplicável); Alimentação via porta USB, sem necessidade de fonte externa; Compatibilidade: sistemas operacionais Windows 10, 11 e Mac OS 10.15 (Catalina) ou superiores, com suporte para formatos NTFS, exFAT e HFS; Deve ser fornecido com cabo USB compatível e manual do usuário. Item Exclusivo para ME/EPP e MEI (Lei 123/2006).</p>	Toshiba	2TB Canvio Basics	R\$ 429,00	R\$ 36.465,00
98	10	<p>HD externo com capacidade de armazenamento 2 TB ou superior; Interface de conexão: USB 3.2 Gen 1 (equivalente ao USB 3.0), compatível retroativamente com USB 2.0; Velocidade de rotação mínimo 5400 RPM (ou considerar tecnologia SSD para maior desempenho, caso aplicável); Alimentação via porta USB, sem</p>	Toshiba	2TB Canvio Basics	R\$ 619,00	R\$ 6.190,00



		necessidade de fonte externa; Compatibilidade: sistemas operacionais Windows 10, 11 e Mac OS 10.15 (Catalina) ou superiores, com suporte para formatos NTFS, exFAT e HFS; Deve ser fornecido com cabo USB compatível e manual do usuário. Item Exclusivo para ME/EPP e MEI (Lei 123/2006).				
99	22	HD externo com capacidade de armazenamento 6 TB ou superior; Interface de conexão: USB 3.2 Gen 1 (equivalente ao USB 3.0), compatível retroativamente com USB 2.0; Velocidade de rotação mínimo 5400 RPM (ou considerar tecnologia SSD para maior desempenho, caso aplicável); Alimentação via porta USB, sem necessidade de fonte externa; Compatibilidade: sistemas operacionais Windows 10, 11 e Mac OS 10.15 (Catalina) ou superiores, com suporte para formatos NTFS, exFAT e HFS; Deve ser fornecido com cabo USB compatível e manual do usuário. Item Exclusivo para ME/EPP e MEI (Lei 123/2006).	Expansão	Expansão 2 TB	R\$ 1.264,06	R\$ 27.809,32
112	100	Patch Cord U UTP Cat.5e; Certificações ETL Verified. ANATEL 1277-07-, no mínimo.256 (cabo U/UTP Cat.5e flexível), 1279-07-0256 (cabo de manobra) UL Listed E173971 (CM); tamanho 0,5Metros, no mínimo. Item Exclusivo para ME/EPP e MEI (Lei 123/2006).	LSMI MARK ET	LSMI MARKE T	R\$ 23,03	R\$ 2.303,00
120	120	Módulo de memória RAM DDR3, capacidade de 8 GB, tipo DIMM para computadores desktop, frequência de operação de 1600 MHz (PC3-12800), tensão de operação de 1,5 V, com 240 pinos, compatível com placas-mãe DDR3. Item Exclusivo para ME/EPP e MEI (Lei 123/2006).	Kingston	Kingston	R\$ 120,00	R\$ 14.400,00
121	100	Módulo de memória RAM DDR4, capacidade de 4 GB, tipo DIMM para computadores desktop, frequência de operação de 3200 MHz (PC4-25600), tensão de operação de 1,2 V, com 288 pinos, compatível com placas-mãe DDR4. Item Exclusivo para ME/EPP e MEI (Lei 123/2006).	Kingston	Kingston	R\$ 67,00	R\$ 6.700,00
122	200	Módulo de memória RAM DDR4, capacidade de 8 GB, tipo DIMM para computadores desktop, frequência de operação de 3200 MHz (PC4-25600), tensão de operação de 1,2 V, com 288 pinos, compatível com placas-mãe DDR4.	Kingston	Kingston	R\$ 108,00	R\$ 21.600,00
123	84	Módulo de memória RAM DDR4, capacidade de 16 GB, tipo DIMM para computadores desktop, frequência de operação de 3200 MHz (PC4-25600), tensão de operação de 1,2 V, com 288	Kingston	Kingston	R\$ 216,00	R\$ 18.144,00



		pinos, compatível com placas-mãe DDR4. Item Exclusivo para ME/EPP e MEI (Lei 123/2006).				
128	110	(SSD) 512GB Especificação: com capacidade mínima de armazenamento de 512 GB, interface SATA III 6Gbps, formato padrão 2,5 polegadas; Deve possuir velocidade mínima de leitura sequencial de 500 MB/s e velocidade mínima de gravação sequencial de 450 MB/s; O SSD deve utilizar memória flash NAND de alta qualidade, com tecnologia 3D NAND ou superior, para garantir durabilidade e desempenho; Compatível com sistemas operacionais Windows, Linux e Mac OS. Item Exclusivo para ME/EPP e MEI (Lei 123/2006).	ADAT A	ADATA 512 GB	R\$ 466,00	R\$ 5h260,00
130	30	(SSD) 2TB Especificação: com capacidade mínima de armazenamento de 2TB, interface SATA III 6Gbps, formato padrão 2,5 polegadas; Deve possuir velocidade mínima de leitura sequencial de 500 MB/s e velocidade mínima de gravação sequencial de 450 MB/s; O SSD deve utilizar memória flash NAND de alta qualidade, com tecnologia 3D NAND ou superior, para garantir durabilidade e desempenho; Compatível com sistemas operacionais Windows, Linux e Mac OS. Item Exclusivo para ME/EPP e MEI (Lei 123/2006).	ADAT A	ADATA 2 TB	R\$ 821,75	R\$ 24.652,50
135	4	Disco Rígido de 6TB Especificação mínima: com capacidade de armazenamento mínima de 6 TB; deverá possuir formato de 3.5 polegadas e interface de conexão SATA 6 Gb/s (SATA III); a velocidade de rotação deverá ser de 7200 RPM. Item Exclusivo para ME/EPP e MEI (Lei 123/2006).	Seagate	Seagate Unidade portátil, 6 TB	R\$ 1.525,00	R\$ 6.100,00
141	44	SSD NVMe 1TB PCIe 4.0 x4 Especificação mínima: Unidade de estado sólido no formato M.2 2280 com interface NVMe PCIe 4.0 x4 e capacidade mínima de 1 TB; velocidades de leitura sequencial de no mínimo 3.500 MB/s e gravação sequencial de no mínimo 2.100 MB/s; dissipação de calor otimizada para formatos compactos sem necessidade de ventoinhas externas (low-profile compact); compatível com operação em notebooks finos, desktops de fator pequeno e placas-mãe com slot NVMe; consumo energético reduzido, adequado para operação contínua sem aquecimento excessivo; confiabilidade mínima de MTBF de 1.500.000 horas; velocidade de escrita sustentada que atenda a performance do SSD sem throttling térmico, conforme testes padrão do fabricante; compatibilidade ampla com sistemas operacionais modernos (Windows, Linux, macOS) com suporte nativo NVMe; fornecimento de firmware	GENE RICO	GENERI CO	R\$ 607,25	R\$ 26.719,00



		atualizado com recursos de correção de erros e gerenciamento de saúde da unidade; equipamento novo, sem uso ou recondicionamento. Item Exclusivo para ME/EPP e MEI (Lei 123/2006).				
147	1	Câmera Digital Mirrorless para Vlogging Especificação mínima: Equipamento novo, em linha de produção. Câmera digital do tipo mirrorless (sem espelho) com suporte a lentes intercambiáveis, com performance e conjunto de funcionalidades igual ou superior ao da câmera Sony ZV-E10; deverá possuir sensor de imagem formato APS-C de no mínimo 24 megapixels; sistema de foco automático híbrido com rastreamento de olhos em tempo real e uma função dedicada para alternar o foco rapidamente entre o rosto do apresentador e um objeto mostrado próximo à lente; deverá possuir um botão físico dedicado para alternar instantaneamente entre um fundo nítido e um fundo desfocado (bokeh); deverá possuir um microfone direcional de alta qualidade integrado, com no mínimo 3 cápsulas, e ser fornecida com um protetor de vento compatível com a sapata de acessórios da câmera; tela LCD sensível ao toque (touchscreen) de 3 polegadas, totalmente articulável (abertura lateral), que permita a visualização frontal; gravação de vídeo em resolução 4K (3840 x 2160) a no mínimo 30fps, com capacidade de gravação em perfis de cor logarítmicos (Log); conectividade Wi-Fi e Bluetooth, e portas físicas incluindo no mínimo 1 (uma) porta USB-C com suporte a streaming de vídeo (UVC/UAC) e alimentação contínua, 1 (uma) porta micro-HDMI, 1 (uma) entrada para microfone externo (3.5mm) e 1 (uma) saída para fone de ouvido (3.5mm); deverá possuir luz de gravação frontal (tally light) para indicar o status da gravação. Item Exclusivo para ME/EPP e MEI (Lei 123/2006).	Sony	Sony ZV-E10	R\$ 7.200,00	R\$ 7.200,00
148	1	Estabilizador de Câmera Eletrônico (Gimbal) Especificação mínima: Equipamento novo, em linha de produção, do tipo estabilizador de câmera motorizado de 3 eixos (gimbal), projetado para uso profissional; deverá possuir capacidade de carga útil (payload) testada de no mínimo 4,5 kg (10 lbs), para suportar câmeras de cinema compactas e câmeras mirrorless/DSLR com lentes e acessórios profissionais; os braços estruturais do equipamento deverão ser fabricados em fibra de carbono para garantir alta resistência e baixo peso; deverá possuir um sistema de foco automático baseado em	GENE RIO	GENERI O	R\$ 991,00	R\$ 991,00



	<p>sensor LiDAR (Light Detection and Ranging), que permita o autofocus preciso em tempo real mesmo com o uso de lentes de cinema de foco manual; deverá possuir um sistema de transmissão de vídeo sem fio (wireless) integrado ou com suporte nativo (sem adaptadores de terceiros), capaz de transmitir um sinal de no mínimo 1080p a 60fps para um receptor/monitor remoto; deverá possuir uma tela de no mínimo 1.8 polegadas, colorida e sensível ao toque (touchscreen), para configuração e controle dos parâmetros do gimbal; o sistema de liberação rápida (quick-release) da câmera deverá ser de camada dupla, compatível com os padrões universais Manfrotto e Arca-Swiss, permitindo balanceamento rápido; o punho da bateria deverá ser de alta capacidade, com autonomia de no mínimo 10 horas, e possuir sistema de troca rápida (hot-swap) ou recarga via USB-C durante o uso; deverá possuir motores de alto torque com suporte a modos de operação avançados, incluindo rotação 360 (modo Vortex/Inception); o fornecimento deverá ser de um kit completo, incluindo no mínimo o estabilizador, o punho de bateria, o tripé de apoio/extensor, o sistema de foco LiDAR, um motor de foco externo e um estojo de transporte rígido. Item Exclusivo para ME/EPP e MEI (Lei 123/2006).</p>			
TOTAL				RS 810.092,82

Soluções e Engenharia

DADOS DA EMPRESA

Razão Social: IPE SOLUÇÕES E ENGENHARIA LTDA
CNPJ: 09.593.842/0001-79

Endereço: Av. Valentim Aguiar, nº 43 B – Entroncamento
Cidade: Porto Franco – MA
CEP: 65.970-000

Telefone: (99) 98221-4560
E-mail: ipesolucoeseengenharia@gmail.com

Banco: Banco do Brasil
Agência: 3625-0
Conta Corrente: 37.614-0

REPRESENTANTE LEGAL





Nome: VINICIUS BANDEIRA MIRANDA
CPF: 047.307.833-36
RG: 018099612001-0 SSP/MA
Cargo: Administrador

DECLARAÇÕES

- Nos preços indicados estão incluídos todos os custos, encargos trabalhistas, previdenciários, fiscais, comerciais, taxas, fretes e quaisquer outros necessários para execução do objeto.
- Declaramos conhecer e aceitar todas as condições estabelecidas no edital e seus anexos.
- O prazo de validade desta proposta é de **60 (sessenta) dias**, contados da data de abertura da sessão pública.
- Comprometemo-nos a fornecer os produtos conforme especificações técnicas do Termo de Referência do edital.
- O prazo de entrega dos produtos será **conforme estabelecido no Termo de Referência do edital**, contados a partir do recebimento da **Ordem de Fornecimento/Nota de Empenho**, emitida pela Prefeitura Municipal de Porto Franco/MA.

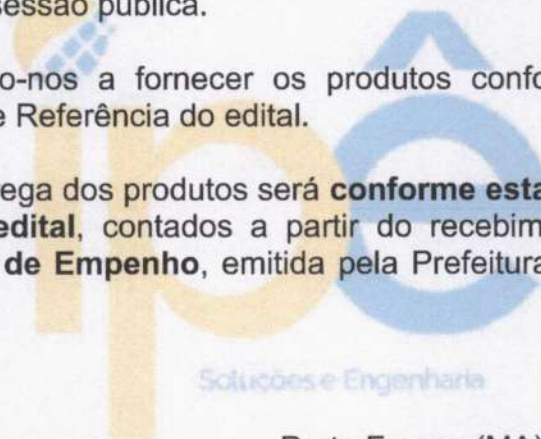

Porto Franco (MA), 15 de abril de 2026

gov.br Documento assinado digitalmente
VINICIUS BANDEIRA MIRANDA
Data: 15/04/2026 15:45:34-0300
Verifique em <https://validar.iti.gov.br>

IPÊ SOLUÇÕES E ENGENHARIA LTDA
Av. Valentim Aguiar, N.º 43 - LETRA B, Entroncamento- Porto Franco - MA
CNPJ (MF) N.º 09.593.842/0001-79
VINICIUS BANDEIRA MIRANDA
Administrador
CPF (MF) N.º 047.307.833-36
RG N.º 018099612001-0 SSP-MA

O ILUSTRÍSSIMO RESPONSÁVEL PELA COMISSÃO PERMANENTE DE LICITAÇÃO.

Referente ao Presente Pregão Eletrônico

Ref.: Pedido de prorrogação de prazo - Lei Complementar nº 123/2006

BARRA ATACADISTA E VAREJISTA LTDA, pessoa jurídica inscrita no CNPJ sob o nº 53.512.423/0001-57, com sede na Rua Vereador Tito Waldemar Vieira, nº 2170, Parque Industrial Levi Teixeira Lima, Barra de São Francisco/ES, CEP: 29.800-000, devidamente enquadrada como **Microempresa (ME)** nos termos da Lei Complementar nº 123, de 14 de maio de 2006 (Estatuto Nacional da Microempresa e da Empresa de Pequeno Porte), por meio de seu representante legal infra-assinado, vem, respeitosamente, à presença de Vossa Senhoria, expor e requerer o que segue.

DOS FATOS

A Requerente é empresa regularmente constituída e em pleno exercício de suas atividades, devidamente enquadrada como **Microempresa (ME)**, conforme consta expressamente do cartão CNPJ e dos registros fiscais, atendendo aos limites de receita bruta anual previstos na legislação vigente.

No presente certame licitatório, a Requerente manifestou interesse em participar, na qualidade de licitante, valendo-se dos benefícios e tratamento jurídico diferenciado assegurados à sua categoria empresarial pela legislação vigente.

DO DIREITO

A Lei Complementar nº 123/2006, em seu artigo 43, §1º, prevê tratamento favorecido às microempresas nas licitações públicas, incluindo a possibilidade de prorrogação dos prazos em até 5 (cinco) dias úteis, prorrogáveis por igual período, *in verbis*:

Art. 43. [...] §1º Havendo alguma restrição na comprovação da regularidade fiscal e trabalhista, será assegurado o prazo de cinco dias úteis, cujo termo inicial corresponderá ao momento em que o proponente for declarado vencedor do certame, prorrogável por igual período, a critério da administração pública, para regularização da documentação, para pagamento ou parcelamento do débito e para emissão de eventuais certidões negativas ou positivas com efeito de certidão negativa.

Tal dispositivo visa promover a efetiva participação das microempresas no processo licitatório, fomentando a ampla concorrência e o desenvolvimento econômico, nos termos do artigo 170, IX, da Constituição Federal.

Ademais, a jurisprudência do TCU reconhece a concessão desses prazos como medida para assegurar a participação das microempresas e empresas de pequeno porte nas licitações, nos termos da LC 123/2006.

DO PEDIDO

Diante do exposto, a Requerente solicita respeitosamente o **conhecimento e deferimento** do presente pedido, com a **prorrogação dos prazos recursais** do presente certame por **05 (cinco) dias úteis**, com possibilidade de prorrogação por igual período, nos termos do artigo 43, §1º, da Lei Complementar nº 123/2006.

Nestes termos,
Pede deferimento.

Espírito Santo, 23 de abril de 2026.

BARRA ATACADISTA E VAREJISTA LTDA

Nome do Representante Legal - Paulo Jose De Souza

CPF do Representante Legal: 856.677.736-00





AO
MUNICÍPIO DE PORTO FRANCO – MA
PREFEITURA MUNICIPAL DE PORTO FRANCO/MA
COMISSÃO PERMANENTE DE LICITAÇÃO
PREGÃO ELETRÔNICO Nº 001/2026
PROCESSO ADMINISTRATIVO Nº 063/2025-SMA
DATA: 06 DE MARÇO DE 2026 ÀS 09:00 HORAS

IPÊ SOLUCOES E ENGENHARIA LTDA

CNPJ: 09.592.842/0001-77

INSC. EST.: 127659080

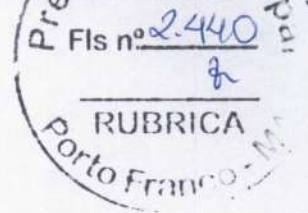

PROPOSTA DE PREÇOS

Ilmo. Sr.(a) Pregoeiro(a)
Prefeitura Municipal de Porto Franco – MA

Pelo presente, submetemos à apreciação de V. Sra. a nossa proposta relativa à licitação em epígrafe, assumindo inteira responsabilidade por quaisquer erros ou omissões que venham a ser verificados na preparação da mesma e declaramos ainda que temos pleno conhecimento das condições em que se desenvolverão os trabalhos, concordando integralmente com as instruções e critérios definidos no edital.

PLANILHA DA PROPOSTA

REF.: Aquisição de equipamentos e suprimentos de informática para atender as demandas da Prefeitura Municipal de Porto Franco/MA.

ITEM	QTD	DESCRIÇÃO	MARCA	MODELO	VALOR UNITÁRIO	VALOR TOTAL
8	18	Computador (Desktop - Básico) Especificação mínima: que esteja em linha de produção pelo fabricante. Computador desktop com processador de no mínimo 4 núcleos físicos e 8 threads, cache mínimo de 12MB e frequência que atinja no mínimo 4.7 GHz em modo turbo, pertencente à geração de processadores lançada no ano de 2024 ou superior; placa-mãe com arquitetura microATX, conforme padrões do organismo www.formfactors.org , que define os padrões existentes, suportando memória DDR5 4800 MHz ou superior, com no mínimo 2 slots para memória; deve oferecer pelo menos 1 slot PCI Express 3.0 ou superior (x16) físico e funcional; sistema de detecção de intrusão no chassis; adaptador de vídeo integrado ao processador, com performance igual ou superior à Intel UHD Graphics 730, possuindo no mínimo 2 saídas de vídeo, incluindo ao menos 1 porta HDMI 2.1 ou superior e 1 porta DisplayPort 1.4 ou superior; deve possuir uma unidade de armazenamento SSD NVMe M.2 PCIe 3.0 ou superior, com capacidade mínima de 512 GB;	DELL	Dell OptiPlex -7020	R\$ 3.450,00	R\$ 62.100,00

(99) 98221-4560

ipesolucoesengenharia@gmail.com.

Av. Valentim S. Aguiar, Nº 43 B, ENTRONCAMENTO
Porto Franco/MA

		memória RAM mínima de 8 GB DDR5 4800 MT/s, configurada em 1 módulo de 8 GB para permitir expansão; fonte de alimentação de no mínimo 180W com certificação 80 PLUS Bronze, fornecida de fábrica pelo fabricante do equipamento; teclado USB, padrão ABNT2, com fio; mouse óptico USB com 2 botões e scroll, com fio, ambos fabricados pela mesma marca do computador; monitor de vídeo do mesmo fabricante do computador, com tela de no mínimo 21.5 polegadas e resolução Full HD (1920 x 1080); interface de rede sem fio Wi-Fi 6 (padrão IEEE 802.11ax) e Bluetooth 5.4 integrados; interface de rede cabeada Gigabit Ethernet 10/100/1000 Mbps; sistema operacional Microsoft Windows 11 Home 64 bits, original, licenciado e ativado; gabinete do tipo Small Form Factor, fabricado pelo mesmo fabricante do equipamento, com design próprio da marca (não sendo aceitos gabinetes genéricos ou montagens de terceiros); Ampla Concorrência.				
9	6	Computador (Desktop - Básico) Especificação mínima: que esteja em linha de produção pelo fabricante. Computador desktop com processador de no mínimo 4 núcleos físicos e 8 threads, cache mínimo de 12MB e frequência que atinja no mínimo 4.7 GHz em modo turbo, pertencente à geração de processadores lançada no ano de 2024 ou superior; placa-mãe com arquitetura microATX, conforme padrões do organismo www.formfactors.org , que define os padrões existentes, suportando memória DDR5 4800 MHz ou superior, com no mínimo 2 slots para memória; deve oferecer pelo menos 1 slot PCI Express 3.0 ou superior (x16) físico e funcional; sistema de detecção de intrusão no chassis; adaptador de vídeo integrado ao processador, com performance igual ou superior à Intel UHD Graphics 730, possuindo no mínimo 2 saídas de vídeo, incluindo ao menos 1 porta HDMI 2.1 ou superior e 1 porta DisplayPort 1.4 ou superior; deve possuir uma unidade de armazenamento SSD NVMe M.2 PCIe 3.0 ou superior, com capacidade mínima de 512 GB; memória RAM mínima de 8 GB DDR5 4800 MT/s, configurada em 1 módulo de 8 GB para permitir expansão; fonte de alimentação de no mínimo 180W com certificação 80 PLUS Bronze, fornecida de fábrica pelo fabricante do equipamento; teclado USB, padrão ABNT2, com fio; mouse óptico USB com 2 botões e scroll, com fio, ambos fabricados pela mesma marca do computador; monitor de	DELL	Dell OptiPlex -7020	R\$ 3.450,00	R\$ 20.700,00



		vídeo do mesmo fabricante do computador, com tela de no mínimo 21.5 polegadas e resolução Full HD (1920 x 1080); interface de rede sem fio Wi-Fi 6 (padrão IEEE 802.11ax) e Bluetooth 5.4 integrados; interface de rede cabeada Gigabit Ethernet 10/100/1000 Mbps; sistema operacional Microsoft Windows 11 Home 64 bits, original, licenciado e ativado; gabinete do tipo Small Form Factor, fabricado pelo mesmo fabricante do equipamento, com design próprio da marca (não sendo aceitos gabinetes genéricos ou montagens de terceiros); Cota Reservada para ME/EPP e MEI (Lei 123/2006).				
21	1	Impressora Laser Monocromática Compacta Especificação mínima: Equipamento novo, em linha de produção, do tipo impressora a laser com função exclusiva de impressão (não multifuncional), para impressão monocromática (preto e branco); velocidade de impressão de no mínimo 20 páginas por minuto (ppm) para formato A4; resolução de impressão de no mínimo 1200 x 1200 dpi; deverá possuir suporte para impressão frente e verso via driver (duplex manual); a conectividade deverá incluir obrigatoriamente interface de rede sem fio (Wi-Fi) padrão 802.11b/g/n e uma porta USB 2.0 de alta velocidade; deverá possuir bandeja de entrada com capacidade para no mínimo 150 folhas e bandeja de saída para no mínimo 100 folhas; ciclo de trabalho mensal de no mínimo 10.000 páginas; memória interna padrão de no mínimo 64 MB; deverá ser um modelo de design compacto; deverá possuir suporte a impressão móvel a partir de aplicativos de smartphone (como HP Smart App, Apple AirPrint ou similar); o equipamento deverá possuir garantia mínima de 12 meses fornecida pelo fabricante ou assistência técnica autorizada com cobertura nacional; produto de fabricante com reconhecimento internacional no mercado de impressão. Item Exclusivo para ME/EPP e MEI (Lei 123/2006).	Brother	Brother DCP-L2540D W DCP-L2540	R\$ 2.984,00	R\$ 2.984,00
38	23	Projektor multimídia Especificação mínima: Brilho de no mínimo 3500 ANSI Lumens, resolução nativa mínima HD (1280 x 720 pixels) ou superior, preferencialmente Full HD (1920 x 1080 pixels) para maior nitidez; entradas de vídeo HDMI 1.4 ou superior, USB para reprodução direta de mídia, entrada de áudio e vídeo analógica (como Composite) para compatibilidade com equipamentos legados; alto-falante interno	T6 Lcd	T6 Lcd	R\$ 1.765,00	R\$ 40.595,00



		integrado com potência adequada para ambientes pequenos a médios; lâmpada com tecnologia UHE, com duração mínima de 6.000 horas em modo normal e até 12.000 horas em modo econômico; fonte de alimentação bivolt automático (100 a 240V AC, 50/60Hz); incluir maleta acolchoada com proteção interna para transporte seguro; consumo de energia compatível com o desempenho; equipamento novo, sem uso, reforma ou recondicionamento, com garantia mínima de 12 meses prestada pelo fabricante ou assistência técnica autorizada com cobertura nacional. Item Exclusivo para ME/EPP e MEI (Lei 123/2006).				
43	47	Access point Wi-Fi 6 Especificação mínima: operação simultânea nas bandas de 5 GHz e 2,4 GHz; taxa máxima teórica de transmissão de até 4,8 Gbps na banda de 5 GHz, com suporte obrigatório a tecnologia 4x4 MU-MIMO e canal de largura 160 MHz (BW160); taxa máxima teórica de até 573,5 Mbps na banda de 2,4 GHz utilizando canal de largura 40 MHz (BW40) e tecnologia 2x2 MIMO; suporte a OFDMA em ambas as bandas; antenas internas integradas com ganho mínimo de 3 dBi para 2,4 GHz e 5,4 dBi para 5GHz; interface de rede com 1 porta Ethernet Gigabit (10/100/1000 Mbps), com suporte à alimentação por PoE padrão 802.3af; gerenciamento obrigatório por sistema controlador centralizado via interface web, com suporte a orquestração em nuvem, e gerenciamento remoto via navegador, sem necessidade de software adicional instalado localmente; funcionalidades de exibição de topologia gráfica em tempo real, alertas de desempenho, provisionamento automatizado em lote de múltiplos dispositivos, atualização automática de firmware via controlador e sistema de gerenciamento baseado em perfis que permita configuração unificada de SSIDs, VLANs e políticas de rede; projeto desenvolvido para uso interno, com possibilidade de instalação em teto ou parede e kit de fixação incluso; consumo máximo de energia de até 12,5W; temperatura operacional entre -30C e 60C; dimensões máximas de 197 mm de diâmetro e 36 mm de altura. Cota Reservada para ME/EPP e MEI (Lei 123/2006).	Ubiquiti	Ubiquiti UniFi U6 Pro	R\$ 980,00	R\$ 46.060,00
45	22	Switch Gigabit com 16 Portas Especificação mínima: Equipamento do tipo switch de rede, não gerenciável ou gerenciável, com 16 portas Ethernet RJ-45 com suporte a velocidades 10/100/1000 Mbps (Gigabit Ethernet), todas operando de forma simultânea em modo full-duplex; LEDs	Ultra Link	Ultra Link UL-1016D	R\$ 491,00	R\$ 10.802,00



		indicadores individuais por porta para status de conexão e atividade; alimentação elétrica bivolt automático (100 a 240 V AC, 50/60 Hz); gabinete metálico com suporte para montagem em rack padrão 19 polegadas, com acessórios de fixação inclusos. Item Exclusivo para ME/EPP e MEI (Lei 123/2006).				
48	199	Tablet Multimídia com Tela de 10,5 Polegadas Especificação mínima: Equipamento portátil com tela touchscreen de no mínimo 10,5 polegadas, tecnologia LCD IPS ou AMOLED, resolução mínima Full HD (1920 x 1200 pixels), processador Octa-Core com dois núcleos de alto desempenho rodando até 2,0 GHz e seis núcleos de eficiência rodando até 1,8 GHz; memória RAM mínima de 4 GB; armazenamento interno mínimo de 64 GB com suporte para expansão via cartão microSD; sistema operacional Android 12 ou superior, com interface amigável e atualizações garantidas; conectividade Wi-Fi 802.11ac (Wi-Fi 5) ou superior, Bluetooth 5.0 ou superior, GPS integrado; câmera frontal para videochamadas e câmera traseira para registro de imagens; porta USB tipo C para carregamento e transferência de dados; bateria com autonomia mínima para 8 horas de uso contínuo, suportando carregamento rápido; garantia mínima de 12 meses prestada pelo fabricante ou assistência técnica autorizada com cobertura nacional. Ampla Concorrência.	Lenovo	Tab Mediatek Helio G85	R\$ 1.359,00	R\$ 270.441,00
49	66	Tablet Multimídia com Tela de 10,5 Polegadas Especificação mínima: Equipamento portátil com tela touchscreen de no mínimo 10,5 polegadas, tecnologia LCD IPS ou AMOLED, resolução mínima Full HD (1920 x 1200 pixels), processador Octa-Core com dois núcleos de alto desempenho rodando até 2,0 GHz e seis núcleos de eficiência rodando até 1,8 GHz; memória RAM mínima de 4 GB; armazenamento interno mínimo de 64 GB com suporte para expansão via cartão microSD; sistema operacional Android 12 ou superior, com interface amigável e atualizações garantidas; conectividade Wi-Fi 802.11ac (Wi-Fi 5) ou superior, Bluetooth 5.0 ou superior, GPS integrado; câmera frontal para videochamadas e câmera traseira para registro de imagens; porta USB tipo C para carregamento e transferência de dados; bateria com autonomia mínima para 8 horas de uso contínuo, suportando carregamento rápido; garantia mínima de 12 meses prestada pelo fabricante ou assistência técnica	Lenovo	Tab Mediatek Helio G85	R\$ 1.359,00	R\$ 89.694,00



		autorizada com cobertura nacional. Cota Reservada para ME/EPP e MEI (Lei 123/2006).				
55	10	Tela de Projeção Retrátil com Tripé Especificação mínima: Tela de projeção retrátil com suporte em tripé integrado, área útil de projeção de 2,40 m x 1,80 m, com tamanho diagonal de 120 polegadas. Formato da tela 4:3, com superfície de projeção em cor branca opaca, confeccionada em tecido do tipo Matte White, com ganho de brilho adequado para projeções em ambientes internos. Estrutura metálica com pintura anticorrosiva e sistema retrátil de enrolamento, permitindo ajuste de altura. Deve possuir bordas pretas para melhor definição da imagem projetada e proporcionar ampla área de visualização. Item Exclusivo para ME/EPP e MEI (Lei 123/2006).	GENERICICO	GENERICICO	RS 7788,20	RS 7788,20
61	1	Drone Especificação mínima: Equipamento novo, em linha de produção, do tipo multirrotor. O drone deverá possuir peso de decolagem inferior a 249 gramas com a bateria padrão, para fins de conformidade com a regulamentação nacional; deverá ser equipado com um estabilizador (gimbal) mecânico de 3 eixos e uma câmera com sensor de no mínimo 1/1.3 polegadas e abertura de lente de f/1.7 ou mais ampla; a câmera deverá ser capaz de gravar vídeos com resolução mínima de 4K a 30 fps e possuir um modo de gravação vertical que rotaciona fisicamente o conjunto de câmera e gimbal para capturar vídeo em formato de retrato sem perda de qualidade por corte digital; a autonomia de voo deverá ser de no mínimo 38 minutos com a bateria padrão e o equipamento deverá ser compatível com uma bateria opcional de longa duração que estenda a autonomia para no mínimo 51 minutos; o sistema de transmissão de vídeo deverá ser digital, com feed ao vivo para o operador em no mínimo 720p/30fps e alcance de transmissão de no mínimo 6 km (conforme padrão nacional); deverá apresentar resistência a ventos de no mínimo nível 5 (até 10.7 m/s); deverá possuir modos de voo e captura inteligentes e automatizados, que permitam a execução de manobras cinematográficas pré-programadas ao redor de um alvo, como órbitas, espirais ascendentes e aproximações em zoom-out; o fornecimento deverá ser de um kit completo que inclua no mínimo: 1 (um) drone, 1 (um) rádio controle com tela de alta definição integrada de no mínimo 5.5 polegadas (eliminando a necessidade de uso de um smartphone externo), 1 (uma) bateria	DJI	Drone DJI Mavic, Mini 3 Pro, Rc Controller	RS 11.081,00	RS 11.081,00

		de voo inteligente, hélices sobressalentes, protetor de gimbal e cabos necessários; o equipamento deverá possuir garantia mínima de 12 meses fornecida pelo fabricante ou assistência técnica autorizada com cobertura nacional. Item Exclusivo para ME/EPP e MEI (Lei 123/2006).				
62	1	GPS Especificação mínima: Equipamento novo, em linha de produção, do tipo receptor de geolocalização portátil (GPS de mão); deverá possuir tecnologia de recepção de múltiplos sistemas de navegação por satélite (GNSS), com suporte obrigatório a GPS, GLONASS, Galileo, QZSS e IRNSS; deverá obrigatoriamente utilizar tecnologia multi-banda (frequências L1 e L5) para aumentar a precisão da geolocalização em ambientes desafiadores; deverá ser equipado com sensores de navegação ABC, incluindo um altímetro para dados de elevação, um barômetro para monitorar o clima e uma bússola eletrônica de 3 eixos compensada por inclinação; a autonomia da bateria interna recarregável de íon de lítio deverá ser de no mínimo 180 horas em modo de rastreamento padrão e de até 840 horas em modo de expedição de baixo consumo; o equipamento deverá vir com mapas topográficos roteáveis da América do Sul pré-carregados, com detalhes de relevo, rios, lagos e pontos de interesse, com capacidade de baixar imagens de satélite de alta resolução diretamente no dispositivo via Wi-Fi; a tela deverá ser de no mínimo 3 polegadas, colorida e legível sob luz solar; o equipamento deverá possuir classificação de resistência à água no padrão IPX7 e ser construído para resistir a padrões militares de robustez (MIL-STD-810) para performance térmica, de choque e de água; a conectividade deverá incluir, no mínimo, Wi-Fi, Bluetooth e ANT; deverá possuir no mínimo 16 GB de memória interna, com suporte a expansão via cartão microSD. Item Exclusivo para ME/EPP e MEI (Lei 123/2006).	Garmin	Garmin GPSMA P 67i	R\$ 4.678,00	R\$ 4.678,00
92	8	Chip compatível com a impressora HP Laserjet PRO M428FDW ou similar. Item Exclusivo para ME/EPP e MEI (Lei 123/2006).	HP	HP	R\$ 53,00	R\$ 424,00
97	85	HD externo com capacidade de armazenamento 1 TB ou superior; Interface de conexão: USB 3.2 Gen 1 (equivalente ao USB 3.0), compatível retroativamente com USB 2.0; Velocidade de rotação mínimo 5400 RPM (ou considerar tecnologia SSD para maior desempenho, caso aplicável); Alimentação via porta USB, sem	Toshiba	2TB Canvio Basics	R\$ 429,00	R\$ 36.465,00



		necessidade de fonte externa; Compatibilidade: sistemas operacionais Windows 10, 11 e Mac OS 10.15 (Catalina) ou superiores, com suporte para formatos NTFS, exFAT e HFS; Deve ser fornecido com cabo USB compatível e manual do usuário. Item Exclusivo para ME/EPP e MEI (Lei 123/2006).				
98	10	HD externo com capacidade de armazenamento 2 TB ou superior; Interface de conexão: USB 3.2 Gen 1 (equivalente ao USB 3.0), compatível retroativamente com USB 2.0; Velocidade de rotação mínimo 5400 RPM (ou considerar tecnologia SSD para maior desempenho, caso aplicável); Alimentação via porta USB, sem necessidade de fonte externa; Compatibilidade: sistemas operacionais Windows 10, 11 e Mac OS 10.15 (Catalina) ou superiores, com suporte para formatos NTFS, exFAT e HFS; Deve ser fornecido com cabo USB compatível e manual do usuário. Item Exclusivo para ME/EPP e MEI (Lei 123/2006).	Toshiba	2TB Canvio Basics	R\$ 619,00	R\$ 6.190,00
99	22	HD externo com capacidade de armazenamento 6 TB ou superior; Interface de conexão: USB 3.2 Gen 1 (equivalente ao USB 3.0), compatível retroativamente com USB 2.0; Velocidade de rotação mínimo 5400 RPM (ou considerar tecnologia SSD para maior desempenho, caso aplicável); Alimentação via porta USB, sem necessidade de fonte externa; Compatibilidade: sistemas operacionais Windows 10, 11 e Mac OS 10.15 (Catalina) ou superiores, com suporte para formatos NTFS, exFAT e HFS; Deve ser fornecido com cabo USB compatível e manual do usuário. Item Exclusivo para ME/EPP e MEI (Lei 123/2006).	Expansion	Expansio n 2 TB	R\$ 1.264,06	R\$ 27.809,32
112	100	Patch Cord U UTP Cat.5e; Certificações ETL Verified. ANATEL 1277-07-, no mínimo.256 (cabo U/UTP Cat.5e flexível), 1279-07-0256 (cabo de manobra) UL Listed E173971 (CM); tamanho 0,5Metros, no mínimo. Item Exclusivo para ME/EPP e MEI (Lei 123/2006).	LSMI MARK ET	LSMI MARKE T	R\$ 23,03	R\$ 2.303,00
120	120	Módulo de memória RAM DDR3, capacidade de 8 GB, tipo DIMM para computadores desktop, frequência de operação de 1600 MHz (PC3-12800), tensão de operação de 1,5 V, com 240 pinos, compatível com placas-mãe DDR3. Item Exclusivo para ME/EPP e MEI (Lei 123/2006).	Kingston	Kingston	R\$ 120,00	R\$ 14.400,00
121	100	Módulo de memória RAM DDR4, capacidade de 4 GB, tipo DIMM para computadores desktop, frequência de operação de 3200 MHz (PC4-	Kingston	Kingston	R\$ 67,00	R\$ 6.700,00

		25600), tensão de operação de 1,2 V, com 288 pinos, compatível com placas-mãe DDR4. Item Exclusivo para ME/EPP e MEI (Lei 123/2006).				
122	200	Módulo de memória RAM DDR4, capacidade de 8 GB, tipo DIMM para computadores desktop, frequência de operação de 3200 MHz (PC4-25600), tensão de operação de 1,2 V, com 288 pinos, compatível com placas-mãe DDR4.	Kingston	Kingston	R\$ 108,00	R\$ 21.600,00
123	84	Módulo de memória RAM DDR4, capacidade de 16 GB, tipo DIMM para computadores desktop, frequência de operação de 3200 MHz (PC4-25600), tensão de operação de 1,2 V, com 288 pinos, compatível com placas-mãe DDR4. Item Exclusivo para ME/EPP e MEI (Lei 123/2006).	Kingston	Kingston	R\$ 216,00	R\$ 18.144,00
128	110	(SSD) 512GB Especificação: com capacidade mínima de armazenamento de 512 GB, interface SATA III 6Gbps, formato padrão 2,5 polegadas; Deve possuir velocidade mínima de leitura sequencial de 500 MB/s e velocidade mínima de gravação sequencial de 450 MB/s; O SSD deve utilizar memória flash NAND de alta qualidade, com tecnologia 3D NAND ou superior, para garantir durabilidade e desempenho; Compatível com sistemas operacionais Windows, Linux e Mac OS. Item Exclusivo para ME/EPP e MEI (Lei 123/2006).	ADATA	ADATA 512 GB	R\$ 466,00	R\$ 51.260,00
130	30	(SSD) 2TB Especificação: com capacidade mínima de armazenamento de 2TB, interface SATA III 6Gbps, formato padrão 2,5 polegadas; Deve possuir velocidade mínima de leitura sequencial de 500 MB/s e velocidade mínima de gravação sequencial de 450 MB/s; O SSD deve utilizar memória flash NAND de alta qualidade, com tecnologia 3D NAND ou superior, para garantir durabilidade e desempenho; Compatível com sistemas operacionais Windows, Linux e Mac OS. Item Exclusivo para ME/EPP e MEI (Lei 123/2006).	ADATA	ADATA 2 TB	R\$ 821,75	R\$ 24.652,50
135	4	Disco Rígido de 6TB Especificação mínima: com capacidade de armazenamento mínima de 6 TB; deverá possuir formato de 3.5 polegadas e interface de conexão SATA 6 Gb/s (SATA III); a velocidade de rotação deverá ser de 7200 RPM. Item Exclusivo para ME/EPP e MEI (Lei 123/2006).	Seagate	Seagate Unidade portátil, 6 TB	R\$ 1.525,00	R\$ 6.100,00
141	44	SSD NVMe 1TB PCIe 4.0 x4 Especificação mínima: Unidade de estado sólido no formato M.2 2280 com interface NVMe PCIe 4.0 x4 e capacidade mínima de 1 TB; velocidades de leitura sequencial de no mínimo 3.500 MB/s e gravação sequencial de no mínimo 2.100 MB/s; dissipação	GENERIC	GENERIC	R\$ 607,25	R\$ 26.719,00



		de calor otimizada para formatos compactos sem necessidade de ventoinhas externas (low-profile compact); compatível com operação em notebooks finos, desktops de fator pequeno e placas-mãe com slot NVMe; consumo energético reduzido, adequado para operação contínua sem aquecimento excessivo; confiabilidade mínima de MTBF de 1.500.000 horas; velocidade de escrita sustentada que atenda a performance do SSD sem throttling térmico, conforme testes padrão do fabricante; compatibilidade ampla com sistemas operacionais modernos (Windows, Linux, macOS) com suporte nativo NVMe; fornecimento de firmware atualizado com recursos de correção de erros e gerenciamento de saúde da unidade; equipamento novo, sem uso ou recondicionamento. Item Exclusivo para ME/EPP e MEI (Lei 123/2006).				
147	1	Câmera Digital Mirrorless para Vlogging Especificação mínima: Equipamento novo, em linha de produção. Câmera digital do tipo mirrorless (sem espelho) com suporte a lentes intercambiáveis, com performance e conjunto de funcionalidades igual ou superior ao da câmera Sony ZV-E10; deverá possuir sensor de imagem formato APS-C de no mínimo 24 megapixels; sistema de foco automático híbrido com rastreamento de olhos em tempo real e uma função dedicada para alternar o foco rapidamente entre o rosto do apresentador e um objeto mostrado próximo à lente; deverá possuir um botão físico dedicado para alternar instantaneamente entre um fundo nítido e um fundo desfocado (bokeh); deverá possuir um microfone direcional de alta qualidade integrado, com no mínimo 3 cápsulas, e ser fornecida com um protetor de vento compatível com a sapata de acessórios da câmera; tela LCD sensível ao toque (touchscreen) de 3 polegadas, totalmente articulável (abertura lateral), que permita a visualização frontal; gravação de vídeo em resolução 4K (3840 x 2160) a no mínimo 30fps, com capacidade de gravação em perfis de cor logarítmicos (Log); conectividade Wi-Fi e Bluetooth, e portas físicas incluindo no mínimo 1 (uma) porta USB-C com suporte a streaming de vídeo (UVC/UAC) e alimentação contínua, 1 (uma) porta micro-HDMI, 1 (uma) entrada para microfone externo (3.5mm) e 1 (uma) saída para fone de ouvido (3.5mm); deverá possuir luz de gravação frontal (tally light) para indicar o status da	Sony	Sony ZV-E10	R\$ 7.200,00	R\$ 7.200,00

		gravação. Item Exclusivo para ME/EPP e MEI (Lei 123/2006).				
148	1	Estabilizador de Câmera Eletrônico (Gimbal) Especificação mínima: Equipamento novo, em linha de produção, do tipo estabilizador de câmera motorizado de 3 eixos (gimbal), projetado para uso profissional; deverá possuir capacidade de carga útil (payload) testada de no mínimo 4,5 kg (10 lbs), para suportar câmeras de cinema compactas e câmeras mirrorless/DSLR com lentes e acessórios profissionais; os braços estruturais do equipamento deverão ser fabricados em fibra de carbono para garantir alta resistência e baixo peso; deverá possuir um sistema de foco automático baseado em sensor LiDAR (Light Detection and Ranging), que permita o autofocus preciso em tempo real mesmo com o uso de lentes de cinema de foco manual; deverá possuir um sistema de transmissão de vídeo sem fio (wireless) integrado ou com suporte nativo (sem adaptadores de terceiros), capaz de transmitir um sinal de no mínimo 1080p a 60fps para um receptor/monitor remoto; deverá possuir uma tela de no mínimo 1.8 polegadas, colorida e sensível ao toque (touchscreen), para configuração e controle dos parâmetros do gimbal; o sistema de liberação rápida (quick-release) da câmera deverá ser de camada dupla, compatível com os padrões universais Manfrotto e Arca-Swiss, permitindo balanceamento rápido; o punho da bateria deverá ser de alta capacidade, com autonomia de no mínimo 10 horas, e possuir sistema de troca rápida (hot-swap) ou recarga via USB-C durante o uso; deverá possuir motores de alto torque com suporte a modos de operação avançados, incluindo rotação 360 (modo Vortex/Inception); o fornecimento deverá ser de um kit completo, incluindo no mínimo o estabilizador, o punho de bateria, o tripé de apoio/extensor, o sistema de foco LiDAR, um motor de foco externo e um estojo de transporte rígido. Item Exclusivo para ME/EPP e MEI (Lei 123/2006).	GENE RIO	GENE RIO	RS 991,00	RS 991,00
TOTAL					RS 817.881,02	

DADOS DA EMPRESA

Razão Social: IPE SOLUÇÕES E ENGENHARIA LTDA

CNPJ: 09.593.842/0001-79

(99) 98221-4560

ipesolucoeseengenharia@gmail.com.

Av. Valentim S. Aguiar, N° 43 B, , ENTRONCAMENTO

Porto Franco/MA



IPÊ SOLUCOES E ENGENHARIA LTDA

CNPJ: 09.593.842/0001-79

INSC. EST.: 127659080



Endereço: Av. Valentim Aguiar, nº 43 B – Entroncamento
Cidade: Porto Franco – MA
CEP: 65.970-000

Telefone: (99) 98221-4560
E-mail: ipesolucoeseengenharia@gmail.com

Banco: Banco do Brasil
Agência: 3625-0
Conta Corrente: 37.614-0

REPRESENTANTE LEGAL

Nome: VINICIUS BANDEIRA MIRANDA
CPF: 047.307.833-36
RG: 018099612001-0 SSP/MA
Cargo: Administrador

DECLARAÇÕES

- Nos preços indicados estão incluídos todos os custos, encargos trabalhistas, previdenciários, fiscais, comerciais, taxas, fretes e quaisquer outros necessários para execução do objeto.
- Declaramos conhecer e aceitar todas as condições estabelecidas no edital e seus anexos.
- O prazo de validade desta proposta é de **60 (sessenta) dias**, contados da data de abertura da sessão pública.
- Comprometemo-nos a fornecer os produtos conforme especificações técnicas do Termo de Referência do edital.
- O prazo de entrega dos produtos será **conforme estabelecido no Termo de Referência do edital**, contados a partir do recebimento da **Ordem de Fornecimento/Nota de Empenho**, emitida pela Prefeitura Municipal de Porto Franco/MA.

Porto Franco (MA), 05 de maio de 2026

(99) 98221-4560

ipesolucoeseengenharia@gmail.com

Av. Valentim S. Aguiar, N° 43 B, ENTRONCAMENTO
Porto Franco/MA



VINICIUS BANDEIRA
MIRANDA

Assinado de forma digital por VINICIUS
BANDEIRA MIRANDA
Dados: 2026.05.05 10:10:26 -03'00'

IPÊ SOLUCOES E ENGENHARIA LTDA

CNPJ: 09.593.842/0001-79

INSC. EST.: 127659080

Fls nº 2.452



IPÊ SOLUÇÕES E ENGENHARIA LTDA
Av. Valentim Aguiar, N.º 43 - LETRA B, Entroncamento- Porto Franco - MA
CNPJ (MF) N.º 09.593.842/0001-79
VINICIUS BANDEIRA MIRANDA
Administrador
CPF (MF) N.º 047.307.833-36
RG N.º 018099612001-0 SSP-MA



(99) 98221-4560

ipesolucoeseengenharia@gmail.com.

Av. Valentim S. Aguiar, N.º 43 B, , ENTRONCAMENTO
Porto Franco/MA

Prefeitura Municipal
Fls nº 2.453
RUBRICA

Telas de PROJEÇÃO



- MODELOS**
- 1 ► ELÉTRICA
 - 2 ► RETRÁTIL
 - 3 ► TRIPÉ
 - 4 ► MAPA

Figuras Ilustrativas

Garanta um resultado impecável na projeção multimídia

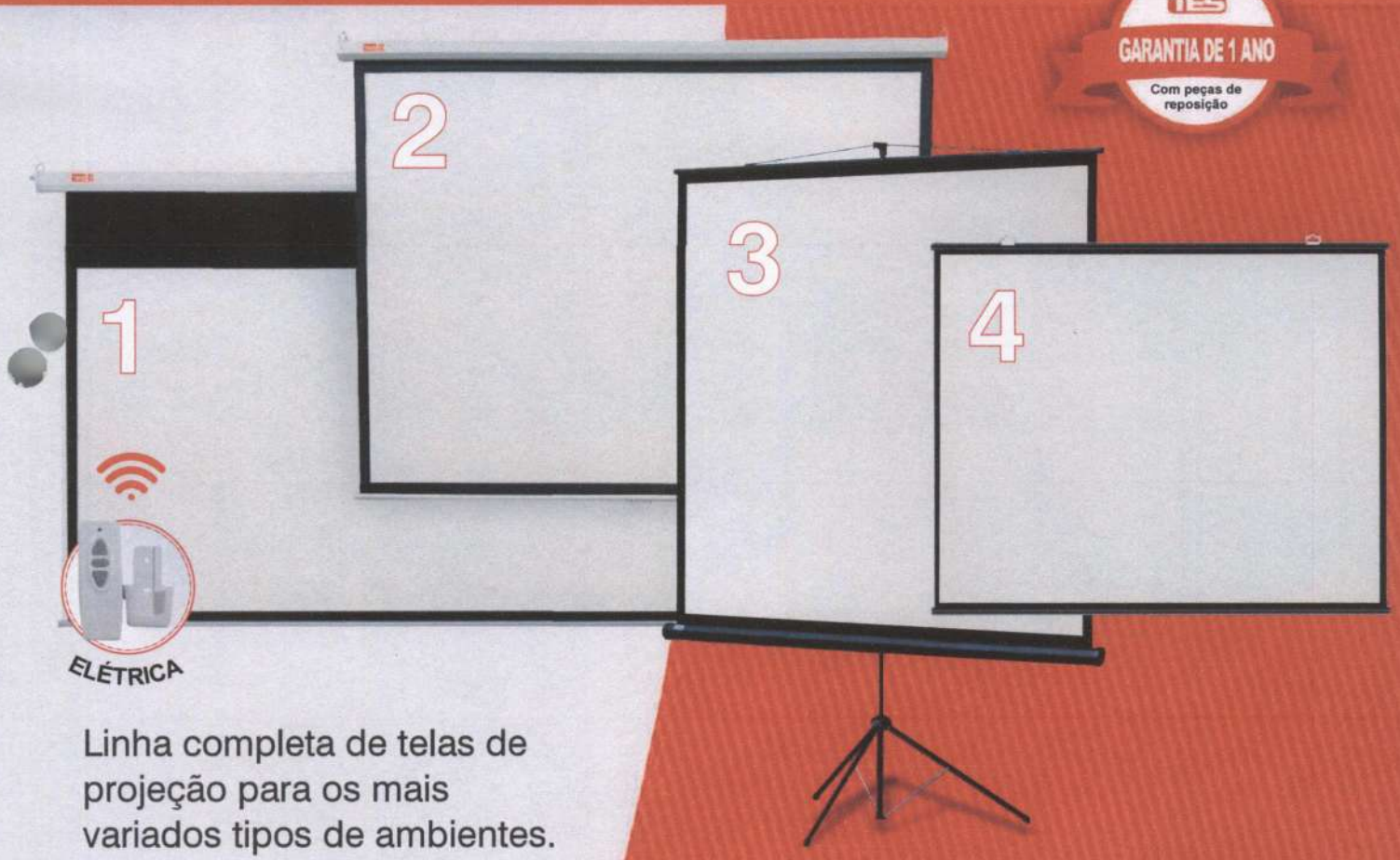

Linha completa de telas de projeção para os mais variados tipos de ambientes.



* Rodovia Anhanguera SP330 - Km 296 | Cravinhos - SP - CEP: 14140-000.

* Av. Dr. Chucrí Zaidan, 1550 | Edifício Capital Corporate Office - SI 1615 | São Paulo SP - CEP 04583-110

www.tes.com.br +55 (16) 3951-9030 contato@tes.com.br

Tela de Projeção **ELÉTRICA** – Série A

CARACTERÍSTICAS



A Tela de Projeção Elétrica - TES possui tecido de projeção Matte White (branco opaco), de verso preto, com ganho de brilho de 1,1 a 1,5 vezes. Pintura epóxi, eletrostática a pó anticorrosiva. As bordas pretas no tecido permitem melhor enquadramento da imagem. Para limpeza da superfície, use água e sabão ou detergente neutro.



Tecido Matte White



Possui estojo octogonal metálico em aço carbono com pintura epóxi (eletrostática a pó, anticorrosiva) na cor branca. Pode ser instalada no teto ou na parede. O mecanismo de acionamento das telas elétricas TES é feito de forma automática através de controle remoto e com botoeira, que permite abertura e fechamento total da tela, além de parada em qualquer altura. Possui modelos em 110V ou 220V.

Modelos

TEM 100VA

Formato: 4:3 (vídeo)
Diagonal (polegadas): 100"
Área de projeção (A:B): 2032 X 1524 mm
Estojo (C): 2315 mm

TEM 106HA

Formato: 16:9 (Home)
Diagonal (polegadas): 106"
Área de projeção (A:B): 2350 X 1320 mm
Estojo (C): 2620 mm

TEM 120VA

Formato: 4:3 (vídeo)
Diagonal (polegadas): 120"
Área de projeção (A:B): 2440 X 1830 mm
Estojo (C): 2680 mm



Acionamento por controle remoto e por botoeira

Fixação na parede



Fixação no teto

Dimensões

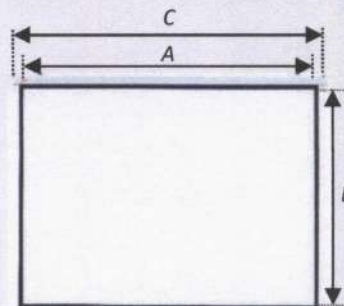

Presente em todas as apresentações

* Rodovia Anhanguera SP330 - Km 296 | Cravinhos - SP - CEP: 14140-000.

* Av. Dr. Chucri Zaidan, 1550 | Edifício Capital Corporate Office - SI 1615 | São Paulo SP - CEP 04583-110

www.tes.com.br

+55 (16) 3951-9030

contato@tes.com.br

Tela de Projeção **RETRÁTIL** - Série A

CARACTERÍSTICAS

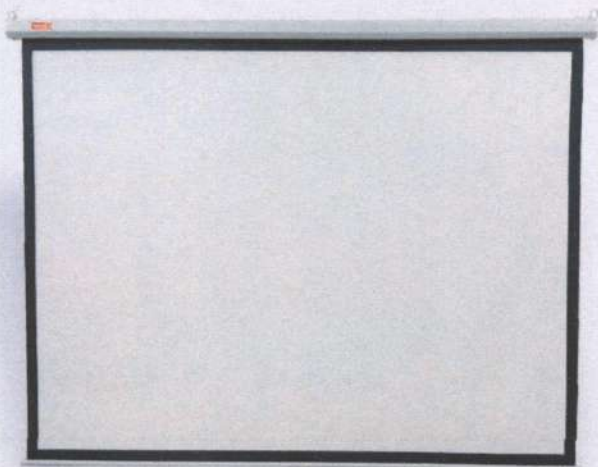

A Tela de Projeção Retrátil - TES possui tecido de projeção Matte White (branco opaco), de verso preto, com ganho de brilho de 1,1 a 1,5 vezes. Pintura epóxi, eletrostática a pó anticorrosiva. As bordas pretas no tecido permitem melhor enquadramento da imagem. Para limpeza da superfície, use água e sabão ou detergente neutro.



Tecido Matte White



Modelos

TRM 150SA

Formato: 1:1 (quadrado)
Diagonal (polegadas): 84"
Área de projeção (A:B): 1500 X 1500 mm / Estojo (C):1620 mm

TRM 180SA

Formato: 1:1 (quadrado)
Diagonal (polegadas): 100"
Área de projeção (A:B): 1800 X 1800 mm / Estojo (C):1890 mm

TRM 200SA

Formato: 1:1 (quadrado)
Diagonal (polegadas): 111"
Área de projeção (A:B): 2000 X 2000 mm / Estojo (C):2130 mm

TRM 100VA

Formato: 4:3 (vídeo)
Diagonal (polegadas): 100"
Área de projeção (A:B): 2030 X 1530 mm / Estojo (C) 2200 mm

TRM 106HA

Formato: 16:9 (home)
Diagonal (polegadas): 106"
Área de projeção (A:B): 2340 X 1320 mm / Estojo (C): 2510 mm

TRM 120VA

Formato: 4:3 (vídeo)
Diagonal (polegadas): 120"
Área de projeção (A:B): 2440 X 1830 mm / Estojo (C):2610 mm

Possui estojo metálico em aço carbono e com pintura eletrostática anticorrosiva na cor branca. Pode ser instalada no teto ou na parede. Acionamento manual e enrolamento automático do tecido por sistema de mola interna, que mantém um tensionamento vertical. Com sistema de parada "multiponto" para permitir o ajuste da altura da tela em várias posições. Possui puxador na parte inferior da tela. Incluso kit com buchas, parafusos e corda do puxador.

Ajuste de Altura

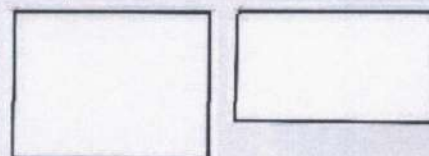

Fixação na parede

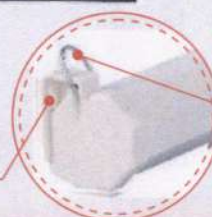

Fixação no teto

Dimensões

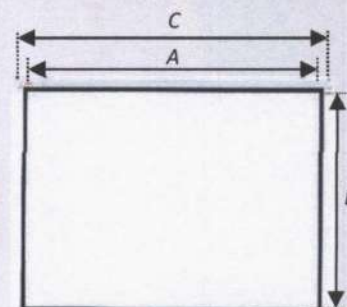

* Rodovia Anhanguera SP330 - Km 296 | Cravinhos - SP - CEP: 14140-000.

* Av. Dr. Chucri Zaidan, 1550 | Edifício Capital Corporate Office - SI 1615 | São Paulo SP - CEP 04583-110

www.tes.com.br

+55 (16) 3951-9030

contato@tes.com.br



Presente em todas as apresentações

Produto com 01 de garantia, a extensão de garantia do produto ou peças específicas, com nossa área comercial.

Tela de Projeção **TRIPÉ** - Série A

CARACTERÍSTICAS

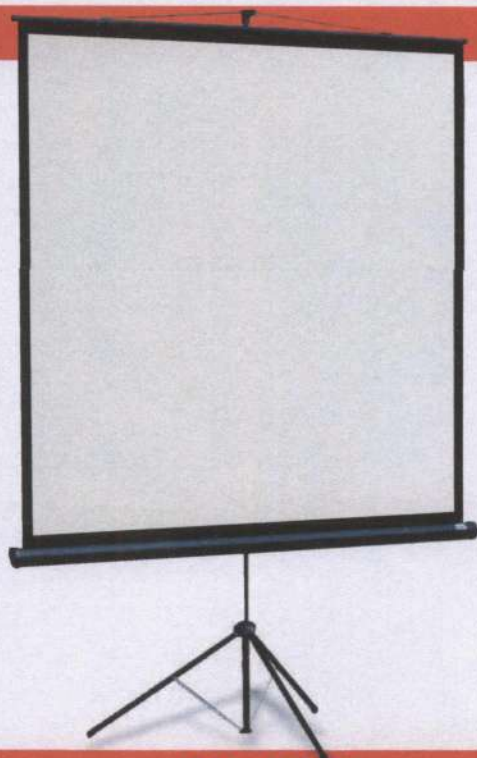

A Tela de Projeção Tripé - TES possui tecido de projeção Matte White (branco opaco), de verso preto, com ganho de brilho de 1,1 a 1,5 vezes. Pintura epóxi, eletrostática a pó anticorrosiva. As bordas pretas no tecido permitem melhor enquadramento da imagem. Para limpeza da superfície, use água e sabão ou detergente neutro.



Tecido Matte White



Possui estojo metálico em aço carbono e com pintura eletrostática anticorrosiva na cor preta, integrado a haste do tripé. Possui uma alça com empunhadura e uma trava da haste e da empunhadura com sistema de clique. Além do mais, o ajuste de altura é com múltiplas paradas (mecanismo de enrolamento retrátil). A tela tripé da TES pode ser transportada para qualquer ambiente e montada com facilidade.

Modelos

TTM 180SA

Formato: 1:1 (quadrado)
Diagonal (polegadas): 100"
Área de projeção (A:B): 1800 X 1800 mm
Estojo (C): 1880 mm
Altura do Tripé (D): 3120 mm

TTM 200SA

Formato: 1:1 (quadrado)
Diagonal (polegadas): 111"
Área de projeção (A:B): 2000 X 2000 mm
Estojo (C): 2140 mm
Altura do Tripé (D): 3300 mm

TTM 100VA

Formato: 4:3 (vídeo)
Diagonal (polegadas): 100"
Área de projeção (A:B): 2032 X 1524 mm
Estojo (C): 2180 mm
Altura do Tripé (D): 3200 mm

TTM 120VA

Formato: 4:3 (vídeo)
Diagonal (polegadas): 120"
Área de projeção (A:B): 2440 X 1830 mm
Estojo (C): 2580 mm
Altura do Tripé (D): 3300 mm

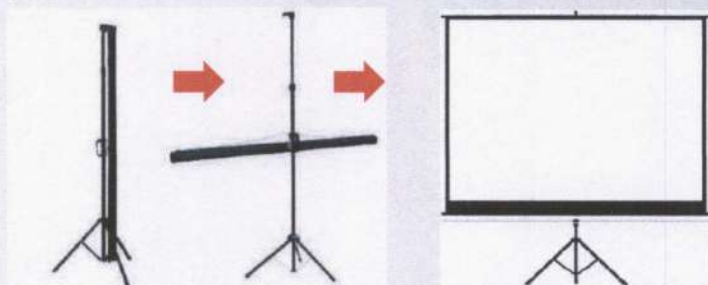

Dimensões

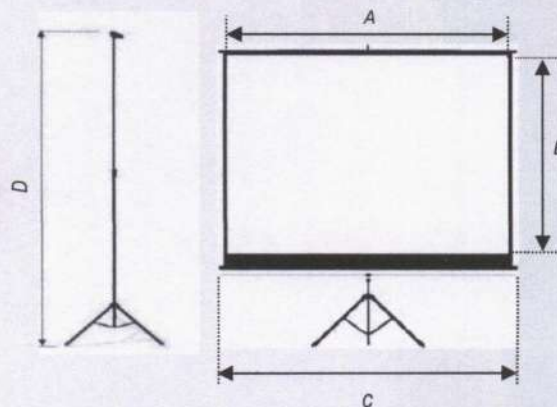

* Rodovia Anhanguera SP330 - Km 296 | Cravinhos - SP - CEP: 14140-000.

* Av. Dr. Chucri Zaidan, 1550 | Edifício Capital Corporate Office - SI 1615 | São Paulo SP - CEP 04583-110

www.tes.com.br

+55 (16) 3951-9030

contato@tes.com.br



Presente em todas as apresentações

Produto com 01 de garantia e extensão de garantia do produto ou peças específicas, conforme nossa área comercial.



Tela de Projeção **MAPA** - Série A

CARACTERÍSTICAS

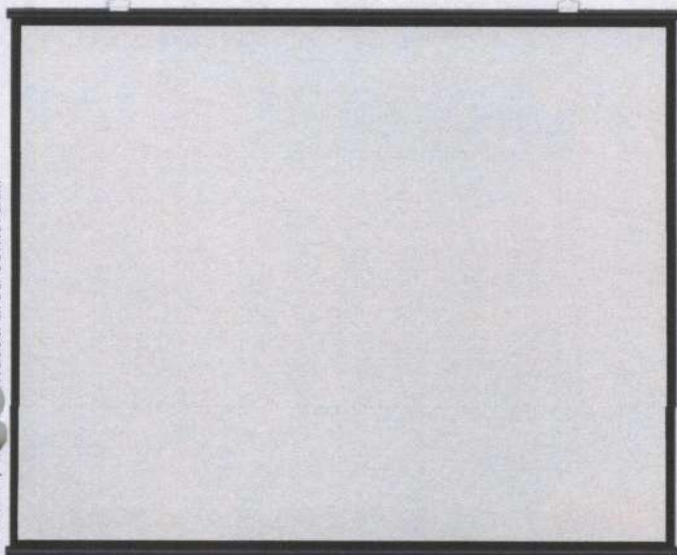

A Tela de Projeção Mapa - TES possui tecido de projeção Matte White (branco opaco), de verso preto, com ganho de brilho de 1,1 a 1,5 vezes. As bordas pretas no tecido permitem melhor enquadramento da imagem. Para limpeza da superfície, use água e sabão ou detergente neutro.



Tecido Matte White



Possui hastes metálicas superior e inferior em aço carbono com pintura epóxi (eletrostática a pó, anticorrosiva) na cor preta. Na haste superior possui suportes metálicos, permitindo a fixação fácil e rápida em paredes, teto ou suportes especiais.

Modelos

TMM 180SA

Formato: 1:1 (quadrado)

Diagonal (polegadas): 100"

Área de projeção (A:B): 1800 X 1800 mm

Área Total (C:D): 1880 X 1880 mm



Possuem suportes metálicos, permitindo a fixação fácil e rápida em paredes ou suportes especiais.

Dimensões

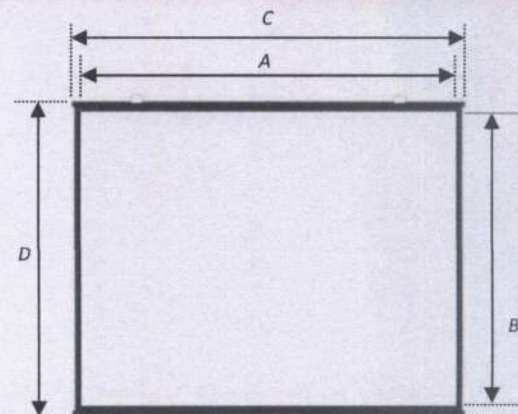

* Rodovia Anhanguera SP330 - Km 296 | Cravinhos - SP - CEP: 14140-000.

* Av. Dr. Chucri Zaidan, 1550 | Edifício Capital Corporate Office - SI 1615 | São Paulo SP - CEP 04583-110

www.tes.com.br

+55 (16) 3951-9030

contato@tes.com.br

Produto com 01 de garantia de extensão de garantia do produto ou peças específicas, com nossa área comercial.

PROPOSTA COMERCIAL

ITEM	Especificação	QTDE	Marca / Modelo	Valor Unitário (R\$)	Valor total (R\$)
Item 12	<p>Computador Portátil Básico (Notebook) Especificação mínima: que esteja em linha de produção pelo fabricante, com processador que possua no mínimo 6 núcleos físicos, 12 threads, frequência base de 2,4 GHz ou superior, com suporte a turbo boost automático para frequências maiores; unidade de armazenamento SSD com capacidade mínima de 512 GB, interface NVMe PCIe 3.0 M.2 ou superior; memória RAM de 16 GB, do tipo DDR4 3200 MHz, preferencialmente configurada em dual channel para melhor desempenho; tela LCD widescreen de 14 ou 15,6 polegadas, antirreflexo, retroiluminada por LED, com resolução mínima Full HD (1920 x 1080 pixels), teclado com todos os caracteres da língua portuguesa, inclusive Ç e acentos, nas mesmas posições do teclado padrão ABNT2; mouse touchpad com dois botões integrados; interfaces de rede cabeada 10/100/1000 Mbps com conector RJ-45 fêmea, e rede sem fio padrão IEEE 802.11ax (Wi-Fi 6), compatível com bandas de 2,4 GHz e 5 GHz; Bluetooth versão 5.0 ou superior; sistema operacional Microsoft Windows 11 Pro (64 bits), original, licenciado e ativado; bateria recarregável do tipo Ion de lítio com no mínimo 3 células e autonomia mínima de 6 horas em condições típicas de uso; fonte externa automática e bivolt (100/240 V), compatível com o equipamento; possuir, no mínimo, 2 portas USB, sendo ao menos uma USB 3.0 (5 Gbps) ou superior, podendo incluir porta USB-C com suporte a vídeo; 1 saída HDMI 1.4 ou superior e/ou DisplayPort (nativa ou via USB-C com suporte a vídeo); webcam HD (720p) ou Full HD (1080p), com microfone digital embutido, preferencialmente com obturador físico de privacidade; o equipamento deverá ser novo, sem uso, reforma ou recondicionamento, e contar com garantia mínima de 12 meses, prestada pelo fabricante ou assistência técnica autorizada com cobertura nacional, com atendimento on-site (no local) ou por logística reversa, conforme disponibilidade da rede autorizada. Ampla Concorrência.</p>	27	<p>Notebook VAIO FE 16 AMD® Ryzen 5-5625U Windows 11 16GB 512GB SSD 16" IPS WUXGA Antirreflexo - Cinza VJFE69F11X-B0711H</p>	R\$ 4.079,00	R\$ 110.133,00
Item 13	<p>Computador Portátil Básico (Notebook) Especificação mínima: que esteja em linha de produção pelo fabricante, com processador que possua no mínimo 6 núcleos físicos, 12 threads, frequência base de 2,4 GHz ou superior, com suporte a turbo boost automático para frequências maiores; unidade de armazenamento SSD com capacidade mínima de 512 GB, interface NVMe PCIe 3.0 M.2 ou superior; memória RAM de 16 GB, do tipo DDR4 3200 MHz, preferencialmente configurada em dual channel para melhor desempenho; tela LCD widescreen de 14 ou 15,6 polegadas, antirreflexo, retroiluminada por LED, com resolução mínima Full HD (1920 x 1080 pixels), teclado com todos os caracteres da língua portuguesa, inclusive Ç e acentos, nas mesmas posições do teclado padrão ABNT2; mouse touchpad com dois botões integrados; interfaces de rede cabeada 10/100/1000 Mbps com conector RJ-45 fêmea, e rede sem fio padrão IEEE 802.11ax (Wi-Fi 6), compatível com bandas de 2,4 GHz e 5 GHz; Bluetooth versão</p>	8	<p>Notebook VAIO FE 16 AMD® Ryzen 5-5625U Windows 11 16GB 512GB SSD 16" IPS WUXGA Antirreflexo - Cinza VJFE69F11X-B0711H</p>	R\$ 4.079,00	R\$ 32.632,00

Item 18	<p>5,0 ou superior; sistema operacional Microsoft Windows 11 Pro (64 bits), original, licenciado e ativado; bateria recarregável do tipo ion de lítio com no mínimo 3 células e autonomia mínima de 6 horas em condições típicas de uso; fonte externa automática e bivolt (100/240 V), compatível com o equipamento; possuir, no mínimo, 2 portas USB, sendo ao menos uma USB 3.0 (5 Gbps) ou superior, podendo incluir porta USB-C com suporte a vídeo; 1 saída HDMI 1.4 ou superior e/ou DisplayPort (nativa ou via USB-C com suporte a vídeo); webcam HD (720p) ou Full HD (1080p), com microfone digital embutido, preferencialmente com obturador físico de privacidade; o equipamento deverá ser novo, sem uso, reforma ou recondição, e contar com garantia mínima de 12 meses, prestada pelo fabricante ou assistência técnica autorizada com cobertura nacional, com atendimento on-site (no local) ou por logística reversa, conforme disponibilidade da rede autorizada. Cota Reservada para ME/EPP e MEI (Lei 123/2006).</p>	22	Epson EcoTank M2170	R\$ 2.443,00	R\$ 53.746,00
Item 19	<p>Impressora Multifuncional Jato de Tinta Mono, tecnologia de impressão: Jato de Tinta PrecisionCore monocromática otimizada, Resolução máxima de impressão: 1200 x 2400 dpi, Velocidade de impressão ISO: 20 ppm em preto (A4/ carta), Velocidade de impressão: 39 ppm em preto (rascunho /A4 /carta), Velocidade de impressão duplex: 9 ppm (A4/ carta), Tamanho mínimo de gotícula de tinta: 2,8 picolitros, Configuração de injetores: 800 injetores pretos, Compatível com Sistemas operacionais: Windows Vista / Windows 7/Windows 8 /1/Windows10 (32 bits, 64 bits), Windows Server 2003 (SP2) / Windows Server 2016/8, Mac OS X 10.6.8 / MacOS 10.14.x9. Item Exclusivo para ME/EPP e MEI (Lei 123/2006).</p> <p>Impressora Multifuncional laser cor de impressão: Preto e branco apenas; Impressão frente e verso: Sim; Tipo de papel: Tamanho A4, Carta, A5, A5 (Borda longa), A6; Gramatura de 60 a 200 g/m² em pelo menos uma das bandejas; Memória: Integrada padrão 512 MB, velocidade máxima impressão preto e branco (ppm) até 40 ppm papel A4; Resolução de impressão: 1200x1200 dpi; Resolução de digitalização: Até 1200x1200 dpi; Ciclo de trabalho: Até 50.000 páginas mês; manuseio de entrada de papel, padrão Bandeja de entrada para até 520 folhas de 80 g/m²; Fonte de alimentação: 127V 50/60Hz; ConexãoA1:C49es: 01 (uma) USB 2.0, 1 (uma) Ethernet com conector RJ-45. Ampla Concorrência.</p>	28	HP LASERJET PRO MONO MFP 4103FDW DUPLEX REDE	R\$ 2.696,00	R\$ 75.488,00
Item 20	<p>Impressora Multifuncional laser cor de impressão: Preto e branco apenas; Impressão frente e verso: Sim; Tipo de papel: Tamanho A4, Carta, A5, A5 (Borda longa), A6; Gramatura de 60 a 200 g/m² em pelo menos uma das bandejas; Memória: Integrada padrão 512 MB, velocidade máxima impressão preto e branco (ppm) até 40 ppm papel A4; Resolução de impressão: 1200x1200 dpi; Resolução de digitalização: Até 1200x1200 dpi; Ciclo de trabalho: Até 50.000 páginas mês; manuseio de entrada de papel, padrão Bandeja de entrada para até 520 folhas de 80 g/m²; Fonte de alimentação: 127V 50/60Hz; ConexãoA1:C49es: 01 (uma) USB 2.0, 1 (uma) Ethernet com conector RJ-45. Cota Reservada para ME/EPP e MEI (Lei 123/2006).</p>	9	HP LASERJET PRO MONO MFP 4103FDW DUPLEX REDE	R\$ 2.698,00	R\$ 24.282,00

Prefeitura Municipal de Freitas
2959

Item 30	<p>Monitor Tamanho: 19,5. Ângulo de Visão 90° / 65°. Resolução Máxima HD (1366 x 768). Brilho 200 cd/m². Contraste 600:1. Tempo de Resposta 2ms (GTG). Taxa de Atualização 60Hz. Gama de Cores (tip.) NTSC 72. Profundidade de Cores (nº de cores) 16,7 milhões. Distância entre Pixels 0,3177 x 0,3070 mm. Tratamento de Tela Antirreflexivo. Item Exclusivo para ME/EPP e MEI (Lei 123/2006).</p>	20	Monitor Soyo 20POL HD LED Wide SM200-L02	R\$ 420,00	R\$ 8.400,00
Item 42	<p>Access point Wi-Fi 6 Especificação mínima: operação simultânea nas bandas de 5 GHz e 2,4 GHz; taxa máxima teórica de transmissão de até 4,8 Gbps na banda de 5 GHz, com suporte obrigatório a tecnologia 4x4 MU-MIMO e canal de largura 160 MHz (BW160); taxa máxima teórica de até 573,5 Mbps na banda de 2,4 GHz utilizando canal de largura 40 MHz (BW40) e tecnologia 2x2 MIMO; suporte a OFDMA em ambas as bandas; antenas internas integradas com ganho mínimo de 3 dBi para 2,4 GHz e 5,4 dBi para 5GHz; interface de rede com 1 porta Ethernet Gigabit (10/100/1000 Mbps), com suporte à alimentação por PoE padrão 802.3af; gerenciamento obrigatório por sistema controlador centralizado via interface web, com suporte a orquestração em nuvem, e gerenciamento remoto via navegador, sem necessidade de software adicional instalado localmente; funcionalidades de exibição de topologia gráfica em tempo real, alertas de desempenho, provisionamento automatizado em lote de múltiplos dispositivos, atualização automática de firmware via controlador e sistema de gerenciamento baseado em perfis que permita configuração unificada de SSIDs, VLANs e políticas de rede; projeto desenvolvido para uso interno, com possibilidade de instalação em teto ou parede e kit de fixação incluso; consumo máximo de energia de até 12,5W; temperatura operacional entre -30C e 60C; dimensões máximas de 197 mm de diâmetro e 36 mm de altura. Ampla Concorrência.</p>	142	Access Point U6+ Ubiquiti Unifi®	R\$ 984,00	R\$ 139.728,00
Item 44	<p>Switch Gigabit com 16 Portas, sendo 8 PoE Especificação mínima: Equipamento do tipo switch não gerenciável ou gerenciável, com 16 portas Ethernet RJ-45 10/100/1000 Mbps, sendo no mínimo 8 portas com suporte a alimentação via PoE ou PoE conforme os padrões IEEE 802.3af e/ou 802.3at; potência total mínima dedicada ao fornecimento PoE de 150 watts; compatível com montagem em rack padrão 19 polegadas, com acessórios de fixação incluídos; gabinete metálico com sistema de ventilação adequado à dissipação de calor; alimentação elétrica bivolt automático (100/240 V AC, 50/60 Hz); leds indicadores de status por porta; consumo compatível com a operação em carga máxima. Item Exclusivo para ME/EPP e MEI (Lei 123/2006).</p>	37	Tp-link Switch Tl-sg1016pe	R\$ 1.495,00	R\$ 55.315,00



Item 50	Storage NAS com 4 Baías para Discos Especificação mínima: Equipamento de armazenamento em rede (NAS Network Attached Storage), com no mínimo 4 baías para instalação de discos rígidos ou SSDs padrão SATA de 3,5 ou 2,5; processador Quad-Core com frequência mínima de 1,5 GHz; memória RAM mínima de 2 GB DDR4; suporte a configurações de arranjo de discos RAID 0, 1, 5, 6, 10, JBOD; compatível com sistemas de arquivos ext4, Btrfs ou equivalentes; suporte a protocolos de rede SMB, FTP, NFS e DLNA; mínimo de 2 portas Ethernet Gigabit (10/100/1000 Mbps). Item Exclusivo para ME/EPP e MEI (Lei 123/2006).	11	Storage NAS Synology Diskstation 4 baías DS423	R\$ 5.270,00	R\$ 57.970,00
Item 64	Fonte Universal para notebook 90W, Carrega dispositivos USB, recarrega celular, Proteção contra curto-circuito, Regulagem automática de tensão, Especificações: Alimentação: 127 OU 220Vca / 1 A, Saídas 12V, 15V, 16V, 18V, 19V, 20V / 4,5A MAX E 24V / 3,75A MAX, SAÍDA USB 5V, Frequência de Operação: 50 / 60Hz. Peso sem embalagem: 280 g. Item Exclusivo para ME/EPP e MEI (Lei 123/2006).	43	Fonte notebook universal 90w C3Tech NB-90P	R\$ 120,00	R\$ 5.160,00
Item 81	Refil de Tinta Epson T534 Black para utilização em equipamentos EcoTank com sistema Ecofit M1120, M3180, M2170, M1180. Garantia de 03 meses para defeito de fabricação. Refil com 120ml de tinta preta do tipo pigmentada. Essa tinta é ideal para impressão de documentos com textos claros, nítidos e duradouros com resistência à água e à descoloração. Marca: Epson. Item Exclusivo para ME/EPP e MEI (Lei 123/2006).	120	Epson T534 black	R\$ 77,50	R\$ 9.300,00
Item 114	Filtro de linha bivolt com 5 tomadas; deverá ter proteção contra Surtos (DPS) classe III, possuir dispositivo de desconexão térmica em caso de sobreaquecimento que dispensa a utilização de fusível (micro disjuntor); corrente de carga máxima 10ª. Item Exclusivo para ME/EPP e MEI (Lei 123/2006).	156	filtro de linha Vinik 5 tomadas	R\$ 57,00	R\$ 8.892,00
Item 124	Caixa com 305 metros de cabo de rede UTP categoria 6 (CAT6), par trançado, para transmissão de dados em redes Ethernet com velocidades de até 1 Gbps e frequência de até 250 MHz. O cabo deve possuir condutores de 100 cobre sólido puro, calibre AWG 23 ou superior, revestimento externo em PVC resistente, adequado para instalação em ambientes internos. Item Exclusivo para ME/EPP e MEI (Lei 123/2006).	24	Cabo De Rede Deiko Cat6 100% Cobre 4 Pares 23awg 305m	R\$ 992,50	R\$ 23.820,00



TEROS COMÉRCIO E SERVIÇOS DE INFORMÁTICA LTDA | CNPJ 24.565.507/0001-50
Rua João Chagas Ortins de Freitas, nº 577, Edif. Mais Empresarial, sala 406,
Buraquinho, Lauro de Freitas/BA, CEP 42.710-610
Telefone: (71) 99904-4341 | E-mail adm@terostecnologia.com.br

Item 131	Rack de estrutura metálica, com altura total de 8U (aproximadamente 35,5 cm), padrão 19 polegadas para montagem de equipamentos de TI, servidores, switches, roteadores e outros dispositivos compatíveis; Desenvolvido para instalação fixa em parede com suportes e pontos de fixação apropriados para garantir segurança e estabilidade; Cor preta; Deve Acompanhar trilhos ou perfis para fixação dos equipamentos conforme padrão 19. Item Exclusivo para ME/EPP e MEI (Lei 123/2006).	43	rack Max Eletron 8u 19 pol	R\$ 549,00	R\$ 23.607,00
Item 132	Rack de estrutura metálica, com altura total de 4U (aproximadamente 17,8 cm), padrão 19 polegadas, para montagem de equipamentos de TI, switches, roteadores, patch panels e outros dispositivos compatíveis; desenvolvido para instalação fixa em parede, com suportes e pontos de fixação apropriados para garantir segurança e estabilidade; cor preta; deve acompanhar trilhos ou perfis para fixação dos equipamentos conforme padrão 19. Item Exclusivo para ME/EPP e MEI (Lei 123/2006).	42	rack Max Eletron 4u 19 pol	R\$ 349,00	R\$ 14.658,00
Item 145	Smartphone de Alto Desempenho Especificação mínima: Equipamento novo, em linha de produção. Smartphone com estrutura fabricada em material metálico premium (alumínio de alta resistência ou titânio) e parte traseira em vidro de alta resistência; tela de no mínimo 6,7 polegadas com tecnologia OLED, resolução mínima QHD (2560 x 1440 ou superior), e taxa de atualização adaptativa de no mínimo 1Hz a 120Hz; processador de alto desempenho com tecnologia de fabricação de 4nm ou inferior; sistema de câmera tripla profissional, com sensor principal (wide) de no mínimo 48MP e uma câmera teleobjetiva com zoom óptico de no mínimo 5x; deverá ser capaz de gravar vídeos com resolução mínima de 4K a 60fps e suporte a perfis de cor logarítmicos (Log); o conector de carregamento e dados deverá ser do tipo USB-C, com suporte a velocidades de transferência de no mínimo 10 Gbps (padrão USB 3); deverá possuir classificação de resistência à água e poeira no padrão IP68, com capacidade comprovada de submersão em profundidade de no mínimo 1.5 metro por até 30 minutos; deverá possuir sistema operacional móvel proprietário do fabricante, com atualizações de segurança e de recursos garantidas por no mínimo 5 anos; o produto deverá ser de um fabricante com reconhecimento internacional, com garantia mínima de 12 meses. Item Exclusivo para ME/EPP e MEI (Lei 123/2006).	1	iPhone 15 Pro Max	R\$ 5.999,00	R\$ 5.999,00
Seicentos e quarenta e nove mil, cento e trinta reais				Total R\$ 649.130,00	

1. Prazo de Entrega: conforme Edital.

2. O prazo de validade da proposta: conforme Edital.

3. Declaramos que concordamos e atenderemos todas as exigências do edital e seus anexos e que nos preços ofertados estão incluídas todas as despesas necessárias à execução do objeto, tais como: transporte; os custos com seus profissionais envolvidos na execução do objeto da licitação; tributos; emolumentos; contribuições sociais, fiscais e parafiscais; fretes para entrega; seguros; encargos



sociais e trabalhistas; produtos de proteção individual e demais despesas inerentes, devendo o preço ofertado corresponder, rigorosamente, às especificações do objeto licitado, não cabendo quaisquer reivindicações devidas a erros nessa avaliação, para efeito de solicitar revisão de preços por recolhimentos determinados pela autoridade competente.

DADOS DA EMPRESA E CONTATO:

Nome: ELCICLEI DE ALMEIDA DAMASCENO

Telefone: (71) 99904-4341

E-mail Institucional: elciclei.damasceno@terostecnologia.com.br

Dados Bancários: 077 – Agência: 0001 – Conta Corrente: 040662135-7

Lauro de Freitas, 5 de maio de 2026

TEROS COMERCIO E
SERVICOS DE
INFORMATICA
LTDA:24565507000150

Assinado de forma digital por
TEROS COMERCIO E SERVICOS DE
INFORMATICA
LTDA:24565507000150
Dados: 2026.05.05 10:21:59 -03'00'

Prefeitura
Fl
2463
Port



Série de impressoras HP LaserJet Pro MFP 4103dw/fdw

Potencialize a produtividade do escritório com altas velocidades, hardware confiável e conectividade.

Esta impressora foi desenvolvida para proporcionar o máximo de produtividade com velocidades rápidas e hardware confiável, oferecendo uma utilização diária sem complicações onde quer que o trabalho aconteça, para que você possa se concentrar mais no seu negócio.



Impressora HP LaserJet Pro MFP 4103dw



Impressora HP LaserJet Pro MFP 4103fdw

Máxima produtividade.

- Ofereça suporte à sua equipe de trabalho dinâmica com esta impressora inteligente de alta velocidade, ideal para até 10 usuários.
- Aprimore seu fluxo de trabalho com a velocidade de impressão máxima da série HP Pro para atender a ambientes de alta demanda.¹
- Digitalize ambos os lados com uma única passagem. A digitalização frente e verso permite que os usuários façam mais em menos tempo.
- Produtividade na palma da mão. Imprima, digitalize e obtenha atalhos que economizam tempo com o aplicativo HP Smart.²

Gerenciamento perfeito.

- Centralize o gerenciamento de impressão da sua empresa. O HP Web Jetadmin facilita o gerenciamento com seu conjunto de recursos.⁴
- Configure suas impressoras rapidamente onde quer que o trabalho aconteça. A conectividade na nuvem facilita o trabalho da equipe de TI.
- Acesse suas impressoras de um único painel. O Smart Admin orienta você durante a configuração e oferece visibilidade de TI.³
- Evite interrupções com o Wi-Fi® que busca de forma inteligente a melhor conexão para permanecer on-line.⁸

HP Wolf Pro Security.

- Obtenha segurança pronta para uso para a impressora. As configurações pré-definidas estão prontas quando você precisar.
- Configure a segurança da sua impressora no painel. O Smart Admin facilita a configuração e o monitoramento da TI.³
- Adicione uma camada de segurança. A opção de PIN/pull autentica os trabalhos de impressão somente quando você está presente.
- Defina políticas de configuração e valide as configurações universalmente com o HP Security Manager.⁹

¹ Medido usando-se a ISO/IEC 24734, exclui o primeiro conjunto de documentos de teste. Para obter mais informações, consulte hp.com/go/printerclaims. A velocidade exata varia dependendo da configuração do sistema, do aplicativo, do driver e da complexidade do documento. ² Requer o download do aplicativo HP Smart. Para obter detalhes sobre requisitos locais de impressão, acesse www.hp.com/go/mobileprinting. Certos recursos/software estão disponíveis apenas em inglês e diferem entre aplicativos para desktop e móveis. Uma assinatura pode ser necessária; a assinatura pode não estar disponível em todos os países. Veja os detalhes em www.hp.com/go/secureprint. É necessário acesso à Internet que deve ser adquirido separadamente. É preciso ter conta na HP para obter funcionalidade completa. Lista de sistemas operacionais compatíveis disponível nas lojas de aplicativos. Os recursos de fax destinam-se apenas ao envio de fax. Após 2 anos, aplica-se uma taxa mensal para continuar os recursos avançados com o HP Smart Advance. O HP Smart Advance não está disponível em todos os países. Para obter mais informações, consulte www.hp.com/go/secureprint. ³ Fácil configuração e gerenciamento - Requer o uso do Smart Admin Dashboard para configuração da impressora e integração de usuários. ⁴ O HP Web Jetadmin é gratuito e pode ser baixado em hp.com/go/webjetadmin. ⁵ Cálculos da HP com base em dados TEC normalizados pela ENERGY STAR® em comparação com impressoras HP LaserJet séries 200 a 500 no lançamento. Acesse hp.com/ecosmart. ⁶ A tecnologia Liga/desliga automático HP está sujeita à impressora e às configurações; pode requerer uma atualização de firmware. ⁷ Reciclagem: A disponibilidade do programa varia. A devolução e a reciclagem de cartuchos originais da HP estão disponíveis hoje em mais de 60 países, territórios e regiões na Ásia, África, Europa, América do Norte e América do Sul por meio do programa HP Planet Partners. Para ver detalhes, visite hp.com/recycle. ⁸ As operações sem fio são compatíveis apenas com operações de 2,4 GHz e 5,0 GHz. Saiba mais em hp.com/go/mobileprinting. Wi-Fi é uma marca comercial registrada da Wi-Fi Alliance®. Suporte para 5,0 GHz e 2,4 GHz usando até 12 canais não sobrepostos vs. 3 canais não sobrepostos somente para 2,4 GHz. Suporte para faixa de 5,0 GHz (até 150 mbps) vs. faixa de 2,4 GHz (até 72,2 mbps). É necessário acesso à Internet que deve ser adquirido separadamente. ⁹ O HP JetAdvantage Security Manager deve ser adquirido separadamente. Para saber mais, acesse hp.com/go/secureprint. ¹⁰ Economize até 50% em toner (monocromático) - Com base no custo de assinatura mensal do serviço de toner monocromático HP Instant Ink com plano de 1.500 páginas sem compra de conjuntos adicionais de páginas em comparação com o custo por página para imprimir páginas ISO/IEC 24711 na maioria das impressoras de cartucho de toner monocromáticas A4 tradicionais abaixo de US\$ 493 e € 494 e MFPs com preço abaixo de US\$ 649 USD e € 672 usando cartuchos integrados originais de capacidade padrão (toner e tambor em um cartucho). CPP médio por país usado para determinar a porcentagem de declaração de economia em relação ao CPP para o HP Instant Ink. Os preços de venda não foram considerados neste estudo. Impressoras que usam apenas cartuchos XL foram excluídas devido ao modelo de hardware e consumíveis não padrão. Estudo da Keypoint Intelligence de setembro de 2021 encomendado pela HP com base em informações publicamente disponíveis em 18 de agosto de 2021. Impressoras selecionadas por participação de mercado no IDC Quarterly Hardcopy Peripherals Tracker - Final Historical 2021 Q2. Para mais detalhes, visite www.keypointintelligence.com/HPInstantInk. ¹¹ Entrega automática e fatura consolidada: As impressoras precisam de conexão direta de Internet para participação no programa. O acesso à Internet é vendido separadamente. ¹² Nunca fique sem: Com base no uso do plano, conexão de Internet com uma impressora HP qualificável, cartão de crédito/débito válido, endereço de e-mail e serviço de entrega em sua região geográfica. ¹³ Altere ou cancele: Altere ou cancele seu plano on-line a qualquer momento. Se decidir cancelar o HP Instant Ink, será possível voltar a usar os cartuchos originais HP padrão ou XL. As atualizações do plano entram em vigor imediatamente e as cobranças serão aplicadas de forma retrospectiva ou no ciclo seguinte de faturamento, dependendo da opção do usuário. Os downgrades e cancelamentos do plano entram em vigor após o último dia do período atual de faturamento. Para ver todos os detalhes, acesse hpinstantink.com/terms

Planilha de dados | Série de impressoras HP LaserJet Pro MFP 4103dw/fdw

Descrição do produto

1. Tela de toque colorida intuitiva (CGD) de 2,7" (6,86 cm)
2. Porta USB de fácil acesso
3. A bandeja 1 de uso geral para 100 folhas aceita mídia de até 216 x 356 mm (8,5 pol. x 17 pol.)
4. Alimentador automático de documentos (ADF) para 50 folhas, com única passada e digitalização em frente e verso
5. O scanner de mesa aceita tamanhos de mídia de até 216 x 297 mm (8,5 pol. x 11,7 pol.)
6. Bandeja de saída para 150 folhas
7. Impressão automática frente e verso
8. A bandeja de entrada 2 para 250 folhas aceita mídia de até 216 mm x 356 mm (8,5" x 14")



Série em resumo



Modelo	Impressora HP LaserJet Pro MFP 4103dw	Impressora HP LaserJet Pro MFP 4103fdw
Referência	2Z627A	2Z629A
Funções	Impressão, cópia, digitalização	Impressão, cópia, digitalização, fax
Velocidade de impressão (carta/A4)	Até 42/40 páginas por minuto (ppm)	
Velocidade de digitalização (carta/A4)	Simplex: Até 31/29 ppm (preto); Até 21/20 ppm (colorido) Dúplex: Até 49/46 imagens por minuto (preto); 36/34 (ipm) (colorido)	
Digitalização	ADF 50 Folhas com passagem única, leitura simultânea nos dois lados	
Impressão automática frente e verso	✓	
Visor do painel de controle	Tela de toque em cores de 2,7 pol. (6,86 cm)	
Tabuleiro multifunções 1 para 100 folhas, Tabuleiro 2 para 250 folhas	✓	
Bandeja 3 de 550 folhas opcional	Adicionar até um	
Capacidade de entrada (padrão/máx.)	Até 350/900 folhas	
Volume mensal de páginas recomendado	Entre 750 e 4000 páginas	
Rendimentos do toner	Toner inicial para até 3.050 pgs./ Toner Comercial para até 9.700 pgs.	



Serviços HP

Uma paralisação pode ter sérias consequências, então a HP fornece suporte além da garantia padrão. Você se beneficia com risco reduzido, maior tempo de funcionamento, fornecimento de serviços previsível e sem custos com reparos imprevisíveis. Os serviços HP Care Pack fornecem um pacote abrangente de serviços de proteção projetados para manter o hardware e o software da HP em pleno funcionamento para que os funcionários possam se manter produtivos.

Para a disponibilidade de Care Packs, acesse: hp.com/go/cpc

Principais recursos

Design compacto com desempenho inovador. Impressão frente e verso de alta velocidade de até 42 ppm (modo digital) e frente e verso. Aplicativo HP Smart habilitado para que você possa imprimir e digitalizar facilmente da nuvem, incluindo aplicativos como Google Drive™ e Dropbox™.^{1,2}

Gerencie as impressoras com o eficiente Web Jetadmin ou conecte as impressoras à nuvem com uma conta HP. Ferramentas de gerenciamento intuitivas ajudam você a configurar as impressoras, integrar usuários, rastrear níveis de toner, garantir a segurança e muito mais.^{4,3}

Aprimore a segurança com o lendário HP Wolf Pro Security: integrado e pré-configurado imediatamente.

Soluções

Segurança: HP Security Manager; Segurança inteligente opcional; HP Secure Print e Insights

Impressão móvel e universal: Driver de impressão universal HP (UPD); HP Roam for Business; HP Print para extensão do Chrome; Impressão de fila ROAM opcional; Driver de impressão inteligente opcional; Print Anywhere com Private Pickup opcional; HP Smart UPD; Aplicativo HP Smart

Gestão: HP Web JetAdmin; HP Smart Admin; Servidor da Web Incorporado; Kit de recursos do administrador de impressoras HP Smart; HP Smart Device Services (SDS); HP Command Center 2.0(ECP); Premium Fleet e Security Management no ECP (Premium Experience)



¹ Medido usando-se a ISO/IEC 24734, exclui o primeiro conjunto de documentos de teste. Para obter mais informações, consulte hp.com/go/printerclaims. A velocidade exata varia dependendo da configuração do sistema, do aplicativo, do driver e da complexidade do documento. ² Requer o download do aplicativo HP Smart. Para obter detalhes sobre requisitos locais de impressão, acesse www.hp.com/go/mobileprinting. Certos recursos/software estão disponíveis apenas em inglês e diferem entre aplicativos para desktop e móveis. Uma assinatura pode ser necessária; a assinatura pode não estar disponível em todos os países. Veja os detalhes em www.hp.com/go/mobileprinting. É necessário acesso à Internet que deve ser adquirido separadamente. É preciso ter conta na HP para obter funcionalidade completa. Lista de sistemas operacionais compatíveis disponível nas lojas de aplicativos. Os recursos de fax destinam-se apenas ao envio de fax. Após 2 anos, aplica-se uma taxa mensal para continuar os recursos avançados com o HP Smart Advance. O HP Smart Advance não está disponível em todos os países. Para obter mais informações, consulte www.hp.com/go/mobileprinting. ³ Fácil configuração e gerenciamento - Requer o uso do Smart Admin Dashboard para configuração da impressora e integração de usuários. ⁴ O HP Web Jetadmin é gratuito e pode ser baixado em hp.com/go/webjetadmin. ⁵ Cálculos da HP com base em dados TEC normalizados pela ENERGY STAR® em comparação com impressoras HP LaserJet séries 200 a 500 no lançamento. Acesse hp.com/ecosmart. ⁶ A tecnologia Liga/Desliga automático HP está sujeita à impressora e às configurações; pode requerer uma atualização de firmware. ⁷ Reciclagem: A disponibilidade do programa varia. A devolução e a reciclagem de cartuchos originais da HP estão disponíveis hoje em mais de 60 países, territórios e regiões na Ásia, África, Europa, América do Norte e América do Sul por meio do programa HP Planet Partners. Para ver detalhes, visite hp.com/recycle. ⁸ As operações sem fio são compatíveis apenas com operações de 2,4 GHz e 5,0 GHz. Saiba mais em hp.com/go/mobileprinting. Wi-Fi é uma marca comercial registrada da Wi-Fi Alliance®. Suporte para 5,0 GHz e 2,4 GHz usando até 12 canais não sobrepostos vs. 3 canais não sobrepostos somente para 2,4 GHz. Suporte para faixa de 5,0 GHz (até 150 mbps) vs. faixa de 2,4 GHz (até 72,2 mbps). É necessário acesso à Internet que deve ser adquirido separadamente. ⁹ O HP JetAdvantage Security Manager deve ser adquirido separadamente. Para saber mais, acesse hp.com/go/securitymanager. ¹⁰ Economize até 50% em toner (monocromático) - Com base no custo de assinatura mensal do serviço de toner monocromático HP Instant Ink com plano de 1.500 páginas sem compra de conjuntos adicionais de páginas em comparação com o custo por página para imprimir páginas ISO/IEC 24711 na maioria das impressoras de cartucho de toner monocromáticas A4 tradicionais abaixo de US\$ 493 e € 494 e MFPs com preço abaixo de US\$549 USD e € 672 usando cartuchos integrados originais de capacidade padrão (toner e tambor em um cartucho). CPP médio por país usado para determinar a porcentagem de declaração de economia em relação ao CPP para o HP Instant Ink. Os preços de venda não foram considerados neste estudo. Impressoras que usam apenas cartuchos XL foram excluídas devido ao modelo de hardware e consumíveis não padrão. Estudo da Keypoint Intelligence de setembro de 2021 encomendado pela HP com base em informações publicamente disponíveis em 18 de agosto de 2021. Impressoras selecionadas por participação de mercado no IDC Quarterly Hardware Peripherals Tracker - Final Historical 2021 Q2. Para mais detalhes, visite www.keypointintelligence.com/HPInstantInk. ¹¹ Entrega automática e fatura consolidada: As impressoras precisam de conexão direta de Internet para participação no programa. O acesso à Internet é vendido separadamente. ¹² Nunca fique sem: Com base no uso do plano, conexão de Internet com uma impressora HP qualificável, cartão de crédito/débito válido, endereço de e-mail e serviço de entrega em sua região geográfica. ¹³ Altere ou cancele: Altere ou cancele seu plano on-line a qualquer momento. Se decidir cancelar o HP Instant Ink, será possível voltar a usar os cartuchos originais HP padrão ou XL. As atualizações do plano entram em vigor imediatamente e as cobranças serão aplicadas de forma retrospectiva ou no ciclo seguinte de faturamento, dependendo da opção do usuário. Os downgrades e cancelamentos do plano entram em vigor após o último dia do período atual de faturamento. Para ver todos os detalhes, acesse hpinstantink.com/terms

Planilha de dados | Série de impressoras HP LaserJet Pro MFP 4103dw/fdw



Modelo	Impressora HP LaserJet Pro MFP 4103dw	Impressora HP LaserJet Pro MFP 4103fdw
Referência	22627A	22629A
AIO functions	Impressão, cópia, digitalização	Impressão, cópia, digitalização, fax
Impressão		
Velocidade de impressão ^{1, 2, 3}	Saída da primeira página Carta: As fast as 6.1 sec Preto; Saída da primeira página A4: Até 6.3 segundos Preto; Carta: Até 42 ppm Preto; A4: Até 40 ppm Preto; Frente e verso Carta: Up to 36 ppm Preto; Frente e verso A4: Até 34 ppm Preto; Velocidade de impressão	
Resolução de impressão	Preto (Melhor) Linhas finas (1200 x 1200 dpi) Preto (normal) Normal (ativo 600 x 600 dpi, aprimorado até 4800 x 600 dpi); Preto (linhas finas) Linhas finas (1200 x 1200 dpi)	
Tecnologia de impressão	Laser; Print resolution technology: HP FastRes 1200, HP ProRes 1200, Economode	
Número dos cartuchos de impressão	1 (preto)	
Linguagens de impressão padrão	HP PCL 6, HP PCL 5e, HP postscript nível 3, PDF, URF, Office nativo, PWG Raster	
Funcionalidades de software inteligente de impressora	Impressão duplex automática e de livros, impressão N-up, intercalação, marcas d'água, instalação somente do driver da impressora, Economode para economia de toner, aceita uma variedade de tamanhos e tipos de papel	
Gestão da impressora	Assistente de impressora HP, Software HP Web JetAdmin, HP JetAdvantage Security Manager, HP SNMP Proxy Agent (Parte do HP WebJetAdmin), HP WS Proxy Agent (Parte do HP WebJetAdmin), Kit de recursos do Administrador de impressora para Driver de impressão universal HP (Utilitário de configuração de driver - Driver, Utilitário de implantação - Administrador de impressão gerenciado)	
Digitalizar		
Tipos de digitalização / Tecnologia	Tipos: Base plana, alimentador automático de documentos; Tecnologia: Sensor de imagem por contato (contact image sensors - CIS); Versão TWAIN: Versão 2.3	
Resolução da digitalização	Hardware: Mesa (até 1200 x 1200 dpi); ADF (até 300 x 300 dpi): Ótica: Até 1200 x 1200 dpi	
Formatos dos arquivos digitalizados	PDF, PDF/A, JPEG, TIFF	
Modos de entrada de digitalização	Botões de digitalização, cópia, e-mail ou de arquivos no painel frontal; Software HP Scan; e aplicativo de usuário via TWAIN ou WIA	
Tamanho da digitalização	Alimentador automático de documentos: 216 x 356 mm Máximo; 102 x 152 mm Mínimos; Base plana: 216 x 297 mm	
Velocidade de digitalização ¹¹	Até 29 ppm/46 ipm (preto e branco), até 20 ppm/34 ipm (cores) Carta; Até 29 ppm/46 ipm (preto e branco), até 20 ppm/34 ipm (cores) A4; Duplex: Up to 49 ipm (b&w), up to 36 ipm (color) Carta; Até 46 ipm (preto e branco), até 34 ipm (cores) A4	
Funções avançadas do scanner	Via cópia: PDF, JPG, O software HP Scan para Windows aceita PDF, PDF pesquisável, JPG, RTF, TXT, BMP, PNG, TIFF. O software HP Easy Scan para Mac aceita PDF, PDF pesquisável, JPG, RTF, TXT, JPG-2000, PNG, TIFF.	
Profundidade de bits / Níveis de escala de cinza	24 bits / 256	
Copiar		
Velocidade de cópia	Carta: Up to 42 cpm Preto; A4: Até 40 cpm Preto; Saída da primeira cópia Carta: As fast as 6.8 sec Preto; Saída da primeira cópia A4: Até 7.2 segundos Preto; Frente e verso Carta: Up to 36 cpm Preto; Frente e verso A4: Até 34 cpm Preto	
Resolução de cópia	Cor (texto e gráficos): Até 600 x 600 dpi	
Maximum Number of Copies	Até 9999 cópias	
Dimensionamento da copiadora	25 até 400%	
Definições de copiadora	Cópia de identidade: Número de cópias, Redimensionar (incluindo 2 ou mais páginas), Carear/Escurecer: Ajustes, Tamanho original; Margem de encadernação, Intercalação; Seleção de bandeja; Frente e verso; Qualidade (rasquinho, normal, melhor); Salvar configurações atuais; Restaurar padrões de fábrica	
Fax		
Velocidade de transmissão de fax	6 sec per page Até: 33.6 kbps (máximo); 14.4 kbps (padrão)	
Resolução de fax	Preto (Melhor): Até 300 x 300 dpi; Preto (Padrão): 203 x 98 dpi	
Funcionalidades de software inteligente de fax	Redução automática de fax; Rediscagem automática; Envio atrasado; Encaminhamento de fax; Interface TAM; Junk barrier; Detecção de toque distinto; Folha de rosto; Bloquear fax; Códigos de cobrança; Salvar e carregar; Relatórios de fax; Config. prefixo de discagem; Imprimir log de fax; HP Digital Fax	
Funcionalidades de fax	Membria do fax: Até 400 páginas; Suporte de redução automática de fax: Sim; Remarcação automática: Sim; Envio de fax adiado: Não; Compatibilidade com detecção de toque distinto: Sim; Fax forwarding automático: Sim; Suporte de interface TMI de telefone de fax: Sim; Fax polling supported: Não; Suporte de modo de telefone de fax: Sim; Suporte de junk barrier: Sim, apenas correspondência de CSO (ID de chamada não suportado); Marcação de números com a máxima velocidade: Até 200 números; Suporte de interface de PC: Sim; Suporte de capacidade de recuperação remota: Sim (apenas recebe); Suporte de handset telefônico: Não	
Conectividade		
Conectividade padrão	1 Hi-Speed USB 2.0; 1 rear host USB; 1 Front USB port; Gigabit Ethernet 10/100/1000BASE-T network; 802.3az(EEE); 802.11b/g/n/2.4/5 GHz Wi-Fi radio + BLE	
Capacidades de rede	Sim, via Ethernet 10/100/1000Base-TX; Gigabit incorporadas; Ethernet com autocrossover; Autenticação via 802.1X	
Capacidade de impressão móvel	HP Smart App, Apple AirPrint™, Mopria™ Certified, Wi-Fi Direct Printing; Optional ROAM Queue Printing; HP ROAM For Business	
Memória	Padrão: 512 MB; Máximo: 512 MB	
Velocidade do processador	1200 MHz / Armazenamento: Armazenamento de trabalhos opcional através da porta USB traseira de host (mínimo de 16 GB) / Disco rígido: Não	
Ciclo de trabalho (mensal)	Carta: Até 80.000 páginas; A4: Até 80.000 páginas; Volume mensal de páginas recomendada: 750 a 4.000	
Manuseamento de papel		
Entrada	1 bandeja para 100 folhas, 2 bandejas de entrada para 250 folhas; alimentador automático de documentos (ADF) para 50 folhas; Até 350 folhas (Bandeja 1: até 100 folhas; Bandeja 2: até 250 folhas) Padrão; Até 10 envelopes	
Saída	Padrão: Bandeja de saída para 150 folhas; Até 150 folhas Padrão	
Opções de frente e verso	Automático (padrão)	
Capacidade do alimentador automático de documentos	Padrão, 50 folhas; Digitalização ADF duplex: Sim	
Alimentador de envelopes	Não	
Bandejas standard de papel	2	
Tipos de mídias	Papel (comum, EcoFFICIENT, leve, pesado, sulfite, colorido, timbrado, pré-impreso, pré-perfurado, recidado, áspero); envelopes, etiquetas;	
Gramatura da mídia	Bandeja 1: 60 a 200 g/m²; bandeja 2, bandeja 3 opcional para 550 folhas: 60 a 120 g/m²	
Formatos dos suportes de impressão	Bandeja 1: A4, A5, A6, B5 (JIS), Ofício (216 x 340 mm); 16K (195 x 270 mm); 16K (184 x 260 mm); 16K (197 x 273 mm); Carta postal japonesa; Carta postal japonesa duplo invertido; Envelope nº 10; Envelope Monarch; Envelope B5; Envelope C5; Envelope DL; Tamanho personalizado; 4 x 6 pol.; 5 x 8 pol.; Meio carta; Bandeja 2 e Bandeja 3: A4, A5, A6, B5 (JIS), Ofício (216 x 340 mm); 16K (195 x 270 mm); 16K (184 x 260 mm); 16K (197 x 273 mm); Tamanho personalizado; A5-R; 4 x 6 pol.; B6 (JIS)	
Tamanhos personalizados das mídias	Bandeja 1: 76.2 x 127 a 215.9 x 355.6 mm; Bandejas 2, 3: 104.9 x 148.59 a 215.9 x 355.6 mm	
Dimensões (largura x profundidade x altura)	16.54 x 15.35 x 12.72 in; 420 x 390 x 323 mm; Máximo: 16.93 x 25 x 12.8 in; 430 x 634 x 325 mm	
Peso	27.78 lb; 12.6 kg	
Conteúdo da caixa	Pre-installed HP Black Original LaserJet Toner Cartridge; Getting Started Guide; Support Flyer; Warranty Guide; Regulatory Flyer; Power cord; USB cable (AP & Wireless Only)	
Cartuchos substitutos	Cartucho de toner inicial HP LaserJet preto original (~3.050 páginas); Cartucho de toner comercial HP LaserJet preto original (~9.700 páginas) W1030X/JW1030X2 (Produção local)	
Características de garantia	Garantia padrão (registro local) Entre em contato com o seu Fornecedor contratual ou acesse https://hplmprint.com.br/frente-com-equipamento-hp-em-garantia/ para saber mais sobre as opções de serviço e suporte	
Economia de Energia		
Conformidade com standards de eficiência energética ⁴	Declaração IT ECO	
Painel de controle	Tela de toque colorida de 2.7"	
Monitor	2.7" (6.86 cm) intuitive color touchscreen (LCD)	
Software incluído	Nenhuma solução de software vem na caixa, apenas em http://hp.com ; http://123.hp.com	
Fontes e tipos de caracteres	84 tipos de letra TrueType escaláveis	
Sistemas operacionais compatíveis	Windows 11; Windows 10; Windows 7; Windows Client OS; Android; iOS; SO móvel; macOS 10.15 Catalina; macOS 11 Big Sur; macOS 12 Monterey	
Sistemas operacionais de rede compatíveis	Windows 8; Windows Server; Linux; Citrix; Novell	
Requisitos mínimos do sistema	PC: 2 GB de espaço em disco rígido; conexão com Internet ou porta USB; Navegador de Internet. Para requisitos de hardware do SO adicionais, consulte microsoft.com; Mac: 2 GB de espaço disponível em disco rígido; conexão com Internet ou porta USB; Navegador de Internet. Para requisitos adicionais de hardware do sistema operacional, consulte apple.com.	
Alimentação¹⁰		
Fonte de alimentação	Tipo de fonte de alimentação: Fonte de alimentação interna (integrada); Fonte de alimentação exigida: Tensão de entrada de 110 volts: 110 a 127 VCA (+/- 10%); 50/60 Hz (+/- 2 Hz); Consumo de energia: 510 watts (imprimindo); 7.5 watts (pronta); 0.9 watt (suspenso); 0.9 watt (desligamento automático/Wake on LAN, ativado no envól); 0.05 watt (desligamento automático/ligado manualmente); 0.06 watts (desligamento manual); Número de consumo típico elétrico (TEEC): 0.40 kWh/semana (Blue Angel); 0.44 kWh/semana (Energy Star 3.0)	
Emissões de poluição acústica	Emissões de poluição acústica: 6.7 B(A)	
Gama de temperaturas de funcionamento	Gama de temperaturas de funcionamento: 10 a 32.5°C; Temperatura de funcionamento recomendada: 10 a 32.5°C; Amplitude Térmica de Armazenamento: -20 a 40°C; Intervalo de umidade para funcionamento: 10 a 80% de UR (sem condensação); Faixa de umidade operacional recomendada: 30 a 70% UR	

¹ O recurso de armazenamento de trabalhos exige a aquisição de uma unidade flash USB separada com capacidade mínima de 16 GB. ² Para obter informações sobre rendimento do cartucho incluído com a impressora, consulte <http://www.hp.com/go/toneryield>. Valores de rendimento medidos em conformidade com o ISO/IEC 19752 e impressão contínua. Os rendimentos reais variam consideravelmente com base nas imagens impressas e em outros fatores. ³ Economia do toner - Com base no custo mensal de assinatura do serviço de toner monocrômico HP Instant Ink com plano de 1.500 páginas sem a aquisição de serviços adicionais. ⁴ Rendimentos declarados com base em ISO/IEC 19752 e impressão contínua. Os rendimentos reais variam consideravelmente com base nas imagens impressas e em outros fatores. Para obter mais informações, consulte <http://www.hp.com/go/toneryield>. ⁵ Registro EPEAT onde aplicável. O registro EPEAT varia de acordo com o país. Consulte <http://www.epeat.net> para ver o status de registro por país. ⁶ Medido usando o teste de desempenho de recursos da ISO/IEC 24734, exclui o primeiro conjunto de documentos de teste. Para obter mais informações, acesse <http://www.hp.com/go/printerclaims>. A velocidade exata varia dependendo da configuração do sistema, do aplicativo, do driver e da complexidade do documento. ⁷ Medido usando a ISO/IEC 24734, exclui o primeiro conjunto de documentos de teste. Para mais informações, consulte <http://www.hp.com/go/printerclaims>. A velocidade exata varia dependendo da configuração do sistema, do aplicativo, do driver e da complexidade do documento. ⁸ Medido usando a ISO/IEC 17629. Para obter mais informações, consulte <http://www.hp.com/go/printerclaims>. A velocidade exata varia dependendo da configuração do sistema, do aplicativo, do driver e da complexidade do documento. ⁹ Os requisitos de energia dependem do país/região onde a impressora é vendida. Não converta as tensões de funcionamento. Isso poderá danificar a impressora e anular a garantia do produto. O valor de Energy Star normalmente se baseia nas medições do dispositivo de 115 V e de 230 V para Blue Angel. ¹⁰ A classificação de consumo normal de eletricidade (TEC) representa a eletricidade típica consumida por um produto durante 1 semana, com medição em quilowatts-hora (kWh). ¹¹ Velocidades de digitalização medidas no ADF. A velocidade real de processamento pode depender da resolução de digitalização, condições de rede, desempenho do computador e software de aplicativo.

Para saber mais, acesse hp.com





MUNICÍPIO DE PORTO FRANCO/MA
ATA DE REALIZAÇÃO DO PREGÃO
ELETRÔNICO
PREGÃO ELETRÔNICO Nº 001/2026
PROCESSO LICITATÓRIO 063/2025



Às 09:00:44 horas do dia 06 de Março de 2026 reuniram-se no site www.licitanet.com.br, o(a) Pregoeiro(a) Oficial e respectivos membros da Equipe de Apoio, abaixo relacionados, com a finalidade de realizar todos os procedimentos relativos ao referido pregão eletrônico que tem como objeto: **Aquisição de equipamentos e suprimentos de informática para atender as necessidades da Prefeitura Municipal de Porto Franco/MA.**

O(a) Pregoeiro(a) conduziu a sessão de PREGÃO ELETRÔNICO, conforme disposições contidas na Lei Federal nº 14.133/21; na Lei Complementar nº 123/06; e pelas disposições fixadas no edital e anexos, realizar os procedimentos relativos ao aludido processo.

Iniciando os trabalhos o(a) Pregoeiro(a) abriu a Sessão Pública em atendimento às disposições contidas no edital, divulgando as propostas recebidas. Abriu-se em seguida a fase de lances para classificação dos licitantes relativamente aos lances ofertados.

Fornecedor(es) participante(s)

Participou(aram) deste processo o(s) fornecedor(es) abaixo relacionado(s):

Fornecedor	CNPJ	Enquadramento
LAPTOP COMERCIO DE PRODUTOS DE INFORMÁTICA LTDA	34.770.156/0001-73	Microempresa
VETORSCAN SOLUCOES CORPORATIVAS E IMPORTACAO LTDA	11.113.866/0002-06	Grande Porte
ALLSET TECNOLOGIA LTDA	55.149.591/0002-36	Microempresa
ENOQUE INFORMATICA LTDA	16.677.622/0001-99	Microempresa
HIPERMARCAS DISTRIBUIDORA LTDA	15.386.462/0001-66	Microempresa
LICITA SHOP COMERCIO E SERVICOS LTDA	50.958.011/0001-57	Microempresa
T L SOLUCOES TECNOLOGICAS LTDA	49.490.183/0001-60	Microempresa
COLI DISTRIBUIDORA LTDA	59.117.771/0001-06	Microempresa
OC INFORMATICA LTDA	51.933.016/0001-98	Microempresa
TEROS COMERCIO E SERVICOS DE INFORMATICA LTDA	24.565.507/0001-50	Microempresa
MICRODADOS SISTEMAS LTDA.	07.228.857/0001-02	Microempresa
SINCES TECNOLOGIA COMERCIO E SERVIÇOS LTDA	33.615.509/0001-06	Grande Porte
FAROL DISTRIBUIDORA LTDA	60.243.240/0001-49	Microempresa
Barra Atacadista e Varejista Ltda	53.512.423/0001-57	Microempresa
L2 - COMERCIO E SOLUCOES LTDA	54.043.075/0001-89	Microempresa
THAYOS TECH INTELIGENCIA EM TECNOLOGIA DA INFORMACAO LTDA	61.030.456/0001-99	Microempresa
METDATA TECNOLOGIA DA INFORMACAO EIRELI	28.584.157/0003-92	Microempresa
IPE SOLUCOES E ENGENHARIA LTDA	09.593.842/0001-79	Microempresa
P G VIEIRA E CIA LTDA	33.103.024/0001-25	Microempresa
FAP TECNOLOGIA E SOLUCOES LTDA	55.935.697/0001-84	Microempresa
FELTEC DISTRIBUIDORA E RESPRESENTACOES LTDA	27.240.015/0001-83	Microempresa
NASH TECH DISTRIBUIDORA LTDA	40.138.217/0001-87	Microempresa
NBB COMERCIO DE EQUIPAMENTOS DE INFORMATICA LTDA	10.820.186/0001-89	Microempresa
VECTOR TI - SUPRIMENTOS DE TI E ELETRONICOS LTDA	36.999.842/0001-46	Microempresa
IDEAL SOLUCOES TECNOLOGICAS LTDA	54.078.351/0001-44	Microempresa
COMASA COMERCIO E SERVICOS LTDA	12.088.738/0001-31	Microempresa



Fornecedor

CNPJ

64.345.174 RENAN CORREA MARINHO

64.345.174/0001-79

Propostas

A participação na presente disputa do(s) lote(s) ou item(ns) evidencia(m) ter o proponente examinado todos os termos deste edital e seus anexos aceitando irremediavelmente suas exigências por declaração aceita quando do envio de sua proposta inicial pela plataforma eletrônica. Termo aceito: "DECLARO QUE TENHO PLENO CONHECIMENTO E ATENDO A TODAS AS EXIGÊNCIAS DE HABILITAÇÃO E ESPECIFICAÇÕES TÉCNICAS PREVISTAS NO EDITAL".

Histórico de propostas, lances e mensagens

Propostas Iniciais do Item 1

ID	Fornecedor	CNPJ	Marca	Modelo	Proposta R\$	Situação	Motivo
37602	HIPERMARCAS DISTRIBUIDORA LTDA	15386462000166	MULTICRAFT	UNID	R\$ 410,99	Classificada	--
99648	TEROS COMERCIO E SERVICOS DE INFORMATICA LTDA	24565507000150	MaxAmper	2500va bivolt	R\$ 410,99	Classificada	--
21892	FAROL DISTRIBUIDORA LTDA	60243240000149	CR ENERGIA	KMT 2500	R\$ 410,99	Classificada	--
78859	IPE SOLUCOES E ENGENHARIA LTDA	09593842000179	FIOLUX	FIOLUX	R\$ 410,99	Classificada	--
58222	P G VIEIRA E CIA LTDA	33103024000125	Force Line	Slim Premium 0131500010	R\$ 250,00	Classificada	--
33220	FELTEC DISTRIBUIDORA E REPRESENTACOES LTDA	27240015000183	FORCELINE	FORCELINE	R\$ 410,99	Classificada	--
20401	NBB COMERCIO DE EQUIPAMENTOS DE INFORMATICA LTDA	10820186000189	FORCE LINE	0131500011	R\$ 410,00	Classificada	--
87002	IDEAL SOLUCOES TECNOLOGICAS LTDA	54078351000144	Max Amper	UNID	R\$ 390,44	Classificada	--
13811	COMASA COMERCIO E SERVICOS LTDA	12088738000131	TECH FONTES	Autotransformador 3000va	R\$ 410,99	Classificada	--

Classificação Final do Item 1

Posição	Licitante	CNPJ	Melhor Oferta R\$
1º	P G VIEIRA E CIA LTDA	33.103.024/0001-25	R\$ 205,50
2º	TEROS COMERCIO E SERVICOS DE INFORMATICA LTDA	24.565.507/0001-50	R\$ 206,00
3º	COMASA COMERCIO E SERVICOS LTDA	12.088.738/0001-31	R\$ 206,50
4º	NBB COMERCIO DE EQUIPAMENTOS DE INFORMATICA LTDA	10.820.186/0001-89	R\$ 209,50
5º	FELTEC DISTRIBUIDORA E REPRESENTACOES LTDA	27.240.015/0001-83	R\$ 349,00
6º	IPE SOLUCOES E ENGENHARIA LTDA	09.593.842/0001-79	R\$ 350,00
7º	FAROL DISTRIBUIDORA LTDA	60.243.240/0001-49	R\$ 378,00
8º	IDEAL SOLUCOES TECNOLOGICAS LTDA	54.078.351/0001-44	R\$ 390,44
9º	HIPERMARCAS DISTRIBUIDORA LTDA	15.386.462/0001-66	R\$ 410,99

Histórico de propostas, lances e mensagens



Propostas Inicias do Item 2

ID	Fornecedor	CNPJ	Marca	Modelo	Proposta R\$	Situação	Motivo
37953	HIPERMARCAS DISTRIBUIDORA LTDA	15386462000166	B-MAX	UNID	R\$ 122,00	Classificada	--
779	IPE SOLUCOES E ENGENHARIA LTDA	09593842000179	Xtrike Me	Xtrike Me	R\$ 122,00	Classificada	--
86866	P G VIEIRA E CIA LTDA	33103024000125	C3 Tech	NBC-80BK	R\$ 120,00	Classificada	--
52211	FELTEC DISTRIBUIDORA E RESPRESENTACOES LTDA	27240015000183	KNUP	KNUP	R\$ 122,00	Classificada	--
6261	NBB COMERCIO DE EQUIPAMENTOS DE INFORMATICA LTDA	10820186000189	MULTILASE R	AC166	R\$ 122,00	Classificada	--
92893	TEROS COMERCIO E SERVICOS DE INFORMATICA LTDA	24565507000150	Base p/ notebook	17 Polegadas	R\$ 122,00	Classificada	--
11415	IDEAL SOLUCOES TECNOLOGICAS LTDA	54078351000144	KNUP	UNID	R\$ 115,90	Classificada	--
56063	COMASA COMERCIO E SERVICOS LTDA	12088738000131	MULTILASE R	Base para Notebook de 17 Polegadas, com USB e Cooler	R\$ 122,00	Classificada	--

Classificação Final do Item 2

Posição	Licitante	CNPJ	Melhor Oferta R\$
1º	P G VIEIRA E CIA LTDA	33.103.024/0001-25	R\$ 87,50
2º	TEROS COMERCIO E SERVICOS DE INFORMATICA LTDA	24.565.507/0001-50	R\$ 88,00
3º	COMASA COMERCIO E SERVICOS LTDA	12.088.738/0001-31	R\$ 90,00
4º	FELTEC DISTRIBUIDORA E RESPRESENTACOES LTDA	27.240.015/0001-83	R\$ 93,00
5º	NBB COMERCIO DE EQUIPAMENTOS DE INFORMATICA LTDA	10.820.186/0001-89	R\$ 109,00
6º	IPE SOLUCOES E ENGENHARIA LTDA	09.593.842/0001-79	R\$ 115,00
7º	IDEAL SOLUCOES TECNOLOGICAS LTDA	54.078.351/0001-44	R\$ 115,90
8º	HIPERMARCAS DISTRIBUIDORA LTDA	15.386.462/0001-66	R\$ 122,00

Histórico de propostas, lances e mensagens

Propostas Inicias do Item 3

ID	Fornecedor	CNPJ	Marca	Modelo	Proposta R\$	Situação	Motivo
39506	HIPERMARCAS DISTRIBUIDORA LTDA	15386462000166	KNUP	UNID	R\$ 59,33	Classificada	--
12841	LICITA SHOP COMERCIO E SERVICOS LTDA	50958011000157	KNUP BMAX HAYOM MYMAX	6W	R\$ 59,00	Classificada	--
32949	IPE SOLUCOES E ENGENHARIA LTDA	09593842000179	Subwoofer	Subwoofer	R\$ 59,33	Classificada	--
9398	P G VIEIRA E CIA LTDA	33103024000125	Brighth	0359	R\$ 49,00	Classificada	--
97029	FELTEC DISTRIBUIDORA E RESPRESENTACOES LTDA	27240015000183	EXBOM	EXBOM	R\$ 59,33	Classificada	--
74247	NASH TECH DISTRIBUIDORA LTDA	40138217000187	AGEM	ACX-001	R\$ 59,00	Classificada	--
97509	TEROS COMERCIO E SERVICOS DE INFORMATICA LTDA	24565507000150	c3tech	SP-30BK	R\$ 59,33	Classificada	--
43216	IDEAL SOLUCOES TECNOLOGICAS LTDA	54078351000144	EXBOM	UNID	R\$ 56,36	Classificada	--
36228	COMASA COMERCIO E SERVICOS LTDA	12088738000131	C3TECH	Caixa de som 2.0 USB - Potência 5w	R\$ 59,33	Classificada	--



Classificação Final do Item 3

Posição	Licitante	CNPJ	
1º	COMASA COMERCIO E SERVICOS LTDA	12.088.738/0001-31	
2º	P G VIEIRA E CIA LTDA	33.103.024/0001-25	R\$ 40,00
3º	FELTEC DISTRIBUIDORA E RESPRESENTACOES LTDA	27.240.015/0001-83	R\$ 50,00
4º	IPE SOLUCOES E ENGENHARIA LTDA	09.593.842/0001-79	R\$ 55,00
5º	IDEAL SOLUCOES TECNOLOGICAS LTDA	54.078.351/0001-44	R\$ 56,36
6º	NASH TECH DISTRIBUIDORA LTDA	40.138.217/0001-87	R\$ 59,00
7º	HIPERMARCAS DISTRIBUIDORA LTDA	15.386.462/0001-66	R\$ 59,33

Histórico de propostas, lances e mensagens

Propostas Inicias do Item 4

ID	Fornecedor	CNPJ	Marca	Modelo	Proposta R\$	Situação	Motivo
25585	IPE SOLUCOES E ENGENHARIA LTDA	09593842000179	3green	3green	R\$ 7.496,00	Classificada	--
27784	FELTEC DISTRIBUIDORA E RESPRESENTACOES LTDA	27240015000183	LENOVO	LENOVO	R\$ 7.496,00	Classificada	--
57433	IDEAL SOLUCOES TECNOLOGICAS LTDA	54078351000144	DELL	UNID	R\$ 7.121,20	Classificada	--

Histórico de propostas, lances e mensagens

Propostas Inicias do Item 5

ID	Fornecedor	CNPJ	Marca	Modelo	Proposta R\$	Situação	Motivo
60011	IPE SOLUCOES E ENGENHARIA LTDA	09593842000179	3green	3green	R\$ 7.496,00	Classificada	--
21580	FELTEC DISTRIBUIDORA E RESPRESENTACOES LTDA	27240015000183	LENOVO	LENOVO	R\$ 7.496,00	Classificada	--
58655	IDEAL SOLUCOES TECNOLOGICAS LTDA	54078351000144	DELL	UNID	R\$ 7.121,20	Classificada	--

Histórico de propostas, lances e mensagens

Propostas Inicias do Item 6

ID	Fornecedor	CNPJ	Marca	Modelo	Proposta R\$	Situação	Motivo
16849	IPE SOLUCOES E ENGENHARIA LTDA	09593842000179	DELL	Optiplex 3050	R\$ 4.474,86	Classificada	--
6348	FELTEC DISTRIBUIDORA E RESPRESENTACOES LTDA	27240015000183	LENOVO	LENOVO	R\$ 4.474,86	Classificada	--
83793	IDEAL SOLUCOES TECNOLOGICAS LTDA	54078351000144	DELL	UNID	R\$ 4.251,12	Classificada	--

Histórico de propostas, lances e mensagens

Propostas Inicias do Item 7

ID	Fornecedor	CNPJ	Marca	Modelo	Proposta R\$	Situação	Motivo
40852	IPE SOLUCOES E ENGENHARIA LTDA	09593842000179	DELL	Optiplex 3050	R\$ 4.474,86	Classificada	--
66914	FELTEC DISTRIBUIDORA E RESPRESENTACOES LTDA	27240015000183	LENOVO	LENOVO	R\$ 4.474,86	Classificada	--

**Propostas Inicias do Item 7**

ID	Fornecedor	CNPJ	Marca	Modelo	Proposta R\$	Situação	Motivo
46073	IDEAL SOLUCOES TECNOLOGICAS LTDA	54078351000144	DELL	UNID	R\$ 4.251,12	Classificada	--

Histórico de propostas, lances e mensagens**Propostas Inicias do Item 8**

ID	Fornecedor	CNPJ	Marca	Modelo	Proposta R\$	Situação	Motivo
48183	IPE SOLUCOES E ENGENHARIA LTDA	09593842000179	DELL	Dell OptiPlex	R\$ 3.621,41	Classificada	--
68274	FELTEC DISTRIBUIDORA E RESPRESENTACOES LTDA	27240015000183	LENOVO	LENOVO	R\$ 3.621,41	Classificada	--
52197	IDEAL SOLUCOES TECNOLOGICAS LTDA	54078351000144	DELL	UNID	R\$ 3.440,34	Classificada	--

Classificação Final do Item 8

Posição	Licitante	CNPJ	Melhor Oferta R\$
1º	IPE SOLUCOES E ENGENHARIA LTDA	09.593.842/0001-79	R\$ 3.450,00
2º	FELTEC DISTRIBUIDORA E RESPRESENTACOES LTDA	27.240.015/0001-83	R\$ 3.621,41

Histórico de propostas, lances e mensagens**Propostas Inicias do Item 9**

ID	Fornecedor	CNPJ	Marca	Modelo	Proposta R\$	Situação	Motivo
5061	IPE SOLUCOES E ENGENHARIA LTDA	09593842000179	DELL	Dell OptiPlex	R\$ 3.621,41	Classificada	--
90220	FELTEC DISTRIBUIDORA E RESPRESENTACOES LTDA	27240015000183	BLUECASE	BLUECASE	R\$ 3.621,41	Classificada	--
12270	IDEAL SOLUCOES TECNOLOGICAS LTDA	54078351000144	DELL	UNID	R\$ 3.440,34	Classificada	--

Classificação Final do Item 9

Posição	Licitante	CNPJ	Melhor Oferta R\$
1º	IPE SOLUCOES E ENGENHARIA LTDA	09.593.842/0001-79	R\$ 3.450,00
2º	FELTEC DISTRIBUIDORA E RESPRESENTACOES LTDA	27.240.015/0001-83	R\$ 3.621,41

Histórico de propostas, lances e mensagens**Propostas Inicias do Item 10**

ID	Fornecedor	CNPJ	Marca	Modelo	Proposta R\$	Situação	Motivo
7315	LICITA SHOP COMERCIO E SERVICOS LTDA	50958011000157	POSITIVO	POSITIVO	R\$ 6.743,00	Classificada	--
43824	IPE SOLUCOES E ENGENHARIA LTDA	09593842000179	LENOVO	LENOVO -LOQ 15IAX9E 83ME0007BR	R\$ 6.743,44	Classificada	--
26731	FELTEC DISTRIBUIDORA E RESPRESENTACOES LTDA	27240015000183	DELL	DELL	R\$ 6.743,44	Classificada	--
90669	IDEAL SOLUCOES TECNOLOGICAS LTDA	54078351000144	DELL	UNID	R\$ 6.406,27	Classificada	--



Histórico de propostas, lances e mensagens

Propostas Inicias do Item 11

ID	Fornecedor	CNPJ	Marca	Modelo	Proposta R\$	Situação	Motivo
46046	LICITA SHOP COMERCIO E SERVICOS LTDA	50958011000157	POSITIVO	POSITIVO	R\$ 6.743,00	Classificada	--
79534	IPE SOLUCOES E ENGENHARIA LTDA	09593842000179	LENOVO	LENOVO -LOQ 15IAX9E 83ME0007BR	R\$ 6.743,44	Classificada	--
53768	FELTEC DISTRIBUIDORA E RESPRESENTACOES LTDA	27240015000183	DELL	DELL	R\$ 6.743,44	Classificada	--
90683	IDEAL SOLUCOES TECNOLOGICAS LTDA	54078351000144	DELL	UNID	R\$ 6.406,27	Classificada	--

Histórico de propostas, lances e mensagens

Propostas Inicias do Item 12

ID	Fornecedor	CNPJ	Marca	Modelo	Proposta R\$	Situação	Motivo
3029	OC INFORMATICA LTDA	51933016000198	POSITIVO	N6440 I5 16/512	R\$ 4.683,33	Classificada	--
35503	Barra Atacadista e Varejista Ltda	53512423000157	POSITIVO	N6440	R\$ 4.683,00	Classificada	--
46888	IPE SOLUCOES E ENGENHARIA LTDA	09593842000179	Lenovo	Lenovo IdeaPad Slim 3 15IRH10	R\$ 4.683,33	Classificada	--
61616	TEROS COMERCIO E SERVICOS DE INFORMATICA LTDA	24565507000150	VAIO	FE15	R\$ 4.683,33	Classificada	--
45476	FELTEC DISTRIBUIDORA E RESPRESENTACOES LTDA	27240015000183	LENOVO	LENOVO	R\$ 4.683,33	Classificada	--
29388	P G VIEIRA E CIA LTDA	33103024000125	LENOVO	V15 83GL000VBR	R\$ 4.683,30	Classificada	--
89444	IDEAL SOLUCOES TECNOLOGICAS LTDA	54078351000144	DELL	UNID	R\$ 4.449,16	Classificada	--

Classificação Final do Item 12

Posição	Licitante	CNPJ	Melhor Oferta R\$
1º	TEROS COMERCIO E SERVICOS DE INFORMATICA LTDA	24.565.507/0001-50	R\$ 4.079,00
2º	IPE SOLUCOES E ENGENHARIA LTDA	09.593.842/0001-79	R\$ 4.250,00
3º	IDEAL SOLUCOES TECNOLOGICAS LTDA	54.078.351/0001-44	R\$ 4.449,16
4º	OC INFORMATICA LTDA	51.933.016/0001-98	R\$ 4.628,00
5º	P G VIEIRA E CIA LTDA	33.103.024/0001-25	R\$ 4.683,30
6º	FELTEC DISTRIBUIDORA E RESPRESENTACOES LTDA	27.240.015/0001-83	R\$ 4.683,33

Histórico de propostas, lances e mensagens



Propostas Inicias do Item 13

ID	Fornecedor	CNPJ	Marca	Modelo	Proposta R\$	Situação	Motivo
11446	OC INFORMATICA LTDA	51933016000198	POSITIVO	N6440 I5 16/512	R\$ 4.683,33	Classificada	--
89336	Barra Atacadista e Varejista Ltda	53512423000157	POSITIVO	N6440	R\$ 4.683,00	Classificada	--
21352	IPE SOLUCOES E ENGENHARIA LTDA	09593842000179	Lenovo	Lenovo IdeaPad Slim 3 15IRH10	R\$ 4.683,33	Classificada	--
70438	TEROS COMERCIO E SERVICOS DE INFORMATICA LTDA	24565507000150	VAIO	FE15	R\$ 4.683,33	Classificada	--
77952	FELTEC DISTRIBUIDORA E REPRESENTACOES LTDA	27240015000183	LENOVO	LENOVO	R\$ 4.683,33	Classificada	--
77320	P G VIEIRA E CIA LTDA	33103024000125	LENOVO	V15 83GL000VBR	R\$ 4.683,30	Classificada	--
23820	IDEAL SOLUCOES TECNOLOGICAS LTDA	54078351000144	DELL	UNID	R\$ 4.449,16	Classificada	--

Classificação Final do Item 13

Posição	Licitante	CNPJ	Melhor Oferta R\$
1º	TEROS COMERCIO E SERVICOS DE INFORMATICA LTDA	24.565.507/0001-50	R\$ 4.079,00
2º	IPE SOLUCOES E ENGENHARIA LTDA	09.593.842/0001-79	R\$ 4.250,00
3º	IDEAL SOLUCOES TECNOLOGICAS LTDA	54.078.351/0001-44	R\$ 4.449,16
4º	P G VIEIRA E CIA LTDA	33.103.024/0001-25	R\$ 4.490,00
5º	OC INFORMATICA LTDA	51.933.016/0001-98	R\$ 4.628,00
6º	FELTEC DISTRIBUIDORA E REPRESENTACOES LTDA	27.240.015/0001-83	R\$ 4.683,33

Histórico de propostas, lances e mensagens

Propostas Inicias do Item 14

ID	Fornecedor	CNPJ	Marca	Modelo	Proposta R\$	Situação	Motivo
74412	HIPERMARCAS DISTRIBUIDORA LTDA	15386462000166	COLETEK	UNID	R\$ 373,63	Classificada	--
49331	FAROL DISTRIBUIDORA LTDA	60243240000149	CR ENERGIA	KEE 1,5 BI	R\$ 373,63	Classificada	--
99811	L2 - COMERCIO E SOLUCOES LTDA	54043075000189	CR ENERGIA	KEE 1.5BI	R\$ 373,00	Classificada	--
74123	IPE SOLUCOES E ENGENHARIA LTDA	09593842000179	TS Shara	TS Shara -Powerest 300VA	R\$ 373,63	Classificada	--
280	TEROS COMERCIO E SERVICOS DE INFORMATICA LTDA	24565507000150	TSHARA	300VA	R\$ 373,00	Classificada	--
26719	FAP TECNOLOGIA E SOLUCOES LTDA	55935697000184	CR ENERGIA	KEE 1.5 BI - 300VA	R\$ 373,63	Classificada	--
79877	P G VIEIRA E CIA LTDA	33103024000125	Force Line	Eternity 7995	R\$ 190,00	Classificada	--
63391	FELTEC DISTRIBUIDORA E REPRESENTACOES LTDA	27240015000183	FORCELIN E	FORCELINE	R\$ 373,63	Classificada	--
77770	NBB COMERCIO DE EQUIPAMENTOS DE INFORMATICA LTDA	10820186000189	SMS	15970	R\$ 373,00	Classificada	--
33372	IDEAL SOLUCOES TECNOLOGICAS LTDA	54078351000144	TS Shara	UNID	R\$ 354,95	Classificada	--



Propostas Inicias do Item 14

ID	Fornecedor	CNPJ	Marca	Modelo	Proposta R\$	Situação	Motivo
33611	COMASA COMERCIO E SERVICOS LTDA	12088738000131	FORCE LINE	ESTABILIZADOR 300VA	R\$ 373,63	Classificada	--

Classificação Final do Item 14

Posição	Licitante	CNPJ	Melhor Oferta R\$
1º	FAP TECNOLOGIA E SOLUCOES LTDA	55.935.697/0001-84	R\$ 134,00
2º	P G VIEIRA E CIA LTDA	33.103.024/0001-25	R\$ 178,50
3º	FAROL DISTRIBUIDORA LTDA	60.243.240/0001-49	R\$ 187,00
4º	TEROS COMERCIO E SERVICOS DE INFORMATICA LTDA	24.565.507/0001-50	R\$ 250,00
5º	COMASA COMERCIO E SERVICOS LTDA	12.088.738/0001-31	R\$ 280,20
6º	IPE SOLUCOES E ENGENHARIA LTDA	09.593.842/0001-79	R\$ 300,00
7º	IDEAL SOLUCOES TECNOLOGICAS LTDA	54.078.351/0001-44	R\$ 354,95
8º	NBB COMERCIO DE EQUIPAMENTOS DE INFORMATICA LTDA	10.820.186/0001-89	R\$ 355,00
9º	FELTEC DISTRIBUIDORA E RESPRESENTACOES LTDA	27.240.015/0001-83	R\$ 373,63
10º	HIPERMARCAS DISTRIBUIDORA LTDA	15.386.462/0001-66	R\$ 373,63

Histórico de propostas, lances e mensagens

Propostas Inicias do Item 15

ID	Fornecedor	CNPJ	Marca	Modelo	Proposta R\$	Situação	Motivo
5160	HIPERMARCAS DISTRIBUIDORA LTDA	15386462000166	TS SHARA	UNID	R\$ 439,07	Classificada	--
11643	FAROL DISTRIBUIDORA LTDA	60243240000149	CR ENERGIA	KEE 2,5 BI	R\$ 439,07	Classificada	--
5543	L2 - COMERCIO E SOLUCOES LTDA	54043075000189	CR ENERGIA	KEE 2.5BI	R\$ 439,00	Classificada	--
27854	IPE SOLUCOES E ENGENHARIA LTDA	09593842000179	TS Shara	TS Shara -Powerest 500VA	R\$ 439,07	Classificada	--
88829	TEROS COMERCIO E SERVICOS DE INFORMATICA LTDA	24565507000150	TSHARA	300VA	R\$ 439,00	Classificada	--
46471	FAP TECNOLOGIA E SOLUCOES LTDA	55935697000184	CR ENERGIA	KEE 2.5 BI - 600VA	R\$ 439,07	Classificada	--
93105	P G VIEIRA E CIA LTDA	33103024000125	Force Line	Evolution III 7973	R\$ 410,00	Classificada	--
10286	FELTEC DISTRIBUIDORA E RESPRESENTACOES LTDA	27240015000183	FORCELINE	FORCELINE	R\$ 439,07	Classificada	--
96089	IDEAL SOLUCOES TECNOLOGICAS LTDA	54078351000144	TS Shara	UNID	R\$ 417,12	Classificada	--
28133	COMASA COMERCIO E SERVICOS LTDA	12088738000131	FORCE LINE	ESTABILIZADOR 500VA	R\$ 439,07	Classificada	--

Classificação Final do Item 15

Posição	Licitante	CNPJ	Melhor Oferta R\$
---------	-----------	------	-------------------



Classificação Final do Item 15

Posição	Licitante	CNPJ	Melhor Oferta R\$
1º	FAP TECNOLOGIA E SOLUCOES LTDA	55.935.697/0001-84	R\$ 169,00
2º	FAROL DISTRIBUIDORA LTDA	60.243.240/0001-49	R\$ 220,00
3º	COMASA COMERCIO E SERVICOS LTDA	12.088.738/0001-31	R\$ 299,50
4º	P G VIEIRA E CIA LTDA	33.103.024/0001-25	R\$ 330,00
5º	TEROS COMERCIO E SERVICOS DE INFORMATICA LTDA	24.565.507/0001-50	R\$ 389,00
6º	FELTEC DISTRIBUIDORA E RESPRESENTACOES LTDA	27.240.015/0001-83	R\$ 400,50
7º	IPE SOLUCOES E ENGENHARIA LTDA	09.593.842/0001-79	R\$ 407,00
8º	IDEAL SOLUCOES TECNOLOGICAS LTDA	54.078.351/0001-44	R\$ 417,12
9º	HIPERMARCAS DISTRIBUIDORA LTDA	15.386.462/0001-66	R\$ 439,07

Histórico de propostas, lances e mensagens

Propostas Inicias do Item 16

ID	Fornecedor	CNPJ	Marca	Modelo	Proposta R\$	Situação	Motivo
71480	ALLSET TECNOLOGIA LTDA	55149591000236	EPSON	L3250	R\$ 1.823,39	Classificada	--
74138	HIPERMARCAS DISTRIBUIDORA LTDA	15386462000166	EPSON	UNID	R\$ 1.823,39	Classificada	--
25653	SINCES TECNOLOGIA COMERCIO E SERVIÇOS LTDA	33615509000106	EPSON	ECOTANK	R\$ 1.823,39	Classificada	--
42972	FAROL DISTRIBUIDORA LTDA	60243240000149	EPSON	L3250	R\$ 1.823,39	Classificada	--
96220	Barra Atacadista e Varejista Ltda	53512423000157	EPSON	L3250	R\$ 1.820,00	Classificada	--
22730	TEROS COMERCIO E SERVICOS DE INFORMATICA LTDA	24565507000150	Epson	L3250	R\$ 1.823,39	Classificada	--
27831	METDATA TECNOLOGIA DA INFORMACAO EIRELI	28584157000392	EPSON	L3250	R\$ 1.823,39	Classificada	--
92525	IPE SOLUCOES E ENGENHARIA LTDA	09593842000179	Epson	Epson EcoTank L3250	R\$ 1.823,39	Classificada	--
13859	P G VIEIRA E CIA LTDA	33103024000125	EPSON	L3250	R\$ 1.680,00	Classificada	--
80069	FELTEC DISTRIBUIDORA E RESPRESENTACOES LTDA	27240015000183	HP	HP	R\$ 1.823,39	Classificada	--
89339	NBB COMERCIO DE EQUIPAMENTOS DE INFORMATICA LTDA	10820186000189	EPSON	L3250	R\$ 1.823,00	Classificada	--
75563	IDEAL SOLUCOES TECNOLOGICAS LTDA	54078351000144	EPSON	UNID	R\$ 1.732,22	Classificada	--
34945	COMASA COMERCIO E SERVICOS LTDA	12088738000131	EPSON	Ecotank L3250	R\$ 1.823,39	Classificada	--

Classificação Final do Item 16

Posição	Licitante	CNPJ	Melhor Oferta R\$
1º	COMASA COMERCIO E SERVICOS LTDA	12.088.738/0001-31	R\$ 1.070,50
2º	ALLSET TECNOLOGIA LTDA	55.149.591/0002-36	R\$ 1.080,00



Classificação Final do Item 16

Posição	Licitante	CNPJ	Valor
3º	FELTEC DISTRIBUIDORA E RESPRESENTACOES LTDA	27.240.015/0001-83	
4º	METDATA TECNOLOGIA DA INFORMACAO EIRELI	28.584.157/0003-92	
5º	IPE SOLUCOES E ENGENHARIA LTDA	09.593.842/0001-79	R\$ 1.400,00
6º	TEROS COMERCIO E SERVICOS DE INFORMATICA LTDA	24.565.507/0001-50	R\$ 1.443,00
7º	SINCES TECNOLOGIA COMERCIO E SERVIÇOS LTDA	33.615.509/0001-06	R\$ 1.445,00
8º	FAROL DISTRIBUIDORA LTDA	60.243.240/0001-49	R\$ 1.540,00
9º	P G VIEIRA E CIA LTDA	33.103.024/0001-25	R\$ 1.678,00
10º	IDEAL SOLUCOES TECNOLOGICAS LTDA	54.078.351/0001-44	R\$ 1.732,22
11º	NBB COMERCIO DE EQUIPAMENTOS DE INFORMATICA LTDA	10.820.186/0001-89	R\$ 1.800,00
12º	HIPERMARCAS DISTRIBUIDORA LTDA	15.386.462/0001-66	R\$ 1.823,39

Histórico de propostas, lances e mensagens

Propostas Inicias do Item 17

ID	Fornecedor	CNPJ	Marca	Modelo	Proposta R\$	Situação	Motivo
66872	ALLSET TECNOLOGIA LTDA	55149591000236	EPSON	L3250	R\$ 1.823,39	Classificada	--
48435	HIPERMARCAS DISTRIBUIDORA LTDA	15386462000166	EPSON	UNID	R\$ 1.823,39	Classificada	--
61372	FAROL DISTRIBUIDORA LTDA	60243240000149	EPSON	L3250	R\$ 1.823,39	Classificada	--
24295	Barra Atacadista e Varejista Ltda	53512423000157	EPSON	L3250	R\$ 1.820,00	Classificada	--
17960	TEROS COMERCIO E SERVICOS DE INFORMATICA LTDA	24565507000150	Epson	L3250	R\$ 1.823,39	Classificada	--
80416	METDATA TECNOLOGIA DA INFORMACAO EIRELI	28584157000392	EPSON	L3250	R\$ 1.823,39	Classificada	--
62090	IPE SOLUCOES E ENGENHARIA LTDA	09593842000179	Epson	Epson EcoTank L3250	R\$ 1.823,39	Classificada	--
1009	P G VIEIRA E CIA LTDA	33103024000125	EPSON	L3250	R\$ 1.680,00	Classificada	--
25939	FELTEC DISTRIBUIDORA E RESPRESENTACOES LTDA	27240015000183	HP	HP	R\$ 1.823,39	Classificada	--
50029	NBB COMERCIO DE EQUIPAMENTOS DE INFORMATICA LTDA	10820186000189	EPSON	L3250	R\$ 1.823,00	Classificada	--
64449	IDEAL SOLUCOES TECNOLOGICAS LTDA	54078351000144	EPSON	UNID	R\$ 1.732,22	Classificada	--
27431	COMASA COMERCIO E SERVICOS LTDA	12088738000131	EPSON	Ecotank L3250	R\$ 1.823,39	Classificada	--

Classificação Final do Item 17

Posição	Licitante	CNPJ	Valor
1º	COMASA COMERCIO E SERVICOS LTDA	12.088.738/0001-31	R\$ 1.070,50
2º	ALLSET TECNOLOGIA LTDA	55.149.591/0002-36	R\$ 1.080,00
3º	FELTEC DISTRIBUIDORA E RESPRESENTACOES LTDA	27.240.015/0001-83	R\$ 1.179,00



Classificação Final do Item 17

Posição	Licitante	CNPJ	Valor
4º	METDATA TECNOLOGIA DA INFORMACAO EIRELI	28.584.157/0003-92	
5º	P G VIEIRA E CIA LTDA	33.103.024/0001-25	
6º	IPE SOLUCOES E ENGENHARIA LTDA	09.593.842/0001-79	R\$ 1.400,00
7º	TEROS COMERCIO E SERVICOS DE INFORMATICA LTDA	24.565.507/0001-50	R\$ 1.443,00
8º	FAROL DISTRIBUIDORA LTDA	60.243.240/0001-49	R\$ 1.540,00
9º	IDEAL SOLUCOES TECNOLOGICAS LTDA	54.078.351/0001-44	R\$ 1.732,22
10º	NBB COMERCIO DE EQUIPAMENTOS DE INFORMATICA LTDA	10.820.186/0001-89	R\$ 1.800,00
11º	HIPERMARCAS DISTRIBUIDORA LTDA	15.386.462/0001-66	R\$ 1.823,39

Histórico de propostas, lances e mensagens

Propostas Inicias do Item 18

ID	Fornecedor	CNPJ	Marca	Modelo	Proposta R\$	Situação	Motivo
6332	ALLSET TECNOLOGIA LTDA	55149591000236	EPSON	M3170	R\$ 2.852,57	Classificada	--
87749	HIPERMARCAS DISTRIBUIDORA LTDA	15386462000166	EPSON	UNID	R\$ 2.852,57	Classificada	--
15832	Barra Atacadista e Varejista Ltda	53512423000157	EPSON	M2170	R\$ 2.850,00	Classificada	--
18222	TEROS COMERCIO E SERVICOS DE INFORMATICA LTDA	24565507000150	Epson	M2170	R\$ 2.852,57	Classificada	--
82625	METDATA TECNOLOGIA DA INFORMACAO EIRELI	28584157000392	EPSON	M3170	R\$ 2.901,58	Classificada	--
54436	IPE SOLUCOES E ENGENHARIA LTDA	09593842000179	Epson	Epson Ecotank M2120	R\$ 2.852,57	Classificada	--
59088	P G VIEIRA E CIA LTDA	33103024000125	EPSON	M2170	R\$ 2.850,00	Classificada	--
63423	FELTEC DISTRIBUIDORA E RESPRESENTACOES LTDA	27240015000183	HP	HP	R\$ 2.852,57	Classificada	--
50522	IDEAL SOLUCOES TECNOLOGICAS LTDA	54078351000144	EPSON	UNID	R\$ 2.709,94	Classificada	--

Classificação Final do Item 18

Posição	Licitante	CNPJ	Valor
1º	TEROS COMERCIO E SERVICOS DE INFORMATICA LTDA	24.565.507/0001-50	R\$ 2.443,00
2º	FELTEC DISTRIBUIDORA E RESPRESENTACOES LTDA	27.240.015/0001-83	R\$ 2.444,00
3º	ALLSET TECNOLOGIA LTDA	55.149.591/0002-36	R\$ 2.465,00
4º	P G VIEIRA E CIA LTDA	33.103.024/0001-25	R\$ 2.696,00
5º	IDEAL SOLUCOES TECNOLOGICAS LTDA	54.078.351/0001-44	R\$ 2.709,94
6º	METDATA TECNOLOGIA DA INFORMACAO EIRELI	28.584.157/0003-92	R\$ 2.728,00
7º	HIPERMARCAS DISTRIBUIDORA LTDA	15.386.462/0001-66	R\$ 2.852,57

Histórico de propostas, lances e mensagens

Propostas Inicias do Item 19

ID	Fornecedor	CNPJ	Marca	Modelo	Proposta R\$	Situação	Motivo
63729	ALLSET TECNOLOGIA LTDA	55149591000236	HP	4103fdw	R\$ 3.873,27	Classificada	--



Propostas Iniciais do Item 19

ID	Fornecedor	CNPJ	Marca	Modelo	Proposta R\$	Situação	Motivo
69387	SINCES TECNOLOGIA COMERCIO E SERVIÇOS LTDA	33615509000106	PANTUM	BM5100ADW	R\$ 3.873,27	Classificada	--
90439	FAROL DISTRIBUIDORA LTDA	60243240000149	EPSON	M2170	R\$ 3.873,27	Classificada	--
72601	Barra Atacadista e Varejista Ltda	53512423000157	PANTUM	BM5100ADW	R\$ 3.870,00	Classificada	--
59611	METDATA TECNOLOGIA DA INFORMACAO EIRELI	28584157000392	PANTUM	BM5100ADW + Bandeja	R\$ 3.873,27	Classificada	--
14039	IPE SOLUCOES E ENGENHARIA LTDA	09593842000179	Brother	Brother DCP-L5512DN DCP-L5512	R\$ 3.873,27	Classificada	--
54685	TEROS COMERCIO E SERVICOS DE INFORMATICA LTDA	24565507000150	HP	4103DW	R\$ 3.873,27	Classificada	--
6386	FELTEC DISTRIBUIDORA E RESPRESENTACOES LTDA	27240015000183	LEXMAR K	LEXMARK	R\$ 3.873,27	Classificada	--

Classificação Final do Item 19

Posição	Licitante	CNPJ	Melhor Oferta R\$
1º	TEROS COMERCIO E SERVICOS DE INFORMATICA LTDA	24.565.507/0001-50	R\$ 2.696,00
2º	METDATA TECNOLOGIA DA INFORMACAO EIRELI	28.584.157/0003-92	R\$ 3.080,00
3º	FELTEC DISTRIBUIDORA E RESPRESENTACOES LTDA	27.240.015/0001-83	R\$ 3.090,00
4º	SINCES TECNOLOGIA COMERCIO E SERVIÇOS LTDA	33.615.509/0001-06	R\$ 3.610,00
5º	FAROL DISTRIBUIDORA LTDA	60.243.240/0001-49	R\$ 3.640,00
6º	IPE SOLUCOES E ENGENHARIA LTDA	09.593.842/0001-79	R\$ 3.845,00

Histórico de propostas, lances e mensagens

Propostas Iniciais do Item 20

ID	Fornecedor	CNPJ	Marca	Modelo	Proposta R\$	Situação	Motivo
28063	ALLSET TECNOLOGIA LTDA	55149591000236	HP	4103fdw	R\$ 3.873,27	Classificada	--
23710	OC INFORMATICA LTDA	51933016000198	HP	Pro MFP 4103fdw	R\$ 3.873,27	Classificada	--
62412	FAROL DISTRIBUIDORA LTDA	60243240000149	HP	432fdn	R\$ 3.873,27	Classificada	--
65769	Barra Atacadista e Varejista Ltda	53512423000157	PANTUM	BM5100ADW	R\$ 3.870,00	Classificada	--
40126	METDATA TECNOLOGIA DA INFORMACAO EIRELI	28584157000392	PANTUM	BM5100ADW + Bandeja	R\$ 3.873,27	Classificada	--
61471	IPE SOLUCOES E ENGENHARIA LTDA	09593842000179	Brother	Brother DCP-L5512DN DCP-L5512	R\$ 3.873,27	Classificada	--
9172	TEROS COMERCIO E SERVICOS DE INFORMATICA LTDA	24565507000150	HP	4103DW	R\$ 3.873,27	Classificada	--
58231	FELTEC DISTRIBUIDORA E RESPRESENTACOES LTDA	27240015000183	LEXMAR K	LEXMARK	R\$ 3.873,27	Classificada	--

Classificação Final do Item 20

Posição	Licitante	CNPJ	Melhor Oferta R\$
1º	TEROS COMERCIO E SERVICOS DE INFORMATICA LTDA	24.565.507/0001-50	R\$ 2.698,00



Classificação Final do Item 20

Posição	Licitante	CNPJ	Melhor Oferta R\$
2º	METDATA TECNOLOGIA DA INFORMACAO EIRELI	28.584.157/0003-92	R\$ 3.866,00
3º	FELTEC DISTRIBUIDORA E RESPRESENTACOES LTDA	27.240.015/0001-83	R\$ 3.866,00
4º	FAROL DISTRIBUIDORA LTDA	60.243.240/0001-49	R\$ 3.640,00
5º	IPE SOLUCOES E ENGENHARIA LTDA	09.593.842/0001-79	R\$ 3.840,00
6º	OC INFORMATICA LTDA	51.933.016/0001-98	R\$ 3.866,00

Histórico de propostas, lances e mensagens

Propostas Inicias do Item 21

ID	Fornecedor	CNPJ	Marca	Modelo	Proposta R\$	Situação	Motivo
71944	ALLSET TECNOLOGIA LTDA	55149591000236	BROTHER	HL-L1232w	R\$ 3.510,91	Classificada	--
81880	FAROL DISTRIBUIDORA LTDA	60243240000149	XEROX	3020_BIB_MO-N-I	R\$ 3.510,91	Classificada	--
31918	METDATA TECNOLOGIA DA INFORMACAO EIRELI	28584157000392	PANTUM	BP2300W	R\$ 3.510,91	Classificada	--
54987	IPE SOLUCOES E ENGENHARIA LTDA	09593842000179	Brother	Brother DCP-L2540DW DCP-L2540	R\$ 3.510,91	Classificada	--
92481	FELTEC DISTRIBUIDORA E RESPRESENTACOES LTDA	27240015000183	HP	HP	R\$ 3.510,91	Classificada	--
52532	IDEAL SOLUCOES TECNOLOGICAS LTDA	54078351000144	Brother	UNID	R\$ 3.335,36	Classificada	--

Classificação Final do Item 21

Posição	Licitante	CNPJ	Melhor Oferta R\$
1º	IPE SOLUCOES E ENGENHARIA LTDA	09.593.842/0001-79	R\$ 2.984,00
2º	FAROL DISTRIBUIDORA LTDA	60.243.240/0001-49	R\$ 2.990,00
3º	IDEAL SOLUCOES TECNOLOGICAS LTDA	54.078.351/0001-44	R\$ 3.335,36

Histórico de propostas, lances e mensagens

Propostas Inicias do Item 22

ID	Fornecedor	CNPJ	Marca	Modelo	Proposta R\$	Situação	Motivo
18131	IPE SOLUCOES E ENGENHARIA LTDA	09593842000179	HP	HP OfficeJet Pro 9730 537P5C	R\$ 3.665,00	Classificada	--
55286	FELTEC DISTRIBUIDORA E RESPRESENTACOES LTDA	27240015000183	HP	HP	R\$ 3.665,00	Classificada	--
32138	NBB COMERCIO DE EQUIPAMENTOS DE INFORMATICA LTDA	10820186000189	PANTUM	BM5220ADW M	R\$ 3.665,00	Classificada	--
48141	IDEAL SOLUCOES TECNOLOGICAS LTDA	54078351000144	EPSON	UNID	R\$ 3.481,75	Classificada	--

Histórico de propostas, lances e mensagens



Propostas Inicias do Item 23

ID	Fornecedor	CNPJ	Marca	Modelo	Proposta R\$	Situação	Motivo
49728	HIPERMARCAS DISTRIBUIDORA LTDA	15386462000166	DATREL	UNID	R\$ 2.793,88	Classificada	--
99915	IPE SOLUCOES E ENGENHARIA LTDA	09593842000179	DATREL	DATREL	R\$ 2.793,88	Classificada	--
41062	TEROS COMERCIO E SERVICOS DE INFORMATICA LTDA	24565507000150	Staner	Ps1501 Bi-Amplificada 200w	R\$ 2.793,88	Classificada	--
78183	FELTEC DISTRIBUIDORA E RESPRESENTACOES LTDA	27240015000183	MONDIAL L	MONDIAL	R\$ 2.793,88	Classificada	--
390	IDEAL SOLUCOES TECNOLOGICAS LTDA	54078351000144	ASX	UNID	R\$ 2.654,19	Classificada	--

Histórico de propostas, lances e mensagens

Propostas Inicias do Item 24

ID	Fornecedor	CNPJ	Marca	Modelo	Proposta R\$	Situação	Motivo
97164	HIPERMARCAS DISTRIBUIDORA LTDA	15386462000166	DATREL	UNID	R\$ 2.793,88	Classificada	--
24165	IPE SOLUCOES E ENGENHARIA LTDA	09593842000179	=G24	=H24	R\$ 2.793,88	Classificada	--
43275	TEROS COMERCIO E SERVICOS DE INFORMATICA LTDA	24565507000150	Staner	Ps1501 Bi-Amplificada 200w	R\$ 2.793,88	Classificada	--
77338	FELTEC DISTRIBUIDORA E RESPRESENTACOES LTDA	27240015000183	MONDIAL L	MONDIAL	R\$ 2.793,88	Classificada	--
78907	IDEAL SOLUCOES TECNOLOGICAS LTDA	54078351000144	ASX	UNID	R\$ 2.654,19	Classificada	--

Classificação Final do Item 24

Posição	Licitante	CNPJ	Melhor Oferta R\$
1º	IDEAL SOLUCOES TECNOLOGICAS LTDA	54.078.351/0001-44	R\$ 2.654,19
2º	IPE SOLUCOES E ENGENHARIA LTDA	09.593.842/0001-79	R\$ 2.700,00
3º	HIPERMARCAS DISTRIBUIDORA LTDA	15.386.462/0001-66	R\$ 2.793,88
4º	TEROS COMERCIO E SERVICOS DE INFORMATICA LTDA	24.565.507/0001-50	R\$ 2.793,88

Histórico de propostas, lances e mensagens

Propostas Inicias do Item 25

ID	Fornecedor	CNPJ	Marca	Modelo	Proposta R\$	Situação	Motivo
29647	HIPERMARCAS DISTRIBUIDORA LTDA	15386462000166	KASPERSKY	UNID	R\$ 196,72	Classificada	--
93750	MICRODADOS SISTEMAS LTDA.	07228857000102	conforme edital	conforme edital	R\$ 196,00	Classificada	--
27247	IPE SOLUCOES E ENGENHARIA LTDA	09593842000179	Kaspersky	Kaspersky	R\$ 196,72	Classificada	--
72924	FELTEC DISTRIBUIDORA E RESPRESENTACOES LTDA	27240015000183	kaspersky	kaspersky	R\$ 196,72	Classificada	--
35994	TEROS COMERCIO E SERVICOS DE INFORMATICA LTDA	24565507000150	Norton	Antivírus 360 Plus - 1 Dispositivo - 12 meses ESD	R\$ 196,72	Classificada	--



Classificação Final do Item 25

Posição	Licitante	CNPJ	
1º	MICRODADOS SISTEMAS LTDA.	07.228.857/0001-02	
2º	FELTEC DISTRIBUIDORA E RESPRESENTACOES LTDA	27.240.015/0001-83	R\$ 99,00
3º	HIPERMARCAS DISTRIBUIDORA LTDA	15.386.462/0001-66	R\$ 148,00
4º	TEROS COMERCIO E SERVICOS DE INFORMATICA LTDA	24.565.507/0001-50	R\$ 149,00
5º	IPE SOLUCOES E ENGENHARIA LTDA	09.593.842/0001-79	R\$ 168,00

Histórico de propostas, lances e mensagens

Propostas Inicias do Item 26

ID	Fornecedor	CNPJ	Marca	Modelo	Proposta R\$	Situação	Motivo
83995	HIPERMARCAS DISTRIBUIDORA LTDA	15386462000166	MICROSOFT	UNID	R\$ 1.554,22	Classificada	--
34466	MICRODADOS SISTEMAS LTDA.	07228857000102	microsoft	Microsoft Office	R\$ 1.554,00	Classificada	--
56686	THAYOS TECH INTELIGENCIA EM TECNOLOGIA DA INFORMACAO LTDA	61030456000199	Licença de Software para Edição de Documentos, Planilhas, Apresentações e Cliente de E-mail Especificação mínima: licença perpétua, original, sem necessidade de renovação ou pagamento recorrente, emitida em nome do órgão contratante; versão mais atual disponível da suíte de escritório Microsoft Office, com instalação local (offline), compatível com sistemas operacionais Microsoft Windows 10	Licença de Software para Edição de Documentos, Planilhas, Apresentações e Cliente de E-mail Especificação mínima: licença perpétua, original, sem necessidade de renovação ou pagamento recorrente, emitida em nome do órgão contratante; versão mais atual disponível da suíte de escritório Microsoft Office, com instalação local (offline), compatível com sistemas operacionais Microsoft Windows 10	R\$ 1.554,22	Classificada	--
31602	IPE SOLUCOES E ENGENHARIA LTDA	09593842000179	Microsoft OFFICE	Microsoft OFFICE	R\$ 1.554,22	Classificada	--
83490	TEROS COMERCIO E SERVICOS DE INFORMATICA LTDA	24565507000150	Microsoft	365 Business Standard	R\$ 1.554,22	Classificada	--
23698	FELTEC DISTRIBUIDORA E RESPRESENTACOES LTDA	27240015000183	MICROSOFT	MICROSOFT	R\$ 1.554,22	Classificada	--
4308	NBB COMERCIO DE EQUIPAMENTOS DE INFORMATICA LTDA	10820186000189	MICROSOFT	HOME&BUSINES 2024 EP2-03308	R\$ 1.554,00	Classificada	--

Classificação Final do Item 26

Posição	Licitante	CNPJ	Melhor Oferta R\$
1º	MICRODADOS SISTEMAS LTDA.	07.228.857/0001-02	R\$ 390,00
2º	THAYOS TECH INTELIGENCIA EM TECNOLOGIA DA INFORMACAO LTDA	61.030.456/0001-99	R\$ 430,00
3º	FELTEC DISTRIBUIDORA E RESPRESENTACOES LTDA	27.240.015/0001-83	R\$ 549,00
4º	HIPERMARCAS DISTRIBUIDORA LTDA	15.386.462/0001-66	R\$ 932,54
5º	IPE SOLUCOES E ENGENHARIA LTDA	09.593.842/0001-79	R\$ 1.099,00



Classificação Final do Item 26

Posição	Licitante	CNPJ	
6º	NBB COMERCIO DE EQUIPAMENTOS DE INFORMATICA LTDA	10.820.186/0001-89	R\$ 1.360,10
7º	TEROS COMERCIO E SERVICOS DE INFORMATICA LTDA	24.565.507/0001-50	R\$ 1.499,00

Histórico de propostas, lances e mensagens

Propostas Inicias do Item 27

ID	Fornecedor	CNPJ	Marca	Modelo	Proposta R\$	Situação	Motivo
16644	HIPERMARCAS DISTRIBUIDORA LTDA	15386462000166	MICROSOFT	UNID	R\$ 1.554,22	Classificada	--
4990	MICRODADOS SISTEMAS LTDA.	07228857000102	microsoft	Microsoft Office	R\$ 1.554,00	Classificada	--
34338	THAYOS TECH INTELIGENCIA EM TECNOLOGIA DA INFORMACAO LTDA	61030456000199	Licença de Software para Edição de Documentos, Planilhas, Apresentações e Cliente de E-mail Especificação mínima: licença perpétua, original, sem necessidade de renovação ou pagamento recorrente, emitida em nome do órgão contratante; versão mais atual disponível da suite de escritório Microsoft Office, com instalação local (offline), compatível com sistemas operacionais Microsoft Windows 10	Licença de Software para Edição de Documentos, Planilhas, Apresentações e Cliente de E-mail Especificação mínima: licença perpétua, original, sem necessidade de renovação ou pagamento recorrente, emitida em nome do órgão contratante; versão mais atual disponível da suite de escritório Microsoft Office, com instalação local (offline), compatível com sistemas operacionais Microsoft Windows 10	R\$ 1.554,22	Classificada	--
57561	IPE SOLUCOES E ENGENHARIA LTDA	09593842000179	=G27	=H27	R\$ 1.554,22	Classificada	--
59777	TEROS COMERCIO E SERVICOS DE INFORMATICA LTDA	24565507000150	Microsoft	365 Business Standard	R\$ 15.554,22	Classificada	--
7154	FELTEC DISTRIBUIDORA E RESPRESENTACOES LTDA	27240015000183	MICROSOFT	MICROSOFT	R\$ 1.554,22	Classificada	--
66962	NBB COMERCIO DE EQUIPAMENTOS DE INFORMATICA LTDA	10820186000189	MICROSOFT	HOME&BUSINES 2024 EP2-03308	R\$ 1.554,00	Classificada	--

Classificação Final do Item 27

Posição	Licitante	CNPJ	Melhor Oferta R\$
1º	MICRODADOS SISTEMAS LTDA.	07.228.857/0001-02	R\$ 390,00
2º	THAYOS TECH INTELIGENCIA EM TECNOLOGIA DA INFORMACAO LTDA	61.030.456/0001-99	R\$ 430,00
3º	FELTEC DISTRIBUIDORA E RESPRESENTACOES LTDA	27.240.015/0001-83	R\$ 549,00
4º	HIPERMARCAS DISTRIBUIDORA LTDA	15.386.462/0001-66	R\$ 932,54
5º	IPE SOLUCOES E ENGENHARIA LTDA	09.593.842/0001-79	R\$ 1.099,00
6º	NBB COMERCIO DE EQUIPAMENTOS DE INFORMATICA LTDA	10.820.186/0001-89	R\$ 1.360,10
7º	TEROS COMERCIO E SERVICOS DE INFORMATICA LTDA	24.565.507/0001-50	R\$ 15.554,22

Histórico de propostas, lances e mensagens



Propostas Inicias do Item 28

ID	Fornecedor	CNPJ	Marca	Modelo	Proposta R\$	Situação	Motivo
49886	HIPERMARCAS DISTRIBUIDORA LTDA	15386462000166	MICROSOFT	UNID	R\$ 1.393,16	Classificada	--
47822	MICRODADOS SISTEMAS LTDA.	07228857000102	microsoft	Microsoft Windows 11 Pro (32/64-bit)	R\$ 1.393,00	Classificada	--
49575	THAYOS TECH INTELIGENCIA EM TECNOLOGIA DA INFORMACAO LTDA	61030456000199	Licença Sistema Operacional para Computadores e Notebooks Microsoft Windows 11 Pro (32/64-bit).	Licença Sistema Operacional para Computadores e Notebooks Microsoft Windows 11 Pro (32/64-bit).	R\$ 1.393,16	Classificada	--
47757	IPE SOLUCOES E ENGENHARIA LTDA	09593842000179	Microsoft WINDOWS	Microsoft WINDOWS	R\$ 1.393,16	Classificada	--
97560	TEROS COMERCIO E SERVICOS DE INFORMATICA LTDA	24565507000150	WINDOWS 11	LICENÇA Pro (32/64-bit)	R\$ 1.393,16	Classificada	--
60962	FELTEC DISTRIBUIDORA E RESPRENTACOES LTDA	27240015000183	MICROSOFT	MICROSOFT	R\$ 1.393,16	Classificada	--
40121	NBB COMERCIO DE EQUIPAMENTOS DE INFORMATICA LTDA	10820186000189	MICROSOFT	WINDOWS 11 PRO FQS 10520	R\$ 1.393,00	Classificada	--

Classificação Final do Item 28

Posição	Licitante	CNPJ	Melhor Oferta R\$
1º	MICRODADOS SISTEMAS LTDA.	07.228.857/0001-02	R\$ 350,00
2º	THAYOS TECH INTELIGENCIA EM TECNOLOGIA DA INFORMACAO LTDA	61.030.456/0001-99	R\$ 370,00
3º	NBB COMERCIO DE EQUIPAMENTOS DE INFORMATICA LTDA	10.820.186/0001-89	R\$ 429,00
4º	FELTEC DISTRIBUIDORA E RESPRENTACOES LTDA	27.240.015/0001-83	R\$ 729,00
5º	IPE SOLUCOES E ENGENHARIA LTDA	09.593.842/0001-79	R\$ 1.099,00
6º	TEROS COMERCIO E SERVICOS DE INFORMATICA LTDA	24.565.507/0001-50	R\$ 1.299,00
7º	HIPERMARCAS DISTRIBUIDORA LTDA	15.386.462/0001-66	R\$ 1.393,16

Histórico de propostas, lances e mensagens

Propostas Inicias do Item 29

ID	Fornecedor	CNPJ	Marca	Modelo	Proposta R\$	Situação	Motivo
91215	HIPERMARCAS DISTRIBUIDORA LTDA	15386462000166	MICROSOFT	UNID	R\$ 1.393,16	Classificada	--
92318	MICRODADOS SISTEMAS LTDA.	07228857000102	microsoft	Microsoft Windows 11 Pro (32/64-bit)	R\$ 1.393,00	Classificada	--
42510	THAYOS TECH INTELIGENCIA EM TECNOLOGIA DA INFORMACAO LTDA	61030456000199	Licença Sistema Operacional para Computadores e Notebooks Microsoft Windows 11 Pro (32/64-bit)	Licença Sistema Operacional para Computadores e Notebooks Microsoft Windows 11 Pro (32/64-bit)	R\$ 1.393,16	Classificada	--
84131	IPE SOLUCOES E ENGENHARIA LTDA	09593842000179	=G29	=H29	R\$ 1.393,16	Classificada	--
80205	TEROS COMERCIO E SERVICOS DE INFORMATICA LTDA	24565507000150	WINDOWS 11	LICENÇA Pro (32/64-bit)	R\$ 1.393,16	Classificada	--

Propostas Inicias do Item 29

ID	Fornecedor	CNPJ	Marca	Modelo	Proposta R\$	Situação	Motivo
80497	FELTEC DISTRIBUIDORA E RESPRESENTACOES LTDA	27240015000183	MICROSOFT	MICROSOFT	R\$ 1.393,16	Classificada	--
16341	NBB COMERCIO DE EQUIPAMENTOS DE INFORMATICA LTDA	10820186000189	MICROSOFT	WINDOWS 11 PRO FQS 10520	R\$ 1.393,00	Classificada	--

Classificação Final do Item 29

Posição	Licitante	CNPJ	Melhor Oferta R\$
1º	MICRODADOS SISTEMAS LTDA.	07.228.857/0001-02	R\$ 350,00
2º	THAYOS TECH INTELIGENCIA EM TECNOLOGIA DA INFORMACAO LTDA	61.030.456/0001-99	R\$ 370,00
3º	NBB COMERCIO DE EQUIPAMENTOS DE INFORMATICA LTDA	10.820.186/0001-89	R\$ 429,00
4º	FELTEC DISTRIBUIDORA E RESPRESENTACOES LTDA	27.240.015/0001-83	R\$ 729,00
5º	IPE SOLUCOES E ENGENHARIA LTDA	09.593.842/0001-79	R\$ 1.099,00
6º	TEROS COMERCIO E SERVICOS DE INFORMATICA LTDA	24.565.507/0001-50	R\$ 1.299,00
7º	HIPERMARCAS DISTRIBUIDORA LTDA	15.386.462/0001-66	R\$ 1.393,16

Histórico de propostas, lances e mensagens

Propostas Inicias do Item 30

ID	Fornecedor	CNPJ	Marca	Modelo	Proposta R\$	Situação	Motivo
1487	HIPERMARCAS DISTRIBUIDORA LTDA	15386462000166	BLUECASE	UNID	R\$ 611,34	Classificada	--
13355	FAROL DISTRIBUIDORA LTDA	60243240000149	LG	20MK400	R\$ 611,34	Classificada	--
94800	THAYOS TECH INTELIGENCIA EM TECNOLOGIA DA INFORMACAO LTDA	61030456000199	MONITOR	MONITOR 19,5	R\$ 611,34	Classificada	--
48163	METDATA TECNOLOGIA DA INFORMACAO EIRELI	28584157000392	AOC	22B30HM23	R\$ 611,34	Classificada	--
24185	IPE SOLUCOES E ENGENHARIA LTDA	09593842000179	LG	LG -20MK400H-B	R\$ 611,34	Classificada	--
96128	TEROS COMERCIO E SERVICOS DE INFORMATICA LTDA	24565507000150	Monitor Soyo	20POL HD LED Wide SM200-L02	R\$ 611,34	Classificada	--
26792	COLI DISTRIBUIDORA LTDA	59117771000106	3green	M195WHD	R\$ 608,10	Classificada	--
5736	P G VIEIRA E CIA LTDA	33103024000125	LG	20MK400H-B	R\$ 605,00	Classificada	--
77030	FELTEC DISTRIBUIDORA E RESPRESENTACOES LTDA	27240015000183	BLUECASE	BLUECASE	R\$ 611,34	Classificada	--
54490	NBB COMERCIO DE EQUIPAMENTOS DE INFORMATICA LTDA	10820186000189	MONOCRO N	MN19R1	R\$ 611,00	Classificada	--
15946	IDEAL SOLUCOES TECNOLOGICAS LTDA	54078351000144	BLUECASE	UNID	R\$ 580,77	Classificada	--
72966	COMASA COMERCIO E SERVICOS LTDA	12088738000131	LG	20MK400H-B	R\$ 611,34	Classificada	--

Classificação Final do Item 30

Posição	Licitante	CNPJ	Melhor Oferta R\$
1º	TEROS COMERCIO E SERVICOS DE INFORMATICA LTDA	24.565.507/0001-50	R\$ 420,00



Classificação Final do Item 30

Posição	Licitante	CNPJ	Melhor Oferta R\$
2º	NBB COMERCIO DE EQUIPAMENTOS DE INFORMATICA LTDA	10.820.186/0001-89	R\$ 440,00
3º	COMASA COMERCIO E SERVICOS LTDA	12.088.738/0001-31	R\$ 450,00
4º	FELTEC DISTRIBUIDORA E RESPRESENTACOES LTDA	27.240.015/0001-83	R\$ 464,00
5º	P G VIEIRA E CIA LTDA	33.103.024/0001-25	R\$ 470,00
6º	HIPERMARCAS DISTRIBUIDORA LTDA	15.386.462/0001-66	R\$ 473,00
7º	THAYOS TECH INTELIGENCIA EM TECNOLOGIA DA INFORMACAO LTDA	61.030.456/0001-99	R\$ 520,00
8º	COLI DISTRIBUIDORA LTDA	59.117.771/0001-06	R\$ 559,00
9º	IDEAL SOLUCOES TECNOLOGICAS LTDA	54.078.351/0001-44	R\$ 580,77
10º	FAROL DISTRIBUIDORA LTDA	60.243.240/0001-49	R\$ 588,00
11º	IPE SOLUCOES E ENGENHARIA LTDA	09.593.842/0001-79	R\$ 600,00
12º	METDATA TECNOLOGIA DA INFORMACAO EIRELI	28.584.157/0003-92	R\$ 608,00

Histórico de propostas, lances e mensagens

Propostas Inicias do Item 31

ID	Fornecedor	CNPJ	Marca	Modelo	Proposta R\$	Situação	Motivo
24428	HIPERMARCAS DISTRIBUIDORA LTDA	15386462000166	AOC	UNID	R\$ 787,58	Classificada	--
91644	METDATA TECNOLOGIA DA INFORMACAO EIRELI	28584157000392	AOC	22B30HM23	R\$ 787,58	Classificada	--
93217	IPE SOLUCOES E ENGENHARIA LTDA	09593842000179	LG	LG -FreeSync	R\$ 787,58	Classificada	--
48957	TEROS COMERCIO E SERVICOS DE INFORMATICA LTDA	24565507000150	Monitor AOC	21,5 LED Full HD 22B35HM23/57	R\$ 787,58	Classificada	--
71899	COLI DISTRIBUIDORA LTDA	59117771000106	HQ	M215HQ	R\$ 785,42	Classificada	--
68590	P G VIEIRA E CIA LTDA	33103024000125	LG	22MP410-B	R\$ 710,00	Classificada	--
99229	FELTEC DISTRIBUIDORA E RESPRESENTACOES LTDA	27240015000183	BLUECAS E	BLUECASE	R\$ 787,58	Classificada	--
96883	NBB COMERCIO DE EQUIPAMENTOS DE INFORMATICA LTDA	10820186000189	MONOCR ON	MN215R1	R\$ 787,00	Classificada	--
29458	IDEAL SOLUCOES TECNOLOGICAS LTDA	54078351000144	BLUECAS E	UNID	R\$ 748,20	Classificada	--
93254	COMASA COMERCIO E SERVICOS LTDA	12088738000131	LG	22MP410-B	R\$ 787,58	Classificada	--

Classificação Final do Item 31

Posição	Licitante	CNPJ	Melhor Oferta R\$
1º	COMASA COMERCIO E SERVICOS LTDA	12.088.738/0001-31	R\$ 480,00
2º	P G VIEIRA E CIA LTDA	33.103.024/0001-25	R\$ 483,00
3º	TEROS COMERCIO E SERVICOS DE INFORMATICA LTDA	24.565.507/0001-50	R\$ 505,00
4º	HIPERMARCAS DISTRIBUIDORA LTDA	15.386.462/0001-66	R\$ 555,50
5º	NBB COMERCIO DE EQUIPAMENTOS DE INFORMATICA LTDA	10.820.186/0001-89	R\$ 560,00
6º	COLI DISTRIBUIDORA LTDA	59.117.771/0001-06	R\$ 597,00
7º	METDATA TECNOLOGIA DA INFORMACAO EIRELI	28.584.157/0003-92	R\$ 608,00



Classificação Final do Item 31

Posição	Licitante	CNPJ	Melhor Oferta R\$
8º	IPE SOLUCOES E ENGENHARIA LTDA	09.593.842/0001-79	R\$ 748,20
9º	IDEAL SOLUCOES TECNOLOGICAS LTDA	54.078.351/0001-44	

Histórico de propostas, lances e mensagens

Propostas Inicias do Item 32

ID	Fornecedor	CNPJ	Marca	Modelo	Proposta R\$	Situação	Motivo
16329	HIPERMARCAS DISTRIBUIDORA LTDA	15386462000166	AOC	UNID	R\$ 963,75	Classificada	--
24885	METDATA TECNOLOGIA DA INFORMACAO EIRELI	28584157000392	AOC	24B30HM2	R\$ 963,75	Classificada	--
88622	IPE SOLUCOES E ENGENHARIA LTDA	09593842000179	AOC	AOC - 24B35HM2	R\$ 963,75	Classificada	--
82397	TEROS COMERCIO E SERVICOS DE INFORMATICA LTDA	24565507000150	Monitor AOC	23,8 LED Full HD 24B30HM2 /	R\$ 963,75	Classificada	--
36812	P G VIEIRA E CIA LTDA	33103024000125	LG	24MP400-B	R\$ 815,00	Classificada	--
14824	FELTEC DISTRIBUIDORA E RESPRESENTACOES LTDA	27240015000183	BLUECAS E	BLUECASE	R\$ 963,75	Classificada	--
11944	NBB COMERCIO DE EQUIPAMENTOS DE INFORMATICA LTDA	10820186000189	DUEX	DXMOO238F100S	R\$ 963,00	Classificada	--
39562	IDEAL SOLUCOES TECNOLOGICAS LTDA	54078351000144	BLUECAS E	UNID	R\$ 915,56	Classificada	--
15020	COMASA COMERCIO E SERVICOS LTDA	12088738000131	LG	24MS500-B	R\$ 963,75	Classificada	--

Classificação Final do Item 32

Posição	Licitante	CNPJ	Melhor Oferta R\$
1º	P G VIEIRA E CIA LTDA	33.103.024/0001-25	R\$ 591,50
2º	COMASA COMERCIO E SERVICOS LTDA	12.088.738/0001-31	R\$ 592,00
3º	FELTEC DISTRIBUIDORA E RESPRESENTACOES LTDA	27.240.015/0001-83	R\$ 605,00
4º	TEROS COMERCIO E SERVICOS DE INFORMATICA LTDA	24.565.507/0001-50	R\$ 624,00
5º	HIPERMARCAS DISTRIBUIDORA LTDA	15.386.462/0001-66	R\$ 685,00
6º	METDATA TECNOLOGIA DA INFORMACAO EIRELI	28.584.157/0003-92	R\$ 694,00
7º	IPE SOLUCOES E ENGENHARIA LTDA	09.593.842/0001-79	R\$ 820,00
8º	NBB COMERCIO DE EQUIPAMENTOS DE INFORMATICA LTDA	10.820.186/0001-89	R\$ 910,10
9º	IDEAL SOLUCOES TECNOLOGICAS LTDA	54.078.351/0001-44	R\$ 915,56

Histórico de propostas, lances e mensagens

Propostas Inicias do Item 33

ID	Fornecedor	CNPJ	Marca	Modelo	Proposta R\$	Situação	Motivo
99894	HIPERMARCAS DISTRIBUIDORA LTDA	15386462000166	AOC	UNID	R\$ 1.722,50	Classificada	--
58505	IPE SOLUCOES E ENGENHARIA LTDA	09593842000179	LG	LG - 27MS500-B	R\$ 1.722,50	Classificada	--
79478	FELTEC DISTRIBUIDORA E RESPRESENTACOES LTDA	27240015000183	AOC	AOC	R\$ 1.722,50	Classificada	--
4075	IDEAL SOLUCOES TECNOLOGICAS LTDA	54078351000144	BLUECASE	UNID	R\$ 1.636,38	Classificada	--



Classificação Final do Item 33

Posição	Licitante	CNPJ
1º	FELTEC DISTRIBUIDORA E RESPRESENTACOES LTDA	27.240.015/0001-83

Histórico de propostas, lances e mensagens

Propostas Inicias do Item 34

ID	Fornecedor	CNPJ	Marca	Modelo	Proposta R\$	Situação	Motivo
92885	HIPERMARCAS DISTRIBUIDORA LTDA	15386462000166	SMS	UNID	R\$ 1.099,19	Classificada	--
37541	FAROL DISTRIBUIDORA LTDA	60243240000149	CR ENERGIA	KSB 600BS	R\$ 1.099,19	Classificada	--
59768	IPE SOLUCOES E ENGENHARIA LTDA	09593842000179	SMS	SMS NOBREAK LITE 600VA	R\$ 1.099,19	Classificada	--
89169	TEROS COMERCIO E SERVICOS DE INFORMATICA LTDA	24565507000150	TSSHARA	600VA	R\$ 1.099,19	Classificada	--
73294	FAP TECNOLOGIA E SOLUCOES LTDA	55935697000184	CR ENERGIA	KSB 600BS	R\$ 1.099,19	Classificada	--
38500	P G VIEIRA E CIA LTDA	33103024000125	NHS	Nobreak Compact Plus 4 1000VA BIV 90.B1.A01000	R\$ 1.050,00	Classificada	--
54543	FELTEC DISTRIBUIDORA E RESPRESENTACOES LTDA	27240015000183	TS SHARA	TS SHARA	R\$ 1.099,19	Classificada	--
37455	NBB COMERCIO DE EQUIPAMENTOS DE INFORMATICA LTDA	10820186000189	SMS	29300	R\$ 1.099,00	Classificada	--
7561	IDEAL SOLUCOES TECNOLOGICAS LTDA	54078351000144	TS Shara	UNID	R\$ 1.044,23	Classificada	--
30338	COMASA COMERCIO E SERVICOS LTDA	12088738000131	INTELBR AS	NOBREAK 0,6 KVA	R\$ 1.099,19	Classificada	--

Classificação Final do Item 34

Posição	Licitante	CNPJ	Melhor Oferta R\$
1º	FAP TECNOLOGIA E SOLUCOES LTDA	55.935.697/0001-84	R\$ 447,00
2º	FAROL DISTRIBUIDORA LTDA	60.243.240/0001-49	R\$ 448,00
3º	FELTEC DISTRIBUIDORA E RESPRESENTACOES LTDA	27.240.015/0001-83	R\$ 516,00
4º	COMASA COMERCIO E SERVICOS LTDA	12.088.738/0001-31	R\$ 549,61
5º	P G VIEIRA E CIA LTDA	33.103.024/0001-25	R\$ 848,00
6º	NBB COMERCIO DE EQUIPAMENTOS DE INFORMATICA LTDA	10.820.186/0001-89	R\$ 850,01
7º	HIPERMARCAS DISTRIBUIDORA LTDA	15.386.462/0001-66	R\$ 898,00
8º	TEROS COMERCIO E SERVICOS DE INFORMATICA LTDA	24.565.507/0001-50	R\$ 945,00
9º	IPE SOLUCOES E ENGENHARIA LTDA	09.593.842/0001-79	R\$ 990,00
10º	IDEAL SOLUCOES TECNOLOGICAS LTDA	54.078.351/0001-44	R\$ 1.044,23

Histórico de propostas, lances e mensagens



Propostas Iniciais do Item 35

ID	Fornecedor	CNPJ	Marca	Modelo	Proposta		
					R\$	Situação	Motivo
52778	HIPERMARCAS DISTRIBUIDORA LTDA	15386462000166	SMS	UNID	R\$ 1.270,81	Classificada	--
29768	SINCES TECNOLOGIA COMERCIO E SERVIÇOS LTDA	33615509000106	RAGTECH	1200VA	R\$ 1.270,81	Classificada	--
75717	FAROL DISTRIBUIDORA LTDA	60243240000149	CR ENERGIA	KSB 1200BS	R\$ 1.270,81	Classificada	--
90652	IPE SOLUCOES E ENGENHARIA LTDA	09593842000179	SMS	Sms Nobreak Lite 1200 VA	R\$ 1.270,81	Classificada	--
86848	TEROS COMERCIO E SERVICOS DE INFORMATICA LTDA	24565507000150	TSSHARA	1,2 kVA	R\$ 1.270,81	Classificada	--
34577	FAP TECNOLOGIA E SOLUCOES LTDA	55935697000184	CR ENERGIA	KSB 1200BS	R\$ 1.270,81	Classificada	--
6019	FELTEC DISTRIBUIDORA E RESPRESENTACOES LTDA	27240015000183	TS SHARA	TS SHARA	R\$ 1.270,81	Classificada	--
19822	P G VIEIRA E CIA LTDA	33103024000125	NHS	NHS COMPACT PLUS 4 - 1400 90.C1.B01400	R\$ 1.250,00	Classificada	--
21605	NBB COMERCIO DE EQUIPAMENTOS DE INFORMATICA LTDA	10820186000189	FORCE LINE	0010800013	R\$ 1.270,00	Classificada	--
96402	IDEAL SOLUCOES TECNOLOGICAS LTDA	54078351000144	TS Shara	UNID	R\$ 1.207,27	Classificada	--
43847	COMASA COMERCIO E SERVICOS LTDA	12088738000131	INTELBRA S	NOBREAK 1,2 KVA	R\$ 1.270,81	Classificada	--

Classificação Final do Item 35

Posição	Licitante	CNPJ	Melhor Oferta R\$
1º	FAP TECNOLOGIA E SOLUCOES LTDA	55.935.697/0001-84	R\$ 623,00
2º	FELTEC DISTRIBUIDORA E RESPRESENTACOES LTDA	27.240.015/0001-83	R\$ 624,00
3º	FAROL DISTRIBUIDORA LTDA	60.243.240/0001-49	R\$ 636,00
4º	SINCES TECNOLOGIA COMERCIO E SERVIÇOS LTDA	33.615.509/0001-06	R\$ 676,00
5º	COMASA COMERCIO E SERVICOS LTDA	12.088.738/0001-31	R\$ 750,00
6º	TEROS COMERCIO E SERVICOS DE INFORMATICA LTDA	24.565.507/0001-50	R\$ 948,00
7º	HIPERMARCAS DISTRIBUIDORA LTDA	15.386.462/0001-66	R\$ 949,00
8º	NBB COMERCIO DE EQUIPAMENTOS DE INFORMATICA LTDA	10.820.186/0001-89	R\$ 998,00
9º	IPE SOLUCOES E ENGENHARIA LTDA	09.593.842/0001-79	R\$ 1.005,00
10º	P G VIEIRA E CIA LTDA	33.103.024/0001-25	R\$ 1.150,00
11º	IDEAL SOLUCOES TECNOLOGICAS LTDA	54.078.351/0001-44	R\$ 1.207,27

Histórico de propostas, lances e mensagens

Propostas Iniciais do Item 36

ID	Fornecedor	CNPJ	Marca	Modelo	Proposta		
					R\$	Situação	Motivo
80135	HIPERMARCAS DISTRIBUIDORA LTDA	15386462000166	SMS	UNID	R\$ 1.270,81	Classificada	--



Propostas Inicias do Item 36

ID	Fornecedor	CNPJ	Marca	Modelo	Proposta R\$	Situação	Motivo
55875	FAROL DISTRIBUIDORA LTDA	60243240000149	CR ENERGIA	KSB 1200BS	R\$ 1.270,81	Classificada	--
6414	IPE SOLUCOES E ENGENHARIA LTDA	09593842000179	SMS	Sms Nobreak Lite 1200 VA	R\$ 1.270,81	Classificada	--
96635	TEROS COMERCIO E SERVICOS DE INFORMATICA LTDA	24565507000150	TSSHARA	1,2 KVA	R\$ 1.270,81	Classificada	--
785	FAP TECNOLOGIA E SOLUCOES LTDA	55935697000184	CR ENERGIA	KSB 1200BS	R\$ 1.270,81	Classificada	--
94331	FELTEC DISTRIBUIDORA E RESPRESENTACOES LTDA	27240015000183	TS SHARA	TS SHARA	R\$ 1.270,81	Classificada	--
34820	P G VIEIRA E CIA LTDA	33103024000125	NHS	NHS COMPACT PLUS 4 - 1400 90.C1.B01400	R\$ 1.250,00	Classificada	--
2641	NBB COMERCIO DE EQUIPAMENTOS DE INFORMATICA LTDA	10820186000189	FORCE LINE	0010800013	R\$ 1.270,00	Classificada	--
63540	IDEAL SOLUCOES TECNOLOGICAS LTDA	54078351000144	TS Shara	UNID	R\$ 1.207,27	Classificada	--
51290	COMASA COMERCIO E SERVICOS LTDA	12088738000131	INTELBRA S	NOBREAK 1,2 KVA	R\$ 1.270,81	Classificada	--

Classificação Final do Item 36

Posição	Licitante	CNPJ	Melhor Oferta R\$
1º	FAP TECNOLOGIA E SOLUCOES LTDA	55.935.697/0001-84	R\$ 623,00
2º	FELTEC DISTRIBUIDORA E RESPRESENTACOES LTDA	27.240.015/0001-83	R\$ 624,00
3º	FAROL DISTRIBUIDORA LTDA	60.243.240/0001-49	R\$ 665,00
4º	COMASA COMERCIO E SERVICOS LTDA	12.088.738/0001-31	R\$ 730,00
5º	TEROS COMERCIO E SERVICOS DE INFORMATICA LTDA	24.565.507/0001-50	R\$ 948,00
6º	HIPERMARCAS DISTRIBUIDORA LTDA	15.386.462/0001-66	R\$ 957,00
7º	NBB COMERCIO DE EQUIPAMENTOS DE INFORMATICA LTDA	10.820.186/0001-89	R\$ 998,00
8º	IPE SOLUCOES E ENGENHARIA LTDA	09.593.842/0001-79	R\$ 1.005,00
9º	P G VIEIRA E CIA LTDA	33.103.024/0001-25	R\$ 1.150,00
10º	IDEAL SOLUCOES TECNOLOGICAS LTDA	54.078.351/0001-44	R\$ 1.207,27

Histórico de propostas, lances e mensagens

Propostas Inicias do Item 37

ID	Fornecedor	CNPJ	Marca	Modelo	Proposta R\$	Situação	Motivo
61911	HIPERMARCAS DISTRIBUIDORA LTDA	15386462000166	FURUKAWA	UNID	R\$ 629,18	Classificada	--
87265	IPE SOLUCOES E ENGENHARIA LTDA	09593842000179	Sohoplus	Sohoplus	R\$ 629,18	Classificada	--
61427	TEROS COMERCIO E SERVICOS DE INFORMATICA LTDA	24565507000150	Furukawa Sohoplus	Patch Panel 24 Portas Cat5e 24p T568a/b GigaBit Ethernet	R\$ 629,18	Classificada	--
63655	P G VIEIRA E CIA LTDA	33103024000125	Furukawa	Sohoplus	R\$ 360,00	Classificada	--



Propostas Inicias do Item 37

ID	Fornecedor	CNPJ	Marca	Modelo	Proposta R\$	Situação	Motivo
69804	FELTEC DISTRIBUIDORA E RESPRESENTACOES LTDA	27240015000183	TP LINK	TP LINK	R\$ 629,18	Classificada	--
41007	NBB COMERCIO DE EQUIPAMENTOS DE INFORMATICA LTDA	10820186000189	LINK+	LK-PP24C5E	R\$ 629,00	Classificada	--
26311	IDEAL SOLUCOES TECNOLOGICAS LTDA	54078351000144	Furukawa	UNID	R\$ 597,72	Classificada	--

Classificação Final do Item 37

Posição	Licitante	CNPJ	Melhor Oferta R\$
1º	P G VIEIRA E CIA LTDA	33.103.024/0001-25	R\$ 354,00
2º	NBB COMERCIO DE EQUIPAMENTOS DE INFORMATICA LTDA	10.820.186/0001-89	R\$ 355,00
3º	IPE SOLUCOES E ENGENHARIA LTDA	09.593.842/0001-79	R\$ 530,00
4º	TEROS COMERCIO E SERVICOS DE INFORMATICA LTDA	24.565.507/0001-50	R\$ 596,00
5º	IDEAL SOLUCOES TECNOLOGICAS LTDA	54.078.351/0001-44	R\$ 597,72
6º	FELTEC DISTRIBUIDORA E RESPRESENTACOES LTDA	27.240.015/0001-83	R\$ 629,18
7º	HIPERMARCAS DISTRIBUIDORA LTDA	15.386.462/0001-66	R\$ 629,18

Histórico de propostas, lances e mensagens

Propostas Inicias do Item 38

ID	Fornecedor	CNPJ	Marca	Modelo	Proposta R\$	Situação	Motivo
54466	IPE SOLUCOES E ENGENHARIA LTDA	09593842000179	T6 Lcd	T6 Lcd	R\$ 1.766,33	Classificada	--
59344	FELTEC DISTRIBUIDORA E RESPRESENTACOES LTDA	27240015000183	INTELBRAS	INTELBRAS	R\$ 1.766,33	Classificada	--

Classificação Final do Item 38

Posição	Licitante	CNPJ	Melhor Oferta R\$
1º	IPE SOLUCOES E ENGENHARIA LTDA	09.593.842/0001-79	R\$ 1.765,00

Histórico de propostas, lances e mensagens

Propostas Inicias do Item 39

ID	Fornecedor	CNPJ	Marca	Modelo	Proposta R\$	Situação	Motivo
23223	VETORSCAN SOLUCOES CORPORATIVAS E IMPORTACAO LTDA	11113866000206	AVISION	AD345GWN	R\$ 3.364,75	Classificada	--
31930	ALLSET TECNOLOGIA LTDA	55149591000236	BROTHER	ADS4700	R\$ 3.900,00	Classificada	--
5835	HIPERMARCAS DISTRIBUIDORA LTDA	15386462000166	BROTHER	UNID	R\$ 3.364,75	Classificada	--
58518	METDATA TECNOLOGIA DA INFORMACAO EIRELI	28584157000392	CANON	DR-C340	R\$ 3.364,75	Classificada	--
8775	IPE SOLUCOES E ENGENHARIA LTDA	09593842000179	Brother	Brother ADS-2700W	R\$ 3.364,75	Classificada	--



Propostas Inicias do Item 39

ID	Fornecedor	CNPJ	Marca	Modelo	Proposta R\$	Situação	Motivo
32162	TEROS COMERCIO E SERVICOS DE INFORMATICA LTDA	24565507000150	Brother	ADS3100	R\$ 3.364,75	Classificada	--
79454	FELTEC DISTRIBUIDORA E RESPRESENTACOES LTDA	27240015000183	BROTHER	BROTHER R	R\$ 3.364,75	Classificada	--
88605	NBB COMERCIO DE EQUIPAMENTOS DE INFORMATICA LTDA	10820186000189	CANON	DR-C240	R\$ 3.364,00	Classificada	--
59458	IDEAL SOLUCOES TECNOLOGICAS LTDA	54078351000144	Brother	UNID	R\$ 3.196,51	Classificada	--

Classificação Final do Item 39

Posição	Licitante	CNPJ	Melhor Oferta R\$
1º	METDATA TECNOLOGIA DA INFORMACAO EIRELI	28.584.157/0003-92	R\$ 2.230,00
2º	ALLSET TECNOLOGIA LTDA	55.149.591/0002-36	R\$ 2.231,00
3º	VETORSCAN SOLUCOES CORPORATIVAS E IMPORTACAO LTDA	11.113.866/0002-06	R\$ 2.690,00
4º	HIPERMARCAS DISTRIBUIDORA LTDA	15.386.462/0001-66	R\$ 2.998,00
5º	TEROS COMERCIO E SERVICOS DE INFORMATICA LTDA	24.565.507/0001-50	R\$ 2.999,00
6º	IPE SOLUCOES E ENGENHARIA LTDA	09.593.842/0001-79	R\$ 3.000,00
7º	IDEAL SOLUCOES TECNOLOGICAS LTDA	54.078.351/0001-44	R\$ 3.196,51
8º	NBB COMERCIO DE EQUIPAMENTOS DE INFORMATICA LTDA	10.820.186/0001-89	R\$ 3.300,10
9º	FELTEC DISTRIBUIDORA E RESPRESENTACOES LTDA	27.240.015/0001-83	R\$ 3.364,75

Histórico de propostas, lances e mensagens

Propostas Inicias do Item 40

ID	Fornecedor	CNPJ	Marca	Modelo	Proposta R\$	Situação	Motivo
8071	ALLSET TECNOLOGIA LTDA	55149591000236	BROTHER	ADS4700	R\$ 3.900,00	Classificada	--
45113	HIPERMARCAS DISTRIBUIDORA LTDA	15386462000166	BROTHER	UNID	R\$ 3.364,75	Classificada	--
90525	METDATA TECNOLOGIA DA INFORMACAO EIRELI	28584157000392	CANON	DR-C340	R\$ 3.364,75	Classificada	--
97995	IPE SOLUCOES E ENGENHARIA LTDA	09593842000179	Brother	Brother ADS-2700W	R\$ 3.364,75	Classificada	--
37481	TEROS COMERCIO E SERVICOS DE INFORMATICA LTDA	24565507000150	Brother	ADS3100	R\$ 3.364,75	Classificada	--
14885	FELTEC DISTRIBUIDORA E RESPRESENTACOES LTDA	27240015000183	BROTHER	BROTHER R	R\$ 3.364,75	Classificada	--
6834	P G VIEIRA E CIA LTDA	33103024000125	BROTHER	ADS-3100	R\$ 3.364,00	Classificada	--
6615	NBB COMERCIO DE EQUIPAMENTOS DE INFORMATICA LTDA	10820186000189	CANON	DR-240	R\$ 3.364,00	Classificada	--
24227	IDEAL SOLUCOES TECNOLOGICAS LTDA	54078351000144	Brother	UNID	R\$ 3.196,51	Classificada	--



Classificação Final do Item 40

Posição	Licitante	CNPJ	Valor
1º	METDATA TECNOLOGIA DA INFORMACAO EIRELI	28.584.157/0003-92	R\$ 2.230,00
2º	ALLSET TECNOLOGIA LTDA	55.149.591/0002-36	R\$ 2.231,00
3º	TEROS COMERCIO E SERVICOS DE INFORMATICA LTDA	24.565.507/0001-50	R\$ 2.849,00
4º	IPE SOLUCOES E ENGENHARIA LTDA	09.593.842/0001-79	R\$ 3.000,00
5º	IDEAL SOLUCOES TECNOLOGICAS LTDA	54.078.351/0001-44	R\$ 3.196,51
6º	HIPERMARCAS DISTRIBUIDORA LTDA	15.386.462/0001-66	R\$ 3.300,00
7º	NBB COMERCIO DE EQUIPAMENTOS DE INFORMATICA LTDA	10.820.186/0001-89	R\$ 3.310,00
8º	P G VIEIRA E CIA LTDA	33.103.024/0001-25	R\$ 3.364,00
9º	FELTEC DISTRIBUIDORA E RESPRESENTACOES LTDA	27.240.015/0001-83	R\$ 3.364,75

Histórico de propostas, lances e mensagens

Propostas Inicias do Item 41

ID	Fornecedor	CNPJ	Marca	Modelo	Proposta R\$	Situação	Motivo
13771	T L SOLUCOES TECNOLOGICAS LTDA	49490183000160	MIKROTIK	RB750GR3	R\$ 470,00	Classificada	--
57671	IPE SOLUCOES E ENGENHARIA LTDA	09593842000179	Mercusys	Mercusys Mr30g	R\$ 477,97	Classificada	--
2773	TEROS COMERCIO E SERVICOS DE INFORMATICA LTDA	24565507000150	Routerboard Mikrotik	Rb750r2 Hex Lite	R\$ 477,97	Classificada	--
21897	FELTEC DISTRIBUIDORA E RESPRESENTACOES LTDA	27240015000183	TP LINK	TP LINK	R\$ 477,97	Classificada	--
34535	IDEAL SOLUCOES TECNOLOGICAS LTDA	54078351000144	MULTILASER	UNID	R\$ 454,07	Classificada	--

Classificação Final do Item 41

Posição	Licitante	CNPJ	Valor
1º	IDEAL SOLUCOES TECNOLOGICAS LTDA	54.078.351/0001-44	R\$ 454,07
2º	T L SOLUCOES TECNOLOGICAS LTDA	49.490.183/0001-60	R\$ 470,00
3º	FELTEC DISTRIBUIDORA E RESPRESENTACOES LTDA	27.240.015/0001-83	R\$ 477,97

Histórico de propostas, lances e mensagens

Propostas Inicias do Item 42

ID	Fornecedor	CNPJ	Marca	Modelo	Proposta R\$	Situação	Motivo
39684	LAPTOP COMERCIO DE PRODUTOS DE INFORMÁTICA LTDA	34770156000173	TP-LINK	EAP-610	R\$ 1.093,00	Classificada	--
20461	ENOQUE INFORMATICA LTDA	16677622000199	Huawei	eKitEngine AP361	R\$ 1.000,00	Classificada	--
85407	HIPERMARCAS DISTRIBUIDORA LTDA	15386462000166	TP-LINK	UNID	R\$ 1.093,94	Classificada	--
92820	IPE SOLUCOES E ENGENHARIA LTDA	09593842000179	Ubiquiti	Ubiquiti UniFi U6 Pro	R\$ 1.093,94	Classificada	--
73837	TEROS COMERCIO E SERVICOS DE INFORMATICA LTDA	24565507000150	Ubiquiti Unifi®	Access Point U6+	R\$ 1.093,00	Classificada	--



Propostas Inicias do Item 42

ID	Fornecedor	CNPJ	Marca	Modelo	Proposta		
					R\$	Situação	Motivo
87374	FELTEC DISTRIBUIDORA E RESPRESENTACOES LTDA	27240015000183	TP LINK	TP LINK	R\$ 1.093,94	Classificada	--
38660	IDEAL SOLUCOES TECNOLOGICAS LTDA	54078351000144	TP-LINK	UNID	R\$ 1.039,24	Classificada	--

Classificação Final do Item 42

Posição	Licitante	CNPJ	Melhor Oferta R\$
1º	TEROS COMERCIO E SERVICOS DE INFORMATICA LTDA	24.565.507/0001-50	R\$ 984,00
2º	IPE SOLUCOES E ENGENHARIA LTDA	09.593.842/0001-79	R\$ 990,00
3º	HIPERMARCAS DISTRIBUIDORA LTDA	15.386.462/0001-66	R\$ 999,00
4º	ENOQUE INFORMATICA LTDA	16.677.622/0001-99	R\$ 1.000,00
5º	IDEAL SOLUCOES TECNOLOGICAS LTDA	54.078.351/0001-44	R\$ 1.039,24
6º	FELTEC DISTRIBUIDORA E RESPRESENTACOES LTDA	27.240.015/0001-83	R\$ 1.093,94

Histórico de propostas, lances e mensagens

Propostas Inicias do Item 43

ID	Fornecedor	CNPJ	Marca	Modelo	Proposta		
					R\$	Situação	Motivo
75586	LAPTOP COMERCIO DE PRODUTOS DE INFORMÁTICA LTDA	34770156000173	TP-LINK	EAP-610	R\$ 1.093,00	Classificada	--
95644	ENOQUE INFORMATICA LTDA	16677622000199	Huawei	eKitEngine AP361	R\$ 1.000,00	Classificada	--
93689	HIPERMARCAS DISTRIBUIDORA LTDA	15386462000166	TP-LINK	UNID	R\$ 1.093,94	Classificada	--
58236	IPE SOLUCOES E ENGENHARIA LTDA	09593842000179	Ubiquiti	Ubiquiti UniFi U6 Pro	R\$ 1.093,94	Classificada	--
24686	TEROS COMERCIO E SERVICOS DE INFORMATICA LTDA	24565507000150	Ubiquiti Unifi®	Access Point U6+	R\$ 1.093,00	Classificada	--
42431	FELTEC DISTRIBUIDORA E RESPRESENTACOES LTDA	27240015000183	TP LINK	TP LINK	R\$ 1.093,94	Classificada	--
7409	IDEAL SOLUCOES TECNOLOGICAS LTDA	54078351000144	TP-LINK	UNID	R\$ 1.039,24	Classificada	--

Classificação Final do Item 43

Posição	Licitante	CNPJ	Melhor Oferta R\$
1º	IPE SOLUCOES E ENGENHARIA LTDA	09.593.842/0001-79	R\$ 980,00
2º	HIPERMARCAS DISTRIBUIDORA LTDA	15.386.462/0001-66	R\$ 999,00
3º	ENOQUE INFORMATICA LTDA	16.677.622/0001-99	R\$ 1.000,00
4º	IDEAL SOLUCOES TECNOLOGICAS LTDA	54.078.351/0001-44	R\$ 1.039,24
5º	TEROS COMERCIO E SERVICOS DE INFORMATICA LTDA	24.565.507/0001-50	R\$ 1.093,00
6º	FELTEC DISTRIBUIDORA E RESPRESENTACOES LTDA	27.240.015/0001-83	R\$ 1.093,94

Histórico de propostas, lances e mensagens



Propostas Inicias do Item 44

ID	Fornecedor	CNPJ	Marca	Modelo	Proposta R\$	Situação	Motivo
24799	ENOQUE INFORMATICA LTDA	16677622000199	IRD	IRD-SW-HS16G2U-P-B	R\$ 1.500,00	Classificada	--
75581	HIPERMARCAS DISTRIBUIDORA LTDA	15386462000166	TP-LINK	UNID	R\$ 1.614,82	Classificada	--
97551	T L SOLUCOES TECNOLOGICAS LTDA	49490183000160	TP-LINK	TL-SG1218MP	R\$ 1.600,00	Classificada	--
97125	IPE SOLUCOES E ENGENHARIA LTDA	09593842000179	TP-Link	TP-Link TL-SG1016D	R\$ 1.614,82	Classificada	--
40170	TEROS COMERCIO E SERVICOS DE INFORMATICA LTDA	24565507000150	TP-link	Switch TL-sg1016pe	R\$ 1.614,82	Classificada	--
62642	FELTEC DISTRIBUIDORA E RESPRESENTACOES LTDA	27240015000183	TP LINK	TP LINK	R\$ 1.614,82	Classificada	--
78811	NBB COMERCIO DE EQUIPAMENTOS DE INFORMATICA LTDA	10820186000189	TP LINK	TL-SG1016PE	R\$ 1.614,00	Classificada	--
26165	IDEAL SOLUCOES TECNOLOGICAS LTDA	54078351000144	TP-LINK	UNID	R\$ 1.534,08	Classificada	--

Classificação Final do Item 44

Posição	Licitante	CNPJ	Melhor Oferta R\$
1º	TEROS COMERCIO E SERVICOS DE INFORMATICA LTDA	24.565.507/0001-50	R\$ 1.495,00
2º	HIPERMARCAS DISTRIBUIDORA LTDA	15.386.462/0001-66	R\$ 1.499,00
3º	ENOQUE INFORMATICA LTDA	16.677.622/0001-99	R\$ 1.500,00
4º	IDEAL SOLUCOES TECNOLOGICAS LTDA	54.078.351/0001-44	R\$ 1.534,08
5º	NBB COMERCIO DE EQUIPAMENTOS DE INFORMATICA LTDA	10.820.186/0001-89	R\$ 1.598,00
6º	T L SOLUCOES TECNOLOGICAS LTDA	49.490.183/0001-60	R\$ 1.600,00
7º	FELTEC DISTRIBUIDORA E RESPRESENTACOES LTDA	27.240.015/0001-83	R\$ 1.614,82

Histórico de propostas, lances e mensagens

Propostas Inicias do Item 45

ID	Fornecedor	CNPJ	Marca	Modelo	Proposta R\$	Situação	Motivo
42682	ENOQUE INFORMATICA LTDA	16677622000199	IRD	IRD-SW-16GN	R\$ 500,00	Classificada	--
73158	HIPERMARCAS DISTRIBUIDORA LTDA	15386462000166	TP-LINK	UNID	R\$ 521,37	Classificada	--
64819	T L SOLUCOES TECNOLOGICAS LTDA	49490183000160	TP-LINK	TL-SG1016D	R\$ 520,00	Classificada	--
30907	IPE SOLUCOES E ENGENHARIA LTDA	09593842000179	Ultra Link	Ultra Link UL-1016D	R\$ 521,37	Classificada	--
74563	TEROS COMERCIO E SERVICOS DE INFORMATICA LTDA	24565507000150	Ultra Link	Switch Gigabit 16 PortasRJ45 UL-1016D	R\$ 521,37	Classificada	--
49899	FELTEC DISTRIBUIDORA E RESPRESENTACOES LTDA	27240015000183	TP LINK	TP LINK	R\$ 521,37	Classificada	--
20530	IDEAL SOLUCOES TECNOLOGICAS LTDA	54078351000144	TP-LINK	UNID	R\$ 495,30	Classificada	--



Classificação Final do Item 45

Posição	Licitante	CNPJ	Melhor Oferta R\$
1º	IPE SOLUCOES E ENGENHARIA LTDA	09.593.842/0001-79	R\$ 494,00
2º	TEROS COMERCIO E SERVICOS DE INFORMATICA LTDA	24.565.507/0001-50	R\$ 492,00
3º	HIPERMARCAS DISTRIBUIDORA LTDA	15.386.462/0001-66	R\$ 494,00
4º	IDEAL SOLUCOES TECNOLOGICAS LTDA	54.078.351/0001-44	R\$ 495,30
5º	ENOQUE INFORMATICA LTDA	16.677.622/0001-99	R\$ 500,00
6º	T L SOLUCOES TECNOLOGICAS LTDA	49.490.183/0001-60	R\$ 520,00
7º	FELTEC DISTRIBUIDORA E RESPRESENTACOES LTDA	27.240.015/0001-83	R\$ 521,37

Histórico de propostas, lances e mensagens

Propostas Inicias do Item 46

ID	Fornecedor	CNPJ	Marca	Modelo	Proposta R\$	Situação	Motivo
80283	ENOQUE INFORMATICA LTDA	16677622000199	IRD	IRD-SW-3428FCP	R\$ 1.800,00	Classificada	--
76452	HIPERMARCAS DISTRIBUIDORA LTDA	15386462000166	TP-LINK	UNID	R\$ 1.954,14	Classificada	--
55028	T L SOLUCOES TECNOLOGICAS LTDA	49490183000160	TP-LINK	TL-SG1428PE	R\$ 1.900,00	Classificada	--
69506	IPE SOLUCOES E ENGENHARIA LTDA	09593842000179	Tp-link	Tp-link TI-SG1024D	R\$ 1.954,14	Classificada	--
35293	TEROS COMERCIO E SERVICOS DE INFORMATICA LTDA	24565507000150	Switch Tp-link	Tl-sg1024d 24P	R\$ 1.954,00	Classificada	--
62032	FELTEC DISTRIBUIDORA E RESPRESENTACOES LTDA	27240015000183	TP LINK	TP LINK	R\$ 1.954,14	Classificada	--
13090	IDEAL SOLUCOES TECNOLOGICAS LTDA	54078351000144	TP-LINK	UNID	R\$ 1.856,43	Classificada	--

Classificação Final do Item 46

Posição	Licitante	CNPJ	Melhor Oferta R\$
1º	IDEAL SOLUCOES TECNOLOGICAS LTDA	54.078.351/0001-44	R\$ 1.856,43
2º	HIPERMARCAS DISTRIBUIDORA LTDA	15.386.462/0001-66	R\$ 1.899,00
3º	T L SOLUCOES TECNOLOGICAS LTDA	49.490.183/0001-60	R\$ 1.900,00
4º	FELTEC DISTRIBUIDORA E RESPRESENTACOES LTDA	27.240.015/0001-83	R\$ 1.954,14

Histórico de propostas, lances e mensagens

Propostas Inicias do Item 47

ID	Fornecedor	CNPJ	Marca	Modelo	Proposta R\$	Situação	Motivo
4506	ENOQUE INFORMATICA LTDA	16677622000199	IRD	IRD-SW-24GN	R\$ 800,00	Classificada	--
16439	HIPERMARCAS DISTRIBUIDORA LTDA	15386462000166	TP-LINK	UNID	R\$ 974,67	Classificada	--
52083	LICITA SHOP COMERCIO E SERVICOS LTDA	50958011000157	ULTRALINK DCWORLD	24P 10/100/1000	R\$ 974,00	Classificada	--
25504	T L SOLUCOES TECNOLOGICAS LTDA	49490183000160	TP-LINK	TL-SG1024D	R\$ 970,00	Classificada	--
23565	IPE SOLUCOES E ENGENHARIA LTDA	09593842000179	TP-Link	TP-Link TL-SG1024D	R\$ 974,67	Classificada	--



Propostas Inicias do Item 47

ID	Fornecedor	CNPJ	Marca	Modelo	Proposta		
					R\$	Situação	Motivo
14532	TEROS COMERCIO E SERVICOS DE INFORMATICA LTDA	24565507000150	Link+	Switch Gigabit 24 Portas 10/100/1000 LK-10004	R\$ 974,00	Classificada	--
18336	P G VIEIRA E CIA LTDA	33103024000125	TP-LINK	TL-SG1024	R\$ 850,00	Classificada	--
14165	FELTEC DISTRIBUIDORA E RESPRESENTACOES LTDA	27240015000183	TP LINK	TP LINK	R\$ 974,67	Classificada	--
89593	NBB COMERCIO DE EQUIPAMENTOS DE INFORMATICA LTDA	10820186000189	IRD.NET	IRD-SW-24G-V1	R\$ 974,00	Classificada	--
65202	IDEAL SOLUCOES TECNOLOGICAS LTDA	54078351000144	TP-LINK	UNID	R\$ 925,94	Classificada	--

Classificação Final do Item 47

Posição	Licitante	CNPJ	Melhor Oferta R\$
1º	P G VIEIRA E CIA LTDA	33.103.024/0001-25	R\$ 517,50
2º	TEROS COMERCIO E SERVICOS DE INFORMATICA LTDA	24.565.507/0001-50	R\$ 518,00
3º	LICITA SHOP COMERCIO E SERVICOS LTDA	50.958.011/0001-57	R\$ 699,00
4º	ENOQUE INFORMATICA LTDA	16.677.622/0001-99	R\$ 800,00
5º	IPE SOLUCOES E ENGENHARIA LTDA	09.593.842/0001-79	R\$ 820,00
6º	HIPERMARCAS DISTRIBUIDORA LTDA	15.386.462/0001-66	R\$ 849,00
7º	NBB COMERCIO DE EQUIPAMENTOS DE INFORMATICA LTDA	10.820.186/0001-89	R\$ 899,00
8º	IDEAL SOLUCOES TECNOLOGICAS LTDA	54.078.351/0001-44	R\$ 925,94
9º	T L SOLUCOES TECNOLOGICAS LTDA	49.490.183/0001-60	R\$ 970,00
10º	FELTEC DISTRIBUIDORA E RESPRESENTACOES LTDA	27.240.015/0001-83	R\$ 974,67

Histórico de propostas, lances e mensagens

Propostas Inicias do Item 48

ID	Fornecedor	CNPJ	Marca	Modelo	Proposta		
					R\$	Situação	Motivo
79017	T L SOLUCOES TECNOLOGICAS LTDA	49490183000160	XIAOMI	Redmi Pad 2 128GB 11" - RAM 4GB	R\$ 1.500,00	Classificada	--
50654	THAYOS TECH INTELIGENCIA EM TECNOLOGIA DA INFORMACAO LTDA	61030456000199	tablet xiaomi Redmi Pad 2 128GB 11" 4G	tablet xiaomi Redmi Pad 2 128GB 11" 4G	R\$ 1.585,60	Classificada	--
19372	IPE SOLUCOES E ENGENHARIA LTDA	09593842000179	Lenovo	Tab Mediatek Helio G85	R\$ 1.585,60	Classificada	--
4899	TEROS COMERCIO E SERVICOS DE INFORMATICA LTDA	24565507000150	SAMSUNG	A9+	R\$ 1.585,60	Classificada	--
17341	FELTEC DISTRIBUIDORA E RESPRESENTACOES LTDA	27240015000183	SAMSUNG	SAMSUNG	R\$ 1.585,60	Classificada	--
71743	IDEAL SOLUCOES TECNOLOGICAS LTDA	54078351000144	LENOVO	UNID	R\$ 1.506,32	Classificada	--
56781	COMASA COMERCIO E SERVICOS LTDA	12088738000131	LENOVO	K11	R\$ 1.585,60	Classificada	--



Classificação Final do Item 48

Posição	Licitante	CNPJ	
1º	IPE SOLUCOES E ENGENHARIA LTDA	09.593.842/0001-79	R\$ 1.359,00
2º	COMASA COMERCIO E SERVICOS LTDA	12.088.738/0001-31	R\$ 1.369,50
3º	THAYOS TECH INTELIGENCIA EM TECNOLOGIA DA INFORMACAO LTDA	61.030.456/0001-99	R\$ 1.370,00
4º	TEROS COMERCIO E SERVICOS DE INFORMATICA LTDA	24.565.507/0001-50	R\$ 1.375,00
5º	FELTEC DISTRIBUIDORA E RESPRESENTACOES LTDA	27.240.015/0001-83	R\$ 1.397,00
6º	T L SOLUCOES TECNOLOGICAS LTDA	49.490.183/0001-60	R\$ 1.500,00
7º	IDEAL SOLUCOES TECNOLOGICAS LTDA	54.078.351/0001-44	R\$ 1.506,32

Histórico de propostas, lances e mensagens

Propostas Inicias do Item 49

ID	Fornecedor	CNPJ	Marca	Modelo	Proposta R\$	Situação	Motivo
27092	T L SOLUCOES TECNOLOGICAS LTDA	49490183000160	XIAOMI	Redmi Pad 2 128GB 11" - RAM 4GB	R\$ 1.500,00	Classificada	--
90893	THAYOS TECH INTELIGENCIA EM TECNOLOGIA DA INFORMACAO LTDA	61030456000199	tablet xiaomi Redmi Pad 2 128GB 11" 4G	tablet xiaomi Redmi Pad 2 128GB 11" 4G	R\$ 1.585,60	Classificada	--
32653	IPE SOLUCOES E ENGENHARIA LTDA	09593842000179	Lenovo	Tab Mediatek Helio G85	R\$ 1.585,60	Classificada	--
66669	TEROS COMERCIO E SERVICOS DE INFORMATICA LTDA	24565507000150	SAMSUNG	A9+	R\$ 1.585,60	Classificada	--
97312	FELTEC DISTRIBUIDORA E RESPRESENTACOES LTDA	27240015000183	SAMSUNG	SAMSUNG	R\$ 1.585,60	Classificada	--
57202	IDEAL SOLUCOES TECNOLOGICAS LTDA	54078351000144	LENOVO	UNID	R\$ 1.506,32	Classificada	--
71447	COMASA COMERCIO E SERVICOS LTDA	12088738000131	LENOVO	K11	R\$ 1.585,60	Classificada	--

Classificação Final do Item 49

Posição	Licitante	CNPJ	Melhor Oferta R\$
1º	IPE SOLUCOES E ENGENHARIA LTDA	09.593.842/0001-79	R\$ 1.359,00
2º	THAYOS TECH INTELIGENCIA EM TECNOLOGIA DA INFORMACAO LTDA	61.030.456/0001-99	R\$ 1.360,00
3º	COMASA COMERCIO E SERVICOS LTDA	12.088.738/0001-31	R\$ 1.363,00
4º	TEROS COMERCIO E SERVICOS DE INFORMATICA LTDA	24.565.507/0001-50	R\$ 1.375,00
5º	FELTEC DISTRIBUIDORA E RESPRESENTACOES LTDA	27.240.015/0001-83	R\$ 1.396,00
6º	T L SOLUCOES TECNOLOGICAS LTDA	49.490.183/0001-60	R\$ 1.500,00
7º	IDEAL SOLUCOES TECNOLOGICAS LTDA	54.078.351/0001-44	R\$ 1.506,32

Histórico de propostas, lances e mensagens



Propostas Iniciais do Item 50

ID	Fornecedor	CNPJ	Marca	Modelo	Proposta R\$	Situação	Motivo
79356	IPE SOLUCOES E ENGENHARIA LTDA	09593842000179	Yottamaster	Yottamaster	R\$ 5.552,53	Classificada	--
20702	TEROS COMERCIO E SERVICOS DE INFORMATICA LTDA	24565507000150	storage	NAS Synology Diskstation 4 baias DS423	R\$ 5.552,53	Classificada	--
96915	FELTEC DISTRIBUIDORA E RESPRESENTACOES LTDA	27240015000183	IOMEGA	IOMEGA	R\$ 5.552,53	Classificada	--
50763	IDEAL SOLUCOES TECNOLOGICAS LTDA	54078351000144	INTEL	UNID	R\$ 5.274,90	Classificada	--

Classificação Final do Item 50

Posição	Licitante	CNPJ	Melhor Oferta R\$
1º	TEROS COMERCIO E SERVICOS DE INFORMATICA LTDA	24.565.507/0001-50	R\$ 5.270,00
2º	IPE SOLUCOES E ENGENHARIA LTDA	09.593.842/0001-79	R\$ 5.271,00
3º	IDEAL SOLUCOES TECNOLOGICAS LTDA	54.078.351/0001-44	R\$ 5.274,90
4º	FELTEC DISTRIBUIDORA E RESPRESENTACOES LTDA	27.240.015/0001-83	R\$ 5.552,53

Histórico de propostas, lances e mensagens

Propostas Iniciais do Item 51

ID	Fornecedor	CNPJ	Marca	Modelo	Proposta R\$	Situação	Motivo
99354	HIPERMARCAS DISTRIBUIDORA LTDA	15386462000166	INTELBRAS	UNID	R\$ 1.281,13	Classificada	--
24228	IPE SOLUCOES E ENGENHARIA LTDA	09593842000179	Intelbras	Intelbras 8ch Mhdx 1308	R\$ 1.281,13	Classificada	--
85837	TEROS COMERCIO E SERVICOS DE INFORMATICA LTDA	24565507000150	NVR Hikvision	8 Canais Gravador de Vídeo em Rede 4 Megapixel DS-7108NI-Q1/M	R\$ 1.281,00	Classificada	--
66089	FELTEC DISTRIBUIDORA E RESPRESENTACOES LTDA	27240015000183	INTELBRAS	INTELBRAS	R\$ 1.281,13	Classificada	--
55533	NBB COMERCIO DE EQUIPAMENTOS DE INFORMATICA LTDA	10820186000189	AITEK	S16MA-N208P	R\$ 1.281,00	Classificada	--
98563	IDEAL SOLUCOES TECNOLOGICAS LTDA	54078351000144	AITEX	UNID	R\$ 1.217,07	Classificada	--

Classificação Final do Item 51

Posição	Licitante	CNPJ	Melhor Oferta R\$
1º	NBB COMERCIO DE EQUIPAMENTOS DE INFORMATICA LTDA	10.820.186/0001-89	R\$ 1.150,00
2º	IPE SOLUCOES E ENGENHARIA LTDA	09.593.842/0001-79	R\$ 1.175,00
3º	TEROS COMERCIO E SERVICOS DE INFORMATICA LTDA	24.565.507/0001-50	R\$ 1.189,00
4º	IDEAL SOLUCOES TECNOLOGICAS LTDA	54.078.351/0001-44	R\$ 1.217,07
5º	FELTEC DISTRIBUIDORA E RESPRESENTACOES LTDA	27.240.015/0001-83	R\$ 1.281,13
6º	HIPERMARCAS DISTRIBUIDORA LTDA	15.386.462/0001-66	R\$ 1.281,13



Histórico de propostas, lances e mensagens

Propostas Inicias do Item 52

ID	Fornecedor	CNPJ	Marca	Modelo	Proposta R\$	Situação	Motivo
19202	HIPERMARCAS DISTRIBUIDORA LTDA	15386462000166	INTELBR AS	UNID	R\$ 448,84	Classificada	--
89510	IPE SOLUCOES E ENGENHARIA LTDA	09593842000179	Hikvision	Hikvision	R\$ 448,84	Classificada	--
36864	TEROS COMERCIO E SERVICOS DE INFORMATICA LTDA	24565507000150	Intelbras	Câmera IP VIPC 1230 B Full HD 1080p	R\$ 448,84	Classificada	--
89807	FELTEC DISTRIBUIDORA E RESPRESENTACOES LTDA	27240015000183	INTELBR AS	INTELBRAS	R\$ 448,84	Classificada	--

Classificação Final do Item 52

Posição	Licitante	CNPJ	Melhor Oferta R\$
1º	FELTEC DISTRIBUIDORA E RESPRESENTACOES LTDA	27.240.015/0001-83	R\$ 448,84
2º	HIPERMARCAS DISTRIBUIDORA LTDA	15.386.462/0001-66	R\$ 448,84

Histórico de propostas, lances e mensagens

Propostas Inicias do Item 53

ID	Fornecedor	CNPJ	Marca	Modelo	Proposta R\$	Situação	Motivo
13020	IPE SOLUCOES E ENGENHARIA LTDA	09593842000179	GENERICO	GENERICO	R\$ 1.002,32	Classificada	--
74056	FELTEC DISTRIBUIDORA E RESPRESENTACOES LTDA	27240015000183	WD	WD	R\$ 1.002,32	Classificada	--

Histórico de propostas, lances e mensagens

Propostas Inicias do Item 54

ID	Fornecedor	CNPJ	Marca	Modelo	Proposta R\$	Situação	Motivo
60035	IPE SOLUCOES E ENGENHARIA LTDA	09593842000179	MXT	MXT	R\$ 1.280,70	Classificada	--
20659	FELTEC DISTRIBUIDORA E RESPRESENTACOES LTDA	27240015000183	BEHRIN GER	BEHRINGER	R\$ 1.280,70	Classificada	--
71727	TEROS COMERCIO E SERVICOS DE INFORMATICA LTDA	24565507000150	Vedo	Mesa De Som Analógica Vedo 4 Canais Com Efeitos Bluetooth e Tipo-C	R\$ 1.280,70	Classificada	--

Histórico de propostas, lances e mensagens

Propostas Inicias do Item 55

ID	Fornecedor	CNPJ	Marca	Modelo	Proposta R\$	Situação	Motivo
61612	Barra Atacadista e Varejista Ltda	53512423000157	TES	TTM120VA	R\$ 778,00	Classificada	--
83347	IPE SOLUCOES E ENGENHARIA LTDA	09593842000179	GENERICO	GENERICO	R\$ 778,82	Classificada	--
32324	FELTEC DISTRIBUIDORA E RESPRESENTACOES LTDA	27240015000183	TELESCREEM	TELESCREEM	R\$ 778,82	Classificada	--



Classificação Final do Item 55

Posição	Licitante	CNPJ	Proposta R\$	Melhor Oferta R\$
1º	FELTEC DISTRIBUIDORA E RESPRESENTACOES LTDA	27.240.015/0001-83		
2º	IPE SOLUCOES E ENGENHARIA LTDA	09.593.842/0001-79		R\$ 778,82

Histórico de propostas, lances e mensagens

Propostas Inicias do Item 56

ID	Fornecedor	CNPJ	Marca	Modelo	Proposta R\$	Situação	Motivo
9880	HIPERMARCAS DISTRIBUIDORA LTDA	15386462000166	TCL	UNID	R\$ 3.432,07	Classificada	--
98690	IPE SOLUCOES E ENGENHARIA LTDA	09593842000179	PHILIP S	PHILIPS - Smart TV, 55" 4K, 55PUG7300	R\$ 3.432,07	Classificada	--
20755	FELTEC DISTRIBUIDORA E RESPRESENTACOES LTDA	27240015000183	PHILIP S	PHILIPS	R\$ 3.432,07	Classificada	--
34101	TEROS COMERCIO E SERVICOS DE INFORMATICA LTDA	24565507000150	Philips	Smart TV 55" LED 4K UHD 55PUG7019	R\$ 3.432,07	Classificada	--
40079	IDEAL SOLUCOES TECNOLOGICAS LTDA	54078351000144	LG	UNID	R\$ 3.260,47	Classificada	--
62221	COMASA COMERCIO E SERVICOS LTDA	12088738000131	PHILCO	PTV55G	R\$ 3.432,07	Classificada	--

Classificação Final do Item 56

Posição	Licitante	CNPJ	Melhor Oferta R\$
1º	COMASA COMERCIO E SERVICOS LTDA	12.088.738/0001-31	R\$ 2.986,50
2º	FELTEC DISTRIBUIDORA E RESPRESENTACOES LTDA	27.240.015/0001-83	R\$ 2.987,00
3º	TEROS COMERCIO E SERVICOS DE INFORMATICA LTDA	24.565.507/0001-50	R\$ 2.990,00
4º	IPE SOLUCOES E ENGENHARIA LTDA	09.593.842/0001-79	R\$ 3.143,00
5º	HIPERMARCAS DISTRIBUIDORA LTDA	15.386.462/0001-66	R\$ 3.257,00
6º	IDEAL SOLUCOES TECNOLOGICAS LTDA	54.078.351/0001-44	R\$ 3.260,47

Histórico de propostas, lances e mensagens

Propostas Inicias do Item 57

ID	Fornecedor	CNPJ	Marca	Modelo	Proposta R\$	Situação	Motivo
24674	SINCES TECNOLOGIA COMERCIO E SERVIÇOS LTDA	33615509000106	INTELBRAS	TWG2	R\$ 5.950,00	Classificada	--
23949	FAROL DISTRIBUIDORA LTDA	60243240000149	CR ENERGIA	KNBE 3000BS	R\$ 4.804,40	Classificada	--
93794	L2 - COMERCIO E SOLUCOES LTDA	54043075000189	ATA UPS SISTEMAS	TITAN 3KVA	R\$ 4.804,00	Classificada	--
92263	IPE SOLUCOES E ENGENHARIA LTDA	09593842000179	Intelbras	Nobreak 3 Kva Online Intelbras Tw	R\$ 4.804,40	Classificada	--
73901	FELTEC DISTRIBUIDORA E RESPRESENTACOES LTDA	27240015000183	APC	APC	R\$ 4.804,40	Classificada	--



Propostas Inicias do Item 57

ID	Fornecedor	CNPJ	Marca	Modelo	Proposta R\$	Situação	Motivo
57041	TEROS COMERCIO E SERVICOS DE INFORMATICA LTDA	24565507000150	TS Shara	Senno ST 3000VA	R\$ 4.804,40	Classificada	--
65785	IDEAL SOLUCOES TECNOLOGICAS LTDA	54078351000144	JBR	UNID	R\$ 4.564,18	Classificada	--

Classificação Final do Item 57

Posição	Licitante	CNPJ	Melhor Oferta R\$
1º	FAROL DISTRIBUIDORA LTDA	60.243.240/0001-49	R\$ 3.900,00
2º	L2 - COMERCIO E SOLUCOES LTDA	54.043.075/0001-89	R\$ 3.990,00
3º	IDEAL SOLUCOES TECNOLOGICAS LTDA	54.078.351/0001-44	R\$ 4.564,18
4º	IPE SOLUCOES E ENGENHARIA LTDA	09.593.842/0001-79	R\$ 4.800,00
5º	FELTEC DISTRIBUIDORA E RESPRESENTACOES LTDA	27.240.015/0001-83	R\$ 4.804,40
6º	TEROS COMERCIO E SERVICOS DE INFORMATICA LTDA	24.565.507/0001-50	R\$ 4.804,40
7º	SINCES TECNOLOGIA COMERCIO E SERVIÇOS LTDA	33.615.509/0001-06	R\$ 5.950,00

Histórico de propostas, lances e mensagens

Propostas Inicias do Item 58

ID	Fornecedor	CNPJ	Marca	Modelo	Proposta R\$	Situação	Motivo
29833	FAROL DISTRIBUIDORA LTDA	60243240000149	CR ENERGIA	KNBE 3000BS	R\$ 4.804,40	Classificada	--
78481	IPE SOLUCOES E ENGENHARIA LTDA	09593842000179	Intelbras	Nobreak 3 Kva Online Intelbras Tw	R\$ 4.804,40	Classificada	--
17523	FELTEC DISTRIBUIDORA E RESPRESENTACOES LTDA	27240015000183	APC	APC	R\$ 4.804,40	Classificada	--
29207	TEROS COMERCIO E SERVICOS DE INFORMATICA LTDA	24565507000150	TS Shara	Senno ST 3000VA	R\$ 4.808,40	Classificada	--
60865	IDEAL SOLUCOES TECNOLOGICAS LTDA	54078351000144	JBR	UNID	R\$ 4.564,18	Classificada	--

Classificação Final do Item 58

Posição	Licitante	CNPJ	Melhor Oferta R\$
1º	FAROL DISTRIBUIDORA LTDA	60.243.240/0001-49	R\$ 4.490,00
2º	IDEAL SOLUCOES TECNOLOGICAS LTDA	54.078.351/0001-44	R\$ 4.564,18
3º	TEROS COMERCIO E SERVICOS DE INFORMATICA LTDA	24.565.507/0001-50	R\$ 4.799,90
4º	IPE SOLUCOES E ENGENHARIA LTDA	09.593.842/0001-79	R\$ 4.800,00
5º	FELTEC DISTRIBUIDORA E RESPRESENTACOES LTDA	27.240.015/0001-83	R\$ 4.804,40

Histórico de propostas, lances e mensagens



Propostas Inicias do Item 59

ID	Fornecedor	CNPJ	Marca	Modelo	Proposta R\$	Situação	Motivo
86536	HIPERMARCAS DISTRIBUIDORA LTDA	15386462000166	PRO-BASS	UNID	R\$ 4.258,37	Classificada	--
30191	IPE SOLUCOES E ENGENHARIA LTDA	09593842000179	Woofe	Woofe	R\$ 4.258,37	Classificada	--
39618	FELTEC DISTRIBUIDORA E RESPRESENTACOES LTDA	27240015000183	FRAHM	FRAHM	R\$ 4.258,37	Classificada	--

Histórico de propostas, lances e mensagens

Propostas Inicias do Item 60

ID	Fornecedor	CNPJ	Marca	Modelo	Proposta R\$	Situação	Motivo
51628	HIPERMARCAS DISTRIBUIDORA LTDA	15386462000166	PRO-BASS	UNID	R\$ 4.258,37	Classificada	--
93721	IPE SOLUCOES E ENGENHARIA LTDA	09593842000179	Woofe	Woofe	R\$ 4.258,37	Classificada	--
37373	FELTEC DISTRIBUIDORA E RESPRESENTACOES LTDA	27240015000183	FRAHM	FRAHM	R\$ 4.258,37	Classificada	--

Histórico de propostas, lances e mensagens

Propostas Inicias do Item 61

ID	Fornecedor	CNPJ	Marca	Modelo	Proposta R\$	Situação	Motivo
84495	HIPERMARCAS DISTRIBUIDORA LTDA	15386462000166	DJI	UNID	R\$ 12.573,95	Classificada	--
23644	T L SOLUCOES TECNOLOGICAS LTDA	49490183000160	DJI	Drone DJI Mini 4 Pro Fly More Combo 4K	R\$ 12.500,00	Classificada	--
60816	IPE SOLUCOES E ENGENHARIA LTDA	09593842000179	DJI	Drone DJI Mavic, Mini 3 Pro, Rc Controller	R\$ 12.573,95	Classificada	--
55976	P G VIEIRA E CIA LTDA	33103024000125	DJI	Mini 3 Fly More Combo (Com tela) BR - DJI033	R\$ 11.100,00	Classificada	--
93227	FELTEC DISTRIBUIDORA E RESPRESENTACOES LTDA	27240015000183	DJI	DJI	R\$ 12.573,95	Classificada	--
75476	TEROS COMERCIO E SERVICOS DE INFORMATICA LTDA	24565507000150	DJI	Drone DJI Mini 4 Pro com Controle Remoto RC 2	R\$ 12.573,95	Classificada	--
22223	NBB COMERCIO DE EQUIPAMENTOS DE INFORMATICA LTDA	10820186000189	DJI	DJI033	R\$ 12.570,00	Classificada	--
2701	64.345.174 RENAN CORREA MARINHO	64345174000179	DJI	dji 3 mini RC	R\$ 14.000,00	Classificada	--

Classificação Final do Item 61

Posição	Licitante	CNPJ	Melhor Oferta R\$
1º	IPE SOLUCOES E ENGENHARIA LTDA	09.593.842/0001-79	R\$ 11.081,00
2º	P G VIEIRA E CIA LTDA	33.103.024/0001-25	R\$ 11.082,00
3º	NBB COMERCIO DE EQUIPAMENTOS DE INFORMATICA LTDA	10.820.186/0001-89	R\$ 11.788,00
4º	T L SOLUCOES TECNOLOGICAS LTDA	49.490.183/0001-60	R\$ 12.500,00
5º	TEROS COMERCIO E SERVICOS DE INFORMATICA LTDA	24.565.507/0001-50	R\$ 12.569,00



Classificação Final do Item 61

Posição	Licitante	CNPJ	Valor
6º	FELTEC DISTRIBUIDORA E RESPRESENTACOES LTDA	27.240.015/0001-83	R\$ 12.573,95
7º	HIPERMARCAS DISTRIBUIDORA LTDA	15.386.462/0001-66	R\$ 12.573,95
8º	64.345.174 RENAN CORREA MARINHO	64.345.174/0001-79	R\$ 14.000,00

Histórico de propostas, lances e mensagens

Propostas Inicias do Item 62

ID	Fornecedor	CNPJ	Marca	Modelo	Proposta R\$	Situação	Motivo
36963	HIPERMARCAS DISTRIBUIDORA LTDA	15386462000166	GARMIN	UNID	R\$ 4.678,63	Classificada	--
32386	IPE SOLUCOES E ENGENHARIA LTDA	09593842000179	Garmin	Garmin GPSMAP 67i	R\$ 4.678,63	Classificada	--
51259	FELTEC DISTRIBUIDORA E RESPRESENTACOES LTDA	27240015000183	GARMIN	GARMIN	R\$ 4.678,63	Classificada	--

Classificação Final do Item 62

Posição	Licitante	CNPJ	Valor
1º	IPE SOLUCOES E ENGENHARIA LTDA	09.593.842/0001-79	R\$ 4.678,00
2º	FELTEC DISTRIBUIDORA E RESPRESENTACOES LTDA	27.240.015/0001-83	R\$ 4.678,63
3º	HIPERMARCAS DISTRIBUIDORA LTDA	15.386.462/0001-66	R\$ 4.678,63

Histórico de propostas, lances e mensagens

Propostas Inicias do Item 63

ID	Fornecedor	CNPJ	Marca	Modelo	Proposta R\$	Situação	Motivo
30292	HIPERMARCAS DISTRIBUIDORA LTDA	15386462000166	ELG	UNID	R\$ 330,16	Classificada	--
38805	IPE SOLUCOES E ENGENHARIA LTDA	09593842000179	ELG	ELG F80N	R\$ 330,16	Classificada	--
83055	FELTEC DISTRIBUIDORA E RESPRESENTACOES LTDA	27240015000183	NB	NB	R\$ 330,16	Classificada	--
32151	NBB COMERCIO DE EQUIPAMENTOS DE INFORMATICA LTDA	10820186000189	ELG	F80N	R\$ 330,00	Classificada	--
16424	IDEAL SOLUCOES TECNOLOGICAS LTDA	54078351000144	ELG	UNID	R\$ 313,65	Classificada	--

Classificação Final do Item 63

Posição	Licitante	CNPJ	Valor
1º	HIPERMARCAS DISTRIBUIDORA LTDA	15.386.462/0001-66	R\$ 307,50
2º	NBB COMERCIO DE EQUIPAMENTOS DE INFORMATICA LTDA	10.820.186/0001-89	R\$ 308,00
3º	IPE SOLUCOES E ENGENHARIA LTDA	09.593.842/0001-79	R\$ 313,00
4º	IDEAL SOLUCOES TECNOLOGICAS LTDA	54.078.351/0001-44	R\$ 313,65
5º	FELTEC DISTRIBUIDORA E RESPRESENTACOES LTDA	27.240.015/0001-83	R\$ 330,16

Histórico de propostas, lances e mensagens



Propostas Inicias do Item 64

ID	Fornecedor	CNPJ	Marca	Modelo	Proposta R\$	Situação	Motivo
55692	HIPERMARCAS DISTRIBUIDORA LTDA	15386462000166	ELGIN	UNID	R\$ 172,78	Classificada	--
55166	IPE SOLUCOES E ENGENHARIA LTDA	09593842000179	RHOS	RHOS	R\$ 172,78	Classificada	--
8091	FELTEC DISTRIBUIDORA E RESPRESENTACOES LTDA	27240015000183	EXBOM	EXBOM	R\$ 172,78	Classificada	--
85119	NBB COMERCIO DE EQUIPAMENTOS DE INFORMATICA LTDA	10820186000189	BET BATTERY	BB20-CP19-A	R\$ 172,00	Classificada	--
1683	TEROS COMERCIO E SERVICOS DE INFORMATICA LTDA	24565507000150	fontep/ note	universal 90w	R\$ 172,78	Classificada	--
45568	IDEAL SOLUCOES TECNOLOGICAS LTDA	54078351000144	BLUECASE	UNID	R\$ 164,14	Classificada	--
63830	COMASA COMERCIO E SERVICOS LTDA	12088738000131	ELGIN	FONTE UNIVERSAL 90W	R\$ 172,78	Classificada	--

Classificação Final do Item 64

Posição	Licitante	CNPJ	Melhor Oferta R\$
1º	TEROS COMERCIO E SERVICOS DE INFORMATICA LTDA	24.565.507/0001-50	R\$ 120,00
2º	COMASA COMERCIO E SERVICOS LTDA	12.088.738/0001-31	R\$ 124,50
3º	FELTEC DISTRIBUIDORA E RESPRESENTACOES LTDA	27.240.015/0001-83	R\$ 128,00
4º	HIPERMARCAS DISTRIBUIDORA LTDA	15.386.462/0001-66	R\$ 145,50
5º	IPE SOLUCOES E ENGENHARIA LTDA	09.593.842/0001-79	R\$ 160,00
6º	IDEAL SOLUCOES TECNOLOGICAS LTDA	54.078.351/0001-44	R\$ 164,14
7º	NBB COMERCIO DE EQUIPAMENTOS DE INFORMATICA LTDA	10.820.186/0001-89	R\$ 172,00

Histórico de propostas, lances e mensagens

Propostas Inicias do Item 65

ID	Fornecedor	CNPJ	Marca	Modelo	Proposta R\$	Situação	Motivo
69856	HIPERMARCAS DISTRIBUIDORA LTDA	15386462000166	CICIGLO W	UNID	R\$ 157,42	Classificada	--
73810	LICITA SHOP COMERCIO E SERVICOS LTDA	50958011000157	KNUP ONEX	DUAL 600M	R\$ 157,00	Classificada	--
82445	IPE SOLUCOES E ENGENHARIA LTDA	09593842000179	TP-Link	TP-Link Archer T2U Nano	R\$ 157,42	Classificada	--
17944	COLI DISTRIBUIDORA LTDA	59117771000106	knup	Adaptador de Rede Wireless USB	R\$ 154,00	Classificada	--
97113	P G VIEIRA E CIA LTDA	33103024000125	TP-LINK	T2U	R\$ 135,00	Classificada	--
38678	TEROS COMERCIO E SERVICOS DE INFORMATICA LTDA	24565507000150	mercusys	MA20n	R\$ 157,42	Classificada	--
85092	IDEAL SOLUCOES TECNOLOGICAS LTDA	54078351000144	BLUECAS E	UNID	R\$ 149,55	Classificada	--
37984	COMASA COMERCIO E SERVICOS LTDA	12088738000131	TP-LINK	Adaptador de Rede Wireless USB Dual Band AC600	R\$ 157,42	Classificada	--



Classificação Final do Item 65

Posição	Licitante	CNPJ	Valor
1º	P G VIEIRA E CIA LTDA	33.103.024/0001-25	R\$ 94,60
2º	HIPERMARCAS DISTRIBUIDORA LTDA	15.386.462/0001-66	R\$ 110,00
3º	COMASA COMERCIO E SERVICOS LTDA	12.088.738/0001-31	R\$ 125,00
4º	IPE SOLUCOES E ENGENHARIA LTDA	09.593.842/0001-79	R\$ 133,00
5º	IDEAL SOLUCOES TECNOLOGICAS LTDA	54.078.351/0001-44	R\$ 149,55

Histórico de propostas, lances e mensagens

Propostas Inicias do Item 66

ID	Fornecedor	CNPJ	Marca	Modelo	Proposta R\$	Situação	Motivo
54972	HIPERMARCAS DISTRIBUIDORA LTDA	15386462000166	VK	UNID	R\$ 48,48	Classificada	--
16855	LICITA SHOP COMERCIO E SERVICOS LTDA	50958011000157	EXBOM KNUP	DISPLAY HDMI	R\$ 48,00	Classificada	--
83113	IPE SOLUCOES E ENGENHARIA LTDA	09593842000179	Genérico	Genérico	R\$ 48,48	Classificada	--
64716	P G VIEIRA E CIA LTDA	33103024000125	PLUS CABLE	ADP- HDMIVGA10BK	R\$ 38,00	Classificada	--
96864	FELTEC DISTRIBUIDORA E RESPRESENTACOES LTDA	27240015000183	GARUMANIA	GARUMANIA	R\$ 48,48	Classificada	--
79735	IDEAL SOLUCOES TECNOLOGICAS LTDA	54078351000144	BLUECASE	UNID	R\$ 46,06	Classificada	--

Classificação Final do Item 66

Posição	Licitante	CNPJ	Melhor Oferta R\$
1º	P G VIEIRA E CIA LTDA	33.103.024/0001-25	R\$ 26,50
2º	LICITA SHOP COMERCIO E SERVICOS LTDA	50.958.011/0001-57	R\$ 27,00
3º	HIPERMARCAS DISTRIBUIDORA LTDA	15.386.462/0001-66	R\$ 32,50
4º	IDEAL SOLUCOES TECNOLOGICAS LTDA	54.078.351/0001-44	R\$ 46,06
5º	FELTEC DISTRIBUIDORA E RESPRESENTACOES LTDA	27.240.015/0001-83	R\$ 48,48
6º	IPE SOLUCOES E ENGENHARIA LTDA	09.593.842/0001-79	R\$ 48,48

Histórico de propostas, lances e mensagens

Propostas Inicias do Item 67

ID	Fornecedor	CNPJ	Marca	Modelo	Proposta R\$	Situação	Motivo
74012	HIPERMARCAS DISTRIBUIDORA LTDA	15386462000166	PIX	UNID	R\$ 27,72	Classificada	--
47788	IPE SOLUCOES E ENGENHARIA LTDA	09593842000179	Genérico	Genérico	R\$ 27,72	Classificada	--
14319	FELTEC DISTRIBUIDORA E RESPRESENTACOES LTDA	27240015000183	EXBOM	EXBOM	R\$ 27,72	Classificada	--
47642	IDEAL SOLUCOES TECNOLOGICAS LTDA	54078351000144	EXBOM	UNID	R\$ 26,33	Classificada	--
99076	COMASA COMERCIO E SERVICOS LTDA	12088738000131	FORTREK	1 METRO	R\$ 27,72	Classificada	--



Classificação Final do Item 67

Posição	Licitante	CNPJ	
1º	HIPERMARCAS DISTRIBUIDORA LTDA	15.386.462/0001-66	
2º	COMASA COMERCIO E SERVICOS LTDA	12.088.738/0001-31	
3º	IDEAL SOLUCOES TECNOLOGICAS LTDA	54.078.351/0001-44	R\$ 26,33
4º	FELTEC DISTRIBUIDORA E RESPRESENTACOES LTDA	27.240.015/0001-83	R\$ 27,72
5º	IPE SOLUCOES E ENGENHARIA LTDA	09.593.842/0001-79	R\$ 27,72

Histórico de propostas, lances e mensagens

Propostas Inicias do Item 68

ID	Fornecedor	CNPJ	Marca	Modelo	Proposta R\$	Situação	Motivo
83835	HIPERMARCAS DISTRIBUIDORA LTDA	15386462000166	PIX	UNID	R\$ 33,90	Classificada	--
90739	LICITA SHOP COMERCIO E SERVICOS LTDA	50958011000157	TOMATE LEHMOX KAPBOM B-MAX	5M 2.0V	R\$ 33,00	Classificada	--
41215	IPE SOLUCOES E ENGENHARIA LTDA	09593842000179	Genérico	Genérico	R\$ 33,90	Classificada	--
30515	FELTEC DISTRIBUIDORA E RESPRESENTACOES LTDA	27240015000183	EXBOM	EXBOM	R\$ 33,90	Classificada	--
33345	IDEAL SOLUCOES TECNOLOGICAS LTDA	54078351000144	EXBOM	UNID	R\$ 32,21	Classificada	--
93982	COMASA COMERCIO E SERVICOS LTDA	12088738000131	INTELBRAS	5 METROS	R\$ 33,90	Classificada	--

Classificação Final do Item 68

Posição	Licitante	CNPJ		Melhor Oferta R\$
1º	HIPERMARCAS DISTRIBUIDORA LTDA	15.386.462/0001-66		R\$ 30,50
2º	COMASA COMERCIO E SERVICOS LTDA	12.088.738/0001-31		R\$ 31,00
3º	IDEAL SOLUCOES TECNOLOGICAS LTDA	54.078.351/0001-44		R\$ 32,21
4º	LICITA SHOP COMERCIO E SERVICOS LTDA	50.958.011/0001-57		R\$ 33,00
5º	FELTEC DISTRIBUIDORA E RESPRESENTACOES LTDA	27.240.015/0001-83		R\$ 33,90
6º	IPE SOLUCOES E ENGENHARIA LTDA	09.593.842/0001-79		R\$ 33,90

Histórico de propostas, lances e mensagens

Propostas Inicias do Item 69

ID	Fornecedor	CNPJ	Marca	Modelo	Proposta R\$	Situação	Motivo
51663	HIPERMARCAS DISTRIBUIDORA LTDA	15386462000166	PIX	UNID	R\$ 118,45	Classificada	--
90944	IPE SOLUCOES E ENGENHARIA LTDA	09593842000179	Genérico	Genérico	R\$ 118,45	Classificada	--
26818	FELTEC DISTRIBUIDORA E RESPRESENTACOES LTDA	27240015000183	EXBOM	EXBOM	R\$ 118,45	Classificada	--
75950	IDEAL SOLUCOES TECNOLOGICAS LTDA	54078351000144	EXBOM	UNID	R\$ 112,53	Classificada	--
47958	COMASA COMERCIO E SERVICOS LTDA	12088738000131	INTELBRAS	15 METROS	R\$ 118,45	Classificada	--



Classificação Final do Item 69

Posição	Licitante	CNPJ	Melhor Oferta R\$
1º	HIPERMARCAS DISTRIBUIDORA LTDA	15.386.462/0001-66	R\$ 111,50
2º	COMASA COMERCIO E SERVICOS LTDA	12.088.738/0001-31	R\$ 111,50
3º	IDEAL SOLUCOES TECNOLOGICAS LTDA	54.078.351/0001-44	R\$ 112,53
4º	FELTEC DISTRIBUIDORA E RESPRESENTACOES LTDA	27.240.015/0001-83	R\$ 118,45
5º	IPE SOLUCOES E ENGENHARIA LTDA	09.593.842/0001-79	R\$ 118,45

Histórico de propostas, lances e mensagens

Propostas Inicias do Item 70

ID	Fornecedor	CNPJ	Marca	Modelo	Proposta R\$	Situação	Motivo
84257	HIPERMARCAS DISTRIBUIDORA LTDA	15386462000166	VINIK	UNID	R\$ 27,79	Classificada	--
5651	IPE SOLUCOES E ENGENHARIA LTDA	09593842000179	Genérico	Genérico	R\$ 27,79	Classificada	--
9226	FELTEC DISTRIBUIDORA E RESPRESENTACOES LTDA	27240015000183	EXBOM	EXBOM	R\$ 27,79	Classificada	--
27775	IDEAL SOLUCOES TECNOLOGICAS LTDA	54078351000144	EXBOM	UNID	R\$ 26,40	Classificada	--
32784	COMASA COMERCIO E SERVICOS LTDA	12088738000131	VINIK	2 METROS	R\$ 27,79	Classificada	--

Classificação Final do Item 70

Posição	Licitante	CNPJ	Melhor Oferta R\$
1º	HIPERMARCAS DISTRIBUIDORA LTDA	15.386.462/0001-66	R\$ 23,90
2º	COMASA COMERCIO E SERVICOS LTDA	12.088.738/0001-31	R\$ 25,40
3º	IDEAL SOLUCOES TECNOLOGICAS LTDA	54.078.351/0001-44	R\$ 26,40
4º	FELTEC DISTRIBUIDORA E RESPRESENTACOES LTDA	27.240.015/0001-83	R\$ 27,79
5º	IPE SOLUCOES E ENGENHARIA LTDA	09.593.842/0001-79	R\$ 27,79

Histórico de propostas, lances e mensagens

Propostas Inicias do Item 71

ID	Fornecedor	CNPJ	Marca	Modelo	Proposta R\$	Situação	Motivo
81412	HIPERMARCAS DISTRIBUIDORA LTDA	15386462000166	VINIK	UNID	R\$ 64,42	Classificada	--
78319	LICITA SHOP COMERCIO E SERVICOS LTDA	50958011000157	ONEX TOMATE KNUP	VGA 5M	R\$ 64,00	Classificada	--
8934	IPE SOLUCOES E ENGENHARIA LTDA	09593842000179	Genérico	Genérico	R\$ 64,42	Classificada	--
35462	FELTEC DISTRIBUIDORA E RESPRESENTACOES LTDA	27240015000183	EXBOM	EXBOM	R\$ 64,42	Classificada	--
19724	IDEAL SOLUCOES TECNOLOGICAS LTDA	54078351000144	EXBOM	UNID	R\$ 61,20	Classificada	--
1045	COMASA COMERCIO E SERVICOS LTDA	12088738000131	VINIK	5 METROS	R\$ 64,42	Classificada	--



Classificação Final do Item 71

Posição	Licitante	CNPJ	
1º	HIPERMARCAS DISTRIBUIDORA LTDA	15.386.462/0001-66	
2º	COMASA COMERCIO E SERVICOS LTDA	12.088.738/0001-31	
3º	IDEAL SOLUCOES TECNOLOGICAS LTDA	54.078.351/0001-44	R\$ 61,20
4º	IPE SOLUCOES E ENGENHARIA LTDA	09.593.842/0001-79	R\$ 64,42

Histórico de propostas, lances e mensagens

Propostas Inicias do Item 72

ID	Fornecedor	CNPJ	Marca	Modelo	Proposta R\$	Situação	Motivo
22620	HIPERMARCAS DISTRIBUIDORA LTDA	15386462000166	VINIK	UNID	R\$ 66,84	Classificada	--
10938	IPE SOLUCOES E ENGENHARIA LTDA	09593842000179	Genérico	Genérico	R\$ 66,84	Classificada	--
38512	FELTEC DISTRIBUIDORA E RESPRESENTACOES LTDA	27240015000183	EXBOM	EXBOM	R\$ 66,84	Classificada	--
27393	IDEAL SOLUCOES TECNOLOGICAS LTDA	54078351000144	EXBOM	UNID	R\$ 63,50	Classificada	--
97765	COMASA COMERCIO E SERVICOS LTDA	12088738000131	VINIK	10 METROS	R\$ 66,84	Classificada	--

Classificação Final do Item 72

Posição	Licitante	CNPJ	Melhor Oferta R\$
1º	FELTEC DISTRIBUIDORA E RESPRESENTACOES LTDA	27.240.015/0001-83	R\$ 49,00
2º	HIPERMARCAS DISTRIBUIDORA LTDA	15.386.462/0001-66	R\$ 49,50
3º	COMASA COMERCIO E SERVICOS LTDA	12.088.738/0001-31	R\$ 58,50
4º	IDEAL SOLUCOES TECNOLOGICAS LTDA	54.078.351/0001-44	R\$ 63,50
5º	IPE SOLUCOES E ENGENHARIA LTDA	09.593.842/0001-79	R\$ 66,84

Histórico de propostas, lances e mensagens

Propostas Inicias do Item 73

ID	Fornecedor	CNPJ	Marca	Modelo	Proposta R\$	Situação	Motivo
94722	HIPERMARCAS DISTRIBUIDORA LTDA	15386462000166	ELGIN	UNID	R\$ 7,13	Classificada	--
40440	LICITA SHOP COMERCIO E SERVICOS LTDA	50958011000157	KAPBOM LITHIUM KNUP	CR2032	R\$ 7,00	Classificada	--
34512	IPE SOLUCOES E ENGENHARIA LTDA	09593842000179	Elgin	Elgin	R\$ 7,13	Classificada	--
5239	P G VIEIRA E CIA LTDA	33103024000125	MAXPRINT	CR2032 75 8604	R\$ 5,00	Classificada	--
40982	FELTEC DISTRIBUIDORA E RESPRESENTACOES LTDA	27240015000183	EXBOM	EXBOM	R\$ 7,13	Classificada	--
29825	IDEAL SOLUCOES TECNOLOGICAS LTDA	54078351000144	ELGIN	UNID	R\$ 6,77	Classificada	--
91826	COMASA COMERCIO E SERVICOS LTDA	12088738000131	ELGIN	CR 2032	R\$ 7,13	Classificada	--



Classificação Final do Item 73

Posição	Licitante	CNPJ	
1º	P G VIEIRA E CIA LTDA	33.103.024/0001-25	
2º	LICITA SHOP COMERCIO E SERVICOS LTDA	50.958.011/0001-57	
3º	COMASA COMERCIO E SERVICOS LTDA	12.088.738/0001-31	R\$ 4,00
4º	HIPERMARCAS DISTRIBUIDORA LTDA	15.386.462/0001-66	R\$ 6,50
5º	IDEAL SOLUCOES TECNOLOGICAS LTDA	54.078.351/0001-44	R\$ 6,77
6º	FELTEC DISTRIBUIDORA E RESPRESENTACOES LTDA	27.240.015/0001-83	R\$ 7,13
7º	IPE SOLUCOES E ENGENHARIA LTDA	09.593.842/0001-79	R\$ 7,13

Histórico de propostas, lances e mensagens

Propostas Inicias do Item 74

ID	Fornecedor	CNPJ	Marca	Modelo	Proposta R\$	Situação	Motivo
29175	HIPERMARCAS DISTRIBUIDORA LTDA	15386462000166	ELGIN	UNID	R\$ 72,45	Classificada	--
91986	IPE SOLUCOES E ENGENHARIA LTDA	09593842000179	Elgin	Elgin	R\$ 72,45	Classificada	--
35387	FELTEC DISTRIBUIDORA E RESPRESENTACOES LTDA	27240015000183	ELGIN	ELGIN	R\$ 72,45	Classificada	--
81294	IDEAL SOLUCOES TECNOLOGICAS LTDA	54078351000144	ELGIN	UNID	R\$ 68,83	Classificada	--
84584	COMASA COMERCIO E SERVICOS LTDA	12088738000131	ELGIN	AA	R\$ 72,45	Classificada	--

Classificação Final do Item 74

Posição	Licitante	CNPJ		Melhor Oferta R\$
1º	FELTEC DISTRIBUIDORA E RESPRESENTACOES LTDA	27.240.015/0001-83		R\$ 44,00
2º	COMASA COMERCIO E SERVICOS LTDA	12.088.738/0001-31		R\$ 45,00
3º	HIPERMARCAS DISTRIBUIDORA LTDA	15.386.462/0001-66		R\$ 50,50
4º	IDEAL SOLUCOES TECNOLOGICAS LTDA	54.078.351/0001-44		R\$ 68,83
5º	IPE SOLUCOES E ENGENHARIA LTDA	09.593.842/0001-79		R\$ 72,45

Histórico de propostas, lances e mensagens

Propostas Inicias do Item 75

ID	Fornecedor	CNPJ	Marca	Modelo	Proposta R\$	Situação	Motivo
8725	HIPERMARCAS DISTRIBUIDORA LTDA	15386462000166	PIER TELECOM	UNID	R\$ 39,12	Classificada	--
46630	IPE SOLUCOES E ENGENHARIA LTDA	09593842000179	Nilko	Nilko	R\$ 39,12	Classificada	--
58909	FELTEC DISTRIBUIDORA E RESPRESENTACOES LTDA	27240015000183	PIER TELECOM	PIER TELECOM	R\$ 39,12	Classificada	--

Classificação Final do Item 75

Posição	Licitante	CNPJ		Melhor Oferta R\$
1º	HIPERMARCAS DISTRIBUIDORA LTDA	15.386.462/0001-66		R\$ 28,50
2º	FELTEC DISTRIBUIDORA E RESPRESENTACOES LTDA	27.240.015/0001-83		R\$ 29,00
3º	IPE SOLUCOES E ENGENHARIA LTDA	09.593.842/0001-79		R\$ 39,12



Histórico de propostas, lances e mensagens

Propostas Iniciais do Item 76

ID	Fornecedor	CNPJ	Marca	Modelo	Proposta R\$	Situação	Motivo
4759	LAPTOP COMERCIO DE PRODUTOS DE INFORMÁTICA LTDA	34770156000173	MPT	U/UTP CAT5E HOM. ANATEL	R\$ 1.147,00	Classificada	--
84111	HIPERMARCAS DISTRIBUIDORA LTDA	15386462000166	FURUKA WA	UNID	R\$ 1.147,92	Classificada	--
2299	IPE SOLUCOES E ENGENHARIA LTDA	09593842000179	Furukawa	Furukawa	R\$ 1.147,92	Classificada	--
12158	P G VIEIRA E CIA LTDA	33103024000125	FURUKA WA	Sohoplus U/Utp Cat5e Preto 305m - 23200100	R\$ 1.120,00	Classificada	--
2225	FELTEC DISTRIBUIDORA E RESPRESENTACOES LTDA	27240015000183	DEKO	DEKO	R\$ 1.147,92	Classificada	--
64411	TEROS COMERCIO E SERVICOS DE INFORMATICA LTDA	24565507000150	FURUKA WA	Cabo Lan U/utp Cat.5e 24 Awg, 4 Pares, Cmx 305m, 100% Cobre, Azul	R\$ 1.147,92	Classificada	--
63216	IDEAL SOLUCOES TECNOLOGICAS LTDA	54078351000144	IT-BLUE	UNID	R\$ 1.090,52	Classificada	--
12451	COMASA COMERCIO E SERVICOS LTDA	12088738000131	INTELBR AS	305MT CAT5e	R\$ 1.147,92	Classificada	--

Classificação Final do Item 76

Posição	Licitante	CNPJ	Melhor Oferta R\$
1º	P G VIEIRA E CIA LTDA	33.103.024/0001-25	R\$ 862,50
2º	FELTEC DISTRIBUIDORA E RESPRESENTACOES LTDA	27.240.015/0001-83	R\$ 863,00
3º	LAPTOP COMERCIO DE PRODUTOS DE INFORMÁTICA LTDA	34.770.156/0001-73	R\$ 879,00
4º	HIPERMARCAS DISTRIBUIDORA LTDA	15.386.462/0001-66	R\$ 980,00
5º	TEROS COMERCIO E SERVICOS DE INFORMATICA LTDA	24.565.507/0001-50	R\$ 1.000,00
6º	COMASA COMERCIO E SERVICOS LTDA	12.088.738/0001-31	R\$ 1.037,50
7º	IDEAL SOLUCOES TECNOLOGICAS LTDA	54.078.351/0001-44	R\$ 1.090,52
8º	IPE SOLUCOES E ENGENHARIA LTDA	09.593.842/0001-79	R\$ 1.147,92

Histórico de propostas, lances e mensagens

Propostas Iniciais do Item 77

ID	Fornecedor	CNPJ	Marca	Modelo	Proposta R\$	Situação	Motivo
78629	LAPTOP COMERCIO DE PRODUTOS DE INFORMÁTICA LTDA	34770156000173	MPT	U/UTP CAT5E HOM. ANATEL	R\$ 1.147,00	Classificada	--
95726	HIPERMARCAS DISTRIBUIDORA LTDA	15386462000166	FURUKA WA	UNID	R\$ 1.147,92	Classificada	--
16929	IPE SOLUCOES E ENGENHARIA LTDA	09593842000179	Furukawa	Furukawa	R\$ 1.147,92	Classificada	--
86182	P G VIEIRA E CIA LTDA	33103024000125	FURUKA WA	Sohoplus U/Utp Cat5e Preto 305m - 23200100	R\$ 1.120,00	Classificada	--
24848	FELTEC DISTRIBUIDORA E RESPRESENTACOES LTDA	27240015000183	DEKO	DEKO	R\$ 1.147,92	Classificada	--



Propostas Inicias do Item 77

ID	Fornecedor	CNPJ	Marca	Modelo	Proposta R\$	Situação	Motivo
47260	TEROS COMERCIO E SERVICOS DE INFORMATICA LTDA	24565507000150	FURUKA WA	Cabo Lan U/utp Cat.5e 24 Awg, 4 Pares, Cmx 305m, 100% Cobre, Azul	R\$ 1.147,92	Classificada	--
79077	IDEAL SOLUCOES TECNOLOGICAS LTDA	54078351000144	IT-BLUE	UNID	R\$ 1.090,52	Classificada	--
29703	COMASA COMERCIO E SERVICOS LTDA	12088738000131	INTELBR AS	305MT CAT5e	R\$ 1.147,92	Classificada	--

Classificação Final do Item 77

Posição	Licitante	CNPJ	Melhor Oferta R\$
1º	P G VIEIRA E CIA LTDA	33.103.024/0001-25	R\$ 863,50
2º	FELTEC DISTRIBUIDORA E RESPRESENTACOES LTDA	27.240.015/0001-83	R\$ 864,00
3º	LAPTOP COMERCIO DE PRODUTOS DE INFORMÁTICA LTDA	34.770.156/0001-73	R\$ 879,00
4º	HIPERMARCAS DISTRIBUIDORA LTDA	15.386.462/0001-66	R\$ 980,00
5º	TEROS COMERCIO E SERVICOS DE INFORMATICA LTDA	24.565.507/0001-50	R\$ 1.000,00
6º	COMASA COMERCIO E SERVICOS LTDA	12.088.738/0001-31	R\$ 1.037,50
7º	IDEAL SOLUCOES TECNOLOGICAS LTDA	54.078.351/0001-44	R\$ 1.090,52
8º	IPE SOLUCOES E ENGENHARIA LTDA	09.593.842/0001-79	R\$ 1.147,92

Histórico de propostas, lances e mensagens

Propostas Inicias do Item 78

ID	Fornecedor	CNPJ	Marca	Modelo	Proposta R\$	Situação	Motivo
41231	HIPERMARCAS DISTRIBUIDORA LTDA	15386462000166	SM STRET	UNID	R\$ 59,33	Classificada	--
41276	IPE SOLUCOES E ENGENHARIA LTDA	09593842000179	F Sports	F Sports	R\$ 59,33	Classificada	--
16764	FELTEC DISTRIBUIDORA E RESPRESENTACOES LTDA	27240015000183	EXBOM	EXBOM	R\$ 59,33	Classificada	--
98353	IDEAL SOLUCOES TECNOLOGICAS LTDA	54078351000144	BLG	UNID	R\$ 56,36	Classificada	--
90388	COMASA COMERCIO E SERVICOS LTDA	12088738000131	MULTILASE R	Capa Para Notebook 13 Preta	R\$ 59,33	Classificada	--

Classificação Final do Item 78

Posição	Licitante	CNPJ	Melhor Oferta R\$
1º	FELTEC DISTRIBUIDORA E RESPRESENTACOES LTDA	27.240.015/0001-83	R\$ 41,00
2º	HIPERMARCAS DISTRIBUIDORA LTDA	15.386.462/0001-66	R\$ 41,50
3º	COMASA COMERCIO E SERVICOS LTDA	12.088.738/0001-31	R\$ 45,00
4º	IDEAL SOLUCOES TECNOLOGICAS LTDA	54.078.351/0001-44	R\$ 56,36
5º	IPE SOLUCOES E ENGENHARIA LTDA	09.593.842/0001-79	R\$ 59,33

Histórico de propostas, lances e mensagens



Propostas Inicias do Item 79

ID	Fornecedor	CNPJ	Marca	Modelo	Proposta		
					R\$	Situação	Motivo
21863	HIPERMARCAS DISTRIBUIDORA LTDA	15386462000166	SM STRET	UNID	R\$ 85,00	Classificada	--
55769	IPE SOLUCOES E ENGENHARIA LTDA	09593842000179	F Sports	F Sports	R\$ 85,00	Classificada	--
78885	FELTEC DISTRIBUIDORA E RESPRESENTACOES LTDA	27240015000183	EXBOM	EXBOM	R\$ 85,00	Classificada	--
92895	TEROS COMERCIO E SERVICOS DE INFORMATICA LTDA	24565507000150	fsports	capa p/ notebook 15pol	R\$ 85,00	Classificada	--
95543	IDEAL SOLUCOES TECNOLOGICAS LTDA	54078351000144	MONWO	UNID	R\$ 80,75	Classificada	--
95025	COMASA COMERCIO E SERVICOS LTDA	12088738000131	MULTILASER	Capa Para Notebook 15 Preta	R\$ 85,00	Classificada	--

Classificação Final do Item 79

Posição	Licitante	CNPJ	Melhor Oferta R\$
1º	FELTEC DISTRIBUIDORA E RESPRESENTACOES LTDA	27.240.015/0001-83	R\$ 59,00
2º	HIPERMARCAS DISTRIBUIDORA LTDA	15.386.462/0001-66	R\$ 59,50
3º	COMASA COMERCIO E SERVICOS LTDA	12.088.738/0001-31	R\$ 60,00
4º	TEROS COMERCIO E SERVICOS DE INFORMATICA LTDA	24.565.507/0001-50	R\$ 77,00
5º	IDEAL SOLUCOES TECNOLOGICAS LTDA	54.078.351/0001-44	R\$ 80,75
6º	IPE SOLUCOES E ENGENHARIA LTDA	09.593.842/0001-79	R\$ 85,00

Histórico de propostas, lances e mensagens

Propostas Inicias do Item 80

ID	Fornecedor	CNPJ	Marca	Modelo	Proposta		
					R\$	Situação	Motivo
69108	HIPERMARCAS DISTRIBUIDORA LTDA	15386462000166	BULK INK	UNID	R\$ 35,63	Classificada	--
93973	IPE SOLUCOES E ENGENHARIA LTDA	09593842000179	EPSON	EPSON	R\$ 35,63	Classificada	--
95123	TEROS COMERCIO E SERVICOS DE INFORMATICA LTDA	24565507000150	epson	T544 amarelo	R\$ 35,63	Classificada	--
715	P G VIEIRA E CIA LTDA	33103024000125	MAXPRINT	61000001	R\$ 15,00	Classificada	--
30511	NBB COMERCIO DE EQUIPAMENTOS DE INFORMATICA LTDA	10820186000189	FAST PRINTER	T544420	R\$ 35,60	Classificada	--
64026	COMASA COMERCIO E SERVICOS LTDA	12088738000131	ASTON	Refil de tinta na cor amarelo	R\$ 35,63	Classificada	--

Classificação Final do Item 80

Posição	Licitante	CNPJ	Melhor Oferta R\$
1º	P G VIEIRA E CIA LTDA	33.103.024/0001-25	R\$ 13,00
2º	NBB COMERCIO DE EQUIPAMENTOS DE INFORMATICA LTDA	10.820.186/0001-89	R\$ 13,50
3º	COMASA COMERCIO E SERVICOS LTDA	12.088.738/0001-31	R\$ 29,50
4º	TEROS COMERCIO E SERVICOS DE INFORMATICA LTDA	24.565.507/0001-50	R\$ 30,00



Classificação Final do Item 80

Posição	Licitante	CNPJ	Proposta R\$	Situação	Motivo
5º	IPE SOLUCOES E ENGENHARIA LTDA	09.593.842/0001-79	R\$ 30,30	Classificada	--
6º	HIPERMARCAS DISTRIBUIDORA LTDA	15.386.462/0001-66	R\$ 34,00	Classificada	--

Histórico de propostas, lances e mensagens

Propostas Iniciais do Item 81

ID	Fornecedor	CNPJ	Marca	Modelo	Proposta R\$	Situação	Motivo
42839	HIPERMARCAS DISTRIBUIDORA LTDA	15386462000166	EPSO N	UNID	R\$ 94,83	Classificada	--
33588	IPE SOLUCOES E ENGENHARIA LTDA	09593842000179	EPSO N	EPSON	R\$ 94,83	Classificada	--
5727	TEROS COMERCIO E SERVICOS DE INFORMATICA LTDA	24565507000150	Epson	T534 black	R\$ 94,83	Classificada	--
26483	IDEAL SOLUCOES TECNOLOGICAS LTDA	54078351000144	EPSO N	UNID	R\$ 90,09	Classificada	--
31808	COMASA COMERCIO E SERVICOS LTDA	12088738000131	EPSO N	Refil de Tinta Epson T534 T 534 Black	R\$ 94,83	Classificada	--

Classificação Final do Item 81

Posição	Licitante	CNPJ	Proposta R\$	Melhor Oferta R\$
1º	TEROS COMERCIO E SERVICOS DE INFORMATICA LTDA	24.565.507/0001-50	R\$ 77,50	R\$ 77,50
2º	COMASA COMERCIO E SERVICOS LTDA	12.088.738/0001-31	R\$ 78,00	R\$ 78,00
3º	IPE SOLUCOES E ENGENHARIA LTDA	09.593.842/0001-79	R\$ 89,00	R\$ 89,00
4º	IDEAL SOLUCOES TECNOLOGICAS LTDA	54.078.351/0001-44	R\$ 90,09	R\$ 90,09
5º	HIPERMARCAS DISTRIBUIDORA LTDA	15.386.462/0001-66	R\$ 94,83	R\$ 94,83

Histórico de propostas, lances e mensagens

Propostas Iniciais do Item 82

ID	Fornecedor	CNPJ	Marca	Modelo	Proposta R\$	Situação	Motivo
89470	HIPERMARCAS DISTRIBUIDORA LTDA	15386462000166	BULK INK	UNID	R\$ 43,93	Classificada	--
5962	IPE SOLUCOES E ENGENHARIA LTDA	09593842000179	EPSON	EPSON	R\$ 43,93	Classificada	--
85935	TEROS COMERCIO E SERVICOS DE INFORMATICA LTDA	24565507000150	epson	T544 ciano	R\$ 43,93	Classificada	--
59415	NBB COMERCIO DE EQUIPAMENTOS DE INFORMATICA LTDA	10820186000189	FAST PRINTER	T544220	R\$ 43,00	Classificada	--
9736	IDEAL SOLUCOES TECNOLOGICAS LTDA	54078351000144	EPSON	UNID	R\$ 41,73	Classificada	--
65863	COMASA COMERCIO E SERVICOS LTDA	12088738000131	ASTON	Refil de tinta na cor ciano	R\$ 43,93	Classificada	--



Classificação Final do Item 82

Posição	Licitante	CNPJ	Melhor Oferta R\$
1º	NBB COMERCIO DE EQUIPAMENTOS DE INFORMATICA LTDA	10.820.186/0001-89	R\$ 19,00
2º	COMASA COMERCIO E SERVICOS LTDA	12.088.738/0001-31	R\$ 25,00
3º	TEROS COMERCIO E SERVICOS DE INFORMATICA LTDA	24.565.507/0001-50	R\$ 25,50
4º	IPE SOLUCOES E ENGENHARIA LTDA	09.593.842/0001-79	R\$ 41,00
5º	IDEAL SOLUCOES TECNOLOGICAS LTDA	54.078.351/0001-44	R\$ 41,73
6º	HIPERMARCAS DISTRIBUIDORA LTDA	15.386.462/0001-66	R\$ 43,93

Histórico de propostas, lances e mensagens

Propostas Iniciais do Item 83

ID	Fornecedor	CNPJ	Marca	Modelo	Proposta R\$	Situação	Motivo
65038	HIPERMARCAS DISTRIBUIDORA LTDA	15386462000166	BULK INK	UNID	R\$ 39,61	Classificada	--
11933	IPE SOLUCOES E ENGENHARIA LTDA	09593842000179	EPSON	EPSON	R\$ 39,61	Classificada	--
5529	TEROS COMERCIO E SERVICOS DE INFORMATICA LTDA	24565507000150	epson	T544 magenta	R\$ 39,61	Classificada	--
59642	NBB COMERCIO DE EQUIPAMENTOS DE INFORMATICA LTDA	10820186000189	FAST PRINTER	T544320	R\$ 39,00	Classificada	--
79639	IDEAL SOLUCOES TECNOLOGICAS LTDA	54078351000144	EPSON	UNID	R\$ 37,63	Classificada	--
60125	COMASA COMERCIO E SERVICOS LTDA	12088738000131	ASTON	Refil de tinta na cor magenta	R\$ 39,61	Classificada	--

Classificação Final do Item 83

Posição	Licitante	CNPJ	Melhor Oferta R\$
1º	NBB COMERCIO DE EQUIPAMENTOS DE INFORMATICA LTDA	10.820.186/0001-89	R\$ 19,00
2º	COMASA COMERCIO E SERVICOS LTDA	12.088.738/0001-31	R\$ 25,00
3º	TEROS COMERCIO E SERVICOS DE INFORMATICA LTDA	24.565.507/0001-50	R\$ 25,50
4º	IPE SOLUCOES E ENGENHARIA LTDA	09.593.842/0001-79	R\$ 37,00
5º	IDEAL SOLUCOES TECNOLOGICAS LTDA	54.078.351/0001-44	R\$ 37,63
6º	HIPERMARCAS DISTRIBUIDORA LTDA	15.386.462/0001-66	R\$ 39,61

Histórico de propostas, lances e mensagens

Propostas Iniciais do Item 84

ID	Fornecedor	CNPJ	Marca	Modelo	Proposta R\$	Situação	Motivo
66837	HIPERMARCAS DISTRIBUIDORA LTDA	15386462000166	BULK INK	UNID	R\$ 58,54	Classificada	--
14740	IPE SOLUCOES E ENGENHARIA LTDA	09593842000179	EPSON	EPSON	R\$ 58,54	Classificada	--
41033	TEROS COMERCIO E SERVICOS DE INFORMATICA LTDA	24565507000150	epson	T544 black	R\$ 58,54	Classificada	--
44945	NBB COMERCIO DE EQUIPAMENTOS DE INFORMATICA LTDA	10820186000189	FAST PRINTER	T544120	R\$ 58,00	Classificada	--



Propostas Inicias do Item 84

ID	Fornecedor	CNPJ	Marca	Modelo	Proposta R\$	Situação	Motivo
55890	IDEAL SOLUCOES TECNOLOGICAS LTDA	54078351000144	EPSON	UNID	R\$ 55,61	Classificada	--
94806	COMASA COMERCIO E SERVICOS LTDA	12088738000131	ASTON	Refil de tinta na cor preto	R\$ 58,54	Classificada	--

Classificação Final do Item 84

Posição	Licitante	CNPJ	Melhor Oferta R\$
1º	NBB COMERCIO DE EQUIPAMENTOS DE INFORMATICA LTDA	10.820.186/0001-89	R\$ 30,00
2º	COMASA COMERCIO E SERVICOS LTDA	12.088.738/0001-31	R\$ 32,50
3º	TEROS COMERCIO E SERVICOS DE INFORMATICA LTDA	24.565.507/0001-50	R\$ 34,50
4º	IPE SOLUCOES E ENGENHARIA LTDA	09.593.842/0001-79	R\$ 55,00
5º	IDEAL SOLUCOES TECNOLOGICAS LTDA	54.078.351/0001-44	R\$ 55,61
6º	HIPERMARCAS DISTRIBUIDORA LTDA	15.386.462/0001-66	R\$ 58,54

Histórico de propostas, lances e mensagens

Propostas Inicias do Item 85

ID	Fornecedor	CNPJ	Marca	Modelo	Proposta R\$	Situação	Motivo
74324	HIPERMARCAS DISTRIBUIDORA LTDA	15386462000166	EVOLUT	UND	R\$ 83,78	Classificada	--
63105	IPE SOLUCOES E ENGENHARIA LTDA	09593842000179	BROTHER	BROTHER	R\$ 83,78	Classificada	--
2056	TEROS COMERCIO E SERVICOS DE INFORMATICA LTDA	24565507000150	Brother	TN3472BR	R\$ 83,78	Classificada	--
53444	NBB COMERCIO DE EQUIPAMENTOS DE INFORMATICA LTDA	10820186000189	FAST PRINTER	TN3442	R\$ 83,70	Classificada	--
86732	IDEAL SOLUCOES TECNOLOGICAS LTDA	54078351000144	Brother	UND	R\$ 79,59	Classificada	--
85802	COMASA COMERCIO E SERVICOS LTDA	12088738000131	BYQUALY	TONER Brother DCP L5652DN	R\$ 83,78	Classificada	--

Classificação Final do Item 85

Posição	Licitante	CNPJ	Melhor Oferta R\$
1º	NBB COMERCIO DE EQUIPAMENTOS DE INFORMATICA LTDA	10.820.186/0001-89	R\$ 66,00
2º	COMASA COMERCIO E SERVICOS LTDA	12.088.738/0001-31	R\$ 66,50
3º	TEROS COMERCIO E SERVICOS DE INFORMATICA LTDA	24.565.507/0001-50	R\$ 67,50
4º	IPE SOLUCOES E ENGENHARIA LTDA	09.593.842/0001-79	R\$ 79,00
5º	IDEAL SOLUCOES TECNOLOGICAS LTDA	54.078.351/0001-44	R\$ 79,59
6º	HIPERMARCAS DISTRIBUIDORA LTDA	15.386.462/0001-66	R\$ 83,78

Histórico de propostas, lances e mensagens



Propostas Inicias do Item 86

ID	Fornecedor	CNPJ	Marca	Modelo	Proposta R\$	Situação	Motivo
90644	HIPERMARCAS DISTRIBUIDORA LTDA	15386462000166	MASTERPRINT	UND	R\$ 75,36	Classificada	--
97328	IPE SOLUCOES E ENGENHARIA LTDA	09593842000179	Brother	Brother	R\$ 75,36	Classificada	--
94588	P G VIEIRA E CIA LTDA	33103024000125	MAXPRINT	5612948	R\$ 28,00	Classificada	--
55800	NBB COMERCIO DE EQUIPAMENTOS DE INFORMATICA LTDA	10820186000189	FAST PRINTER	TN1060	R\$ 75,00	Classificada	--
74267	IDEAL SOLUCOES TECNOLOGICAS LTDA	54078351000144	Brother	UND	R\$ 71,59	Classificada	--
64848	COMASA COMERCIO E SERVICOS LTDA	12088738000131	BYQUALY	TONER Brother TN-1060	R\$ 75,36	Classificada	--

Classificação Final do Item 86

Posição	Licitante	CNPJ	Melhor Oferta R\$
1º	P G VIEIRA E CIA LTDA	33.103.024/0001-25	R\$ 19,50
2º	NBB COMERCIO DE EQUIPAMENTOS DE INFORMATICA LTDA	10.820.186/0001-89	R\$ 20,00
3º	IDEAL SOLUCOES TECNOLOGICAS LTDA	54.078.351/0001-44	R\$ 71,59
4º	IPE SOLUCOES E ENGENHARIA LTDA	09.593.842/0001-79	R\$ 74,00
5º	COMASA COMERCIO E SERVICOS LTDA	12.088.738/0001-31	R\$ 75,36
6º	HIPERMARCAS DISTRIBUIDORA LTDA	15.386.462/0001-66	R\$ 75,36

Histórico de propostas, lances e mensagens

Propostas Inicias do Item 87

ID	Fornecedor	CNPJ	Marca	Modelo	Proposta R\$	Situação	Motivo
88561	HIPERMARCAS DISTRIBUIDORA LTDA	15386462000166	EVOLUT	UND	R\$ 58,13	Classificada	--
41633	IPE SOLUCOES E ENGENHARIA LTDA	09593842000179	HP	HP	R\$ 58,13	Classificada	--
71304	NBB COMERCIO DE EQUIPAMENTOS DE INFORMATICA LTDA	10820186000189	FAST PRINTER	CF283A	R\$ 58,00	Classificada	--
2672	IDEAL SOLUCOES TECNOLOGICAS LTDA	54078351000144	HP	UND	R\$ 55,22	Classificada	--
16071	COMASA COMERCIO E SERVICOS LTDA	12088738000131	BYQUALY	Toner HP CF-283A	R\$ 58,13	Classificada	--

Classificação Final do Item 87

Posição	Licitante	CNPJ	Melhor Oferta R\$
1º	NBB COMERCIO DE EQUIPAMENTOS DE INFORMATICA LTDA	10.820.186/0001-89	R\$ 52,00
2º	COMASA COMERCIO E SERVICOS LTDA	12.088.738/0001-31	R\$ 52,50
3º	IPE SOLUCOES E ENGENHARIA LTDA	09.593.842/0001-79	R\$ 54,00
4º	IDEAL SOLUCOES TECNOLOGICAS LTDA	54.078.351/0001-44	R\$ 55,22
5º	HIPERMARCAS DISTRIBUIDORA LTDA	15.386.462/0001-66	R\$ 58,13



Histórico de propostas, lances e mensagens

Propostas Inicias do Item 88

ID	Fornecedor	CNPJ	Marca	Modelo	Proposta R\$	Situação	Motivo
60174	HIPERMARCAS DISTRIBUIDORA LTDA	15386462000166	EVOLUT	UNID	R\$ 78,95	Classificada	--
98648	IPE SOLUCOES E ENGENHARIA LTDA	09593842000179	BROTHER	BROTHER	R\$ 78,95	Classificada	--
96189	P G VIEIRA E CIA LTDA	33103024000125	MAXPTINT	5613911	R\$ 65,00	Classificada	--
7531	NBB COMERCIO DE EQUIPAMENTOS DE INFORMATICA LTDA	10820186000189	FAST PRINTER	TN2370	R\$ 78,00	Classificada	--
49956	IDEAL SOLUCOES TECNOLOGICAS LTDA	54078351000144	Brother	UNID	R\$ 75,00	Classificada	--
63755	COMASA COMERCIO E SERVICOS LTDA	12088738000131	MAXPRINT	Toner Brother TN-2370	R\$ 78,95	Classificada	--

Classificação Final do Item 88

Posição	Licitante	CNPJ	Melhor Oferta R\$
1º	NBB COMERCIO DE EQUIPAMENTOS DE INFORMATICA LTDA	10.820.186/0001-89	R\$ 35,00
2º	P G VIEIRA E CIA LTDA	33.103.024/0001-25	R\$ 35,50
3º	COMASA COMERCIO E SERVICOS LTDA	12.088.738/0001-31	R\$ 44,00
4º	IPE SOLUCOES E ENGENHARIA LTDA	09.593.842/0001-79	R\$ 74,00
5º	IDEAL SOLUCOES TECNOLOGICAS LTDA	54.078.351/0001-44	R\$ 75,00
6º	HIPERMARCAS DISTRIBUIDORA LTDA	15.386.462/0001-66	R\$ 78,95

Histórico de propostas, lances e mensagens

Propostas Inicias do Item 89

ID	Fornecedor	CNPJ	Marca	Modelo	Proposta R\$	Situação	Motivo
49539	HIPERMARCAS DISTRIBUIDORA LTDA	15386462000166	EVOLUT	UNID	R\$ 92,00	Classificada	--
85301	IPE SOLUCOES E ENGENHARIA LTDA	09593842000179	BROTHER	BROTHER	R\$ 92,00	Classificada	--
22377	NBB COMERCIO DE EQUIPAMENTOS DE INFORMATICA LTDA	10820186000189	FAST PRINTER	TN1060	R\$ 92,00	Classificada	--
84409	IDEAL SOLUCOES TECNOLOGICAS LTDA	54078351000144	Brother	UNID	R\$ 87,40	Classificada	--
28523	COMASA COMERCIO E SERVICOS LTDA	12088738000131	MAXPRINT	Toner Brother DCP 1602	R\$ 92,00	Classificada	--

Classificação Final do Item 89

Posição	Licitante	CNPJ	Melhor Oferta R\$
1º	NBB COMERCIO DE EQUIPAMENTOS DE INFORMATICA LTDA	10.820.186/0001-89	R\$ 64,00
2º	COMASA COMERCIO E SERVICOS LTDA	12.088.738/0001-31	R\$ 64,50
3º	IPE SOLUCOES E ENGENHARIA LTDA	09.593.842/0001-79	R\$ 86,90
4º	IDEAL SOLUCOES TECNOLOGICAS LTDA	54.078.351/0001-44	R\$ 87,40
5º	HIPERMARCAS DISTRIBUIDORA LTDA	15.386.462/0001-66	R\$ 92,00



Histórico de propostas, lances e mensagens

Propostas Iniciais do Item 90

ID	Fornecedor	CNPJ	Marca	Modelo	Proposta R\$	Situação	Motivo
13186	HIPERMARCAS DISTRIBUIDORA LTDA	15386462000166	EVOLUT	UNID	R\$ 67,88	Classificada	--
3221	IPE SOLUCOES E ENGENHARIA LTDA	09593842000179	HP	HP	R\$ 67,88	Classificada	--
35440	NBB COMERCIO DE EQUIPAMENTOS DE INFORMATICA LTDA	10820186000189	FAST PRINTER	CE285A	R\$ 67,00	Classificada	--
59717	IDEAL SOLUCOES TECNOLOGICAS LTDA	54078351000144	HP	UNID	R\$ 64,49	Classificada	--
43213	COMASA COMERCIO E SERVICOS LTDA	12088738000131	BYQUALY	Toner HP Laser Pro m-1132 M1132mpf	R\$ 67,88	Classificada	--

Classificação Final do Item 90

Posição	Licitante	CNPJ	Melhor Oferta R\$
1º	NBB COMERCIO DE EQUIPAMENTOS DE INFORMATICA LTDA	10.820.186/0001-89	R\$ 49,00
2º	COMASA COMERCIO E SERVICOS LTDA	12.088.738/0001-31	R\$ 49,50
3º	IPE SOLUCOES E ENGENHARIA LTDA	09.593.842/0001-79	R\$ 63,90
4º	IDEAL SOLUCOES TECNOLOGICAS LTDA	54.078.351/0001-44	R\$ 64,49
5º	HIPERMARCAS DISTRIBUIDORA LTDA	15.386.462/0001-66	R\$ 67,88

Histórico de propostas, lances e mensagens

Propostas Iniciais do Item 91

ID	Fornecedor	CNPJ	Marca	Modelo	Proposta R\$	Situação	Motivo
12437	HIPERMARCAS DISTRIBUIDORA LTDA	15386462000166	EVOLUT	UNID	R\$ 90,42	Classificada	--
24676	IPE SOLUCOES E ENGENHARIA LTDA	09593842000179	HP	HP	R\$ 90,42	Classificada	--
80998	NBB COMERCIO DE EQUIPAMENTOS DE INFORMATICA LTDA	10820186000189	FAST PRINTER	CF258A	R\$ 90,00	Classificada	--
13563	IDEAL SOLUCOES TECNOLOGICAS LTDA	54078351000144	HP	UNID	R\$ 85,90	Classificada	--

Classificação Final do Item 91

Posição	Licitante	CNPJ	Melhor Oferta R\$
1º	NBB COMERCIO DE EQUIPAMENTOS DE INFORMATICA LTDA	10.820.186/0001-89	R\$ 82,00
2º	HIPERMARCAS DISTRIBUIDORA LTDA	15.386.462/0001-66	R\$ 84,50
3º	IPE SOLUCOES E ENGENHARIA LTDA	09.593.842/0001-79	R\$ 85,00
4º	IDEAL SOLUCOES TECNOLOGICAS LTDA	54.078.351/0001-44	R\$ 85,90

Histórico de propostas, lances e mensagens

Propostas Iniciais do Item 92

ID	Fornecedor	CNPJ	Marca	Modelo	Proposta R\$	Situação	Motivo
88437	IPE SOLUCOES E ENGENHARIA LTDA	09593842000179	HP	HP	R\$ 56,56	Classificada	--



Propostas Inicias do Item 92

ID	Fornecedor	CNPJ	Marca	Modelo	Proposta R\$	Situação	Motivo
33697	IDEAL SOLUCOES TECNOLOGICAS LTDA	54078351000144	HP	UNID	R\$ 53,73	Classificada	--

Classificação Final do Item 92

Posição	Licitante	CNPJ	Melhor Oferta R\$
1º	IPE SOLUCOES E ENGENHARIA LTDA	09.593.842/0001-79	R\$ 53,00
2º	IDEAL SOLUCOES TECNOLOGICAS LTDA	54.078.351/0001-44	R\$ 53,73

Histórico de propostas, lances e mensagens

Propostas Inicias do Item 93

ID	Fornecedor	CNPJ	Marca	Modelo	Proposta R\$	Situação	Motivo
79875	IPE SOLUCOES E ENGENHARIA LTDA	09593842000179	BROTHER	BROTHER	R\$ 83,82	Classificada	--
49393	NBB COMERCIO DE EQUIPAMENTOS DE INFORMATICA LTDA	10820186000189	FAST PRINTER	CE285A	R\$ 83,00	Classificada	--
11971	IDEAL SOLUCOES TECNOLOGICAS LTDA	54078351000144	HP	UNID	R\$ 79,63	Classificada	--
19622	COMASA COMERCIO E SERVICOS LTDA	12088738000131	BYQUALY	Toner HP 85A	R\$ 83,82	Classificada	--

Classificação Final do Item 93

Posição	Licitante	CNPJ	Melhor Oferta R\$
1º	NBB COMERCIO DE EQUIPAMENTOS DE INFORMATICA LTDA	10.820.186/0001-89	R\$ 78,00
2º	IPE SOLUCOES E ENGENHARIA LTDA	09.593.842/0001-79	R\$ 79,00
3º	IDEAL SOLUCOES TECNOLOGICAS LTDA	54.078.351/0001-44	R\$ 79,63
4º	COMASA COMERCIO E SERVICOS LTDA	12.088.738/0001-31	R\$ 83,82

Histórico de propostas, lances e mensagens

Propostas Inicias do Item 94

ID	Fornecedor	CNPJ	Marca	Modelo	Proposta R\$	Situação	Motivo
69761	HIPERMARCAS DISTRIBUIDORA LTDA	15386462000166	EVOLUT	UNID	R\$ 316,73	Classificada	--
72673	IPE SOLUCOES E ENGENHARIA LTDA	09593842000179	BROTHER	BROTHER	R\$ 316,73	Classificada	--
89849	NBB COMERCIO DE EQUIPAMENTOS DE INFORMATICA LTDA	10820186000189	FAST PRINTER	DR3440	R\$ 316,00	Classificada	--
9429	IDEAL SOLUCOES TECNOLOGICAS LTDA	54078351000144	Brother	UNID	R\$ 300,89	Classificada	--
15056	COMASA COMERCIO E SERVICOS LTDA	12088738000131	BYQUALY	Cilindro Brother DCP L5652DN	R\$ 316,73	Classificada	--



Classificação Final do Item 94

Posição	Licitante	CNPJ	
1º	NBB COMERCIO DE EQUIPAMENTOS DE INFORMATICA LTDA	10.820.186/0001-89	
2º	HIPERMARCAS DISTRIBUIDORA LTDA	15.386.462/0001-66	R\$ 298,50
3º	IPE SOLUCOES E ENGENHARIA LTDA	09.593.842/0001-79	R\$ 299,00
4º	IDEAL SOLUCOES TECNOLOGICAS LTDA	54.078.351/0001-44	R\$ 300,89
5º	COMASA COMERCIO E SERVICOS LTDA	12.088.738/0001-31	R\$ 316,73

Histórico de propostas, lances e mensagens

Propostas Inicias do Item 95

ID	Fornecedor	CNPJ	Marca	Modelo	Proposta R\$	Situação	Motivo
53063	HIPERMARCAS DISTRIBUIDORA LTDA	15386462000166	EVOLUT	UNID	R\$ 475,39	Classificada	--
75967	IPE SOLUCOES E ENGENHARIA LTDA	09593842000179	BROTHER	BROTHER	R\$ 475,39	Classificada	--
77563	P G VIEIRA E CIA LTDA	33103024000125	MAXPRINT	5615048	R\$ 80,00	Classificada	--
13692	NBB COMERCIO DE EQUIPAMENTOS DE INFORMATICA LTDA	10820186000189	FAST PRINTER	DR2340	R\$ 475,00	Classificada	--
61431	IDEAL SOLUCOES TECNOLOGICAS LTDA	54078351000144	Brother	UNID	R\$ 451,62	Classificada	--

Classificação Final do Item 95

Posição	Licitante	CNPJ	Melhor Oferta R\$
1º	P G VIEIRA E CIA LTDA	33.103.024/0001-25	R\$ 75,50
2º	NBB COMERCIO DE EQUIPAMENTOS DE INFORMATICA LTDA	10.820.186/0001-89	R\$ 76,00
3º	IDEAL SOLUCOES TECNOLOGICAS LTDA	54.078.351/0001-44	R\$ 451,62
4º	IPE SOLUCOES E ENGENHARIA LTDA	09.593.842/0001-79	R\$ 470,00
5º	HIPERMARCAS DISTRIBUIDORA LTDA	15.386.462/0001-66	R\$ 475,39

Histórico de propostas, lances e mensagens

Propostas Inicias do Item 96

ID	Fornecedor	CNPJ	Marca	Modelo	Proposta R\$	Situação	Motivo
56058	HIPERMARCAS DISTRIBUIDORA LTDA	15386462000166	EVOLUT	UNID	R\$ 131,42	Classificada	--
19410	IPE SOLUCOES E ENGENHARIA LTDA	09593842000179	Toshiba	1TB Canvio Basics	R\$ 131,42	Classificada	--
73076	NBB COMERCIO DE EQUIPAMENTOS DE INFORMATICA LTDA	10820186000189	FAST PRINTER	DR1060	R\$ 131,00	Classificada	--
78920	IDEAL SOLUCOES TECNOLOGICAS LTDA	54078351000144	Brother	UNID	R\$ 124,85	Classificada	--

Classificação Final do Item 96

Posição	Licitante	CNPJ	Melhor Oferta R\$
---------	-----------	------	-------------------



Classificação Final do Item 96

Posição	Licitante	CNPJ	
1º	NBB COMERCIO DE EQUIPAMENTOS DE INFORMATICA LTDA	10.820.186/0001-89	
2º	HIPERMARCAS DISTRIBUIDORA LTDA	15.386.462/0001-66	
3º	IPE SOLUCOES E ENGENHARIA LTDA	09.593.842/0001-79	R\$ 123,00
4º	IDEAL SOLUCOES TECNOLOGICAS LTDA	54.078.351/0001-44	R\$ 124,85

Histórico de propostas, lances e mensagens

Propostas Iniciais do Item 97

ID	Fornecedor	CNPJ	Marca	Modelo	Proposta R\$	Situação	Motivo
28031	IPE SOLUCOES E ENGENHARIA LTDA	09593842000179	Toshiba	2TB Canvio Basics	R\$ 460,16	Classificada	--
45052	FELTEC DISTRIBUIDORA E RESPRESENTACOES LTDA	27240015000183	TOSHIBA	TOSHIBA	R\$ 460,16	Classificada	--
94683	VECTOR TI - SUPRIMENTOS DE TI E ELETRONICOS LTDA	36999842000146	Matex HD SSD 1TB Externo	Matex HD SSD 1TB Externo	R\$ 460,00	Classificada	--
95743	IDEAL SOLUCOES TECNOLOGICAS LTDA	54078351000144	BLUECASE	UNID	R\$ 437,15	Classificada	--
27678	COMASA COMERCIO E SERVICOS LTDA	12088738000131	SEAGATE	HD EXTERNO 1TB	R\$ 460,16	Classificada	--

Classificação Final do Item 97

Posição	Licitante	CNPJ		Melhor Oferta R\$
1º	IPE SOLUCOES E ENGENHARIA LTDA	09.593.842/0001-79		R\$ 429,00
2º	IDEAL SOLUCOES TECNOLOGICAS LTDA	54.078.351/0001-44		R\$ 437,15
3º	COMASA COMERCIO E SERVICOS LTDA	12.088.738/0001-31		R\$ 460,16
4º	FELTEC DISTRIBUIDORA E RESPRESENTACOES LTDA	27.240.015/0001-83		R\$ 460,16

Histórico de propostas, lances e mensagens

Propostas Iniciais do Item 98

ID	Fornecedor	CNPJ	Marca	Modelo	Proposta R\$	Situação	Motivo
48187	IPE SOLUCOES E ENGENHARIA LTDA	09593842000179	Toshiba	2TB Canvio Basics	R\$ 655,33	Classificada	--
53266	FELTEC DISTRIBUIDORA E RESPRESENTACOES LTDA	27240015000183	TOSHIBA	TOSHIBA	R\$ 655,33	Classificada	--
18288	VECTOR TI - SUPRIMENTOS DE TI E ELETRONICOS LTDA	36999842000146	Matex HD SSD 2TB Externo	Matex HD SSD 2TB Externo	R\$ 655,00	Classificada	--
32336	IDEAL SOLUCOES TECNOLOGICAS LTDA	54078351000144	BLUECASE	UNID	R\$ 622,56	Classificada	--
59782	COMASA COMERCIO E SERVICOS LTDA	12088738000131	SEAGATE	HD EXTERNO 2TB	R\$ 655,33	Classificada	--

Classificação Final do Item 98

Posição	Licitante	CNPJ		Melhor Oferta R\$
1º	IPE SOLUCOES E ENGENHARIA LTDA	09.593.842/0001-79		R\$ 619,00



Classificação Final do Item 98

Posição	Licitante	CNPJ	Melhor Oferta R\$
2º	IDEAL SOLUCOES TECNOLOGICAS LTDA	54.078.351/0001-44	R\$ 822,56
3º	COMASA COMERCIO E SERVICOS LTDA	12.088.738/0001-31	R\$ 655,33
4º	FELTEC DISTRIBUIDORA E RESPRESENTACOES LTDA	27.240.015/0001-83	R\$ 655,33

Histórico de propostas, lances e mensagens

Propostas Inicias do Item 99

ID	Fornecedor	CNPJ	Marca	Modelo	Proposta R\$	Situação	Motivo
90515	IPE SOLUCOES E ENGENHARIA LTDA	09593842000179	Expansion	Expansion 2 TB	R\$ 1.264,06	Classificada	--
42214	VECTOR TI - SUPRIMENTOS DE TI E ELETRONICOS LTDA	36999842000146	Matex HD SSD 6TB Externo	Matex HD SSD 6TB Externo	R\$ 1.264,00	Classificada	--
25989	IDEAL SOLUCOES TECNOLOGICAS LTDA	54078351000144	BLUECASE	UNID	R\$ 1.200,86	Classificada	--

Classificação Final do Item 99

Posição	Licitante	CNPJ	Melhor Oferta R\$
1º	IPE SOLUCOES E ENGENHARIA LTDA	09.593.842/0001-79	R\$ 1.264,06

Histórico de propostas, lances e mensagens

Propostas Inicias do Item 100

ID	Fornecedor	CNPJ	Marca	Modelo	Proposta R\$	Situação	Motivo
38016	HIPERMARCAS DISTRIBUIDORA LTDA	15386462000166	MULTILASER	UNID	R\$ 47,34	Classificada	--
21012	LICITA SHOP COMERCIO E SERVICOS LTDA	50958011000157	Altomex Kapbom Leboss BMax	16G 2.0	R\$ 47,00	Classificada	--
96325	COLI DISTRIBUIDORA LTDA	59117771000106	altomex	Pen drive 16GB 2.0 usb	R\$ 38,19	Classificada	--
58899	IPE SOLUCOES E ENGENHARIA LTDA	09593842000179	TWIST	TWIST - 16 GB	R\$ 47,34	Classificada	--
9663	FELTEC DISTRIBUIDORA E RESPRESENTACOES LTDA	27240015000183	MASTERDRIVE	MASTERDRIVE	R\$ 47,34	Classificada	--
7272	P G VIEIRA E CIA LTDA	33103024000125	MULTI	TWIST PD588	R\$ 45,00	Classificada	--
59059	NBB COMERCIO DE EQUIPAMENTOS DE INFORMATICA LTDA	10820186000189	MULTILASER	PD588	R\$ 47,34	Classificada	--
79529	VECTOR TI - SUPRIMENTOS DE TI E ELETRONICOS LTDA	36999842000146	Matex MT PD 16 Gb	Matex MT PD 16 Gb	R\$ 47,34	Classificada	--
94298	IDEAL SOLUCOES TECNOLOGICAS LTDA	54078351000144	SanDisk	UNID	R\$ 44,97	Classificada	--
68353	COMASA COMERCIO E SERVICOS LTDA	12088738000131	MULTILASER	16GB	R\$ 47,34	Classificada	--

Classificação Final do Item 100

Posição	Licitante	CNPJ	Melhor Oferta R\$
---------	-----------	------	-------------------



Classificação Final do Item 100

Posição	Licitante	CNPJ	
1º	HIPERMARCAS DISTRIBUIDORA LTDA	15.386.462/0001-66	
2º	IPE SOLUCOES E ENGENHARIA LTDA	09.593.842/0001-79	
3º	IDEAL SOLUCOES TECNOLOGICAS LTDA	54.078.351/0001-44	R\$ 44,97
4º	P G VIEIRA E CIA LTDA	33.103.024/0001-25	R\$ 45,00
5º	NBB COMERCIO DE EQUIPAMENTOS DE INFORMATICA LTDA	10.820.186/0001-89	R\$ 47,34
6º	FELTEC DISTRIBUIDORA E RESPRESENTACOES LTDA	27.240.015/0001-83	R\$ 47,34

Histórico de propostas, lances e mensagens

Propostas Inicias do Item 101

ID	Fornecedor	CNPJ	Marca	Modelo	Proposta R\$	Situação	Motivo
38864	HIPERMARCAS DISTRIBUIDORA LTDA	15386462000166	MULTILASER	UNID	R\$ 65,84	Classificada	--
46608	LICITA SHOP COMERCIO E SERVICOS LTDA	50958011000157	Altomex Kapbom Leboss BMax	32G 2.0	R\$ 65,00	Classificada	--
30308	COLI DISTRIBUIDORA LTDA	59117771000106	altomex	Pen drive 32GB 2.0 usb	R\$ 56,68	Classificada	--
40948	IPE SOLUCOES E ENGENHARIA LTDA	09593842000179	TWIST	TWIST - 32 GB	R\$ 65,84	Classificada	--
3223	FELTEC DISTRIBUIDORA E RESPRESENTACOES LTDA	27240015000183	MASTERDRIVE	MASTERDRIVE	R\$ 65,84	Classificada	--
63316	P G VIEIRA E CIA LTDA	33103024000125	MULTI	TWIST PD589	R\$ 65,00	Classificada	--
64100	NBB COMERCIO DE EQUIPAMENTOS DE INFORMATICA LTDA	10820186000189	MULTILASER	PD589	R\$ 65,80	Classificada	--
56988	VECTOR TI - SUPRIMENTOS DE TI E ELETRONICOS LTDA	36999842000146	Matex MT PD 32 Gb	Matex MT PD 32 Gb	R\$ 65,84	Classificada	--
26261	IDEAL SOLUCOES TECNOLOGICAS LTDA	54078351000144	SanDisk	UNID	R\$ 62,55	Classificada	--
85227	COMASA COMERCIO E SERVICOS LTDA	12088738000131	MULTILASER	32GB	R\$ 65,84	Classificada	--

Classificação Final do Item 101

Posição	Licitante	CNPJ	Melhor Oferta R\$
1º	COMASA COMERCIO E SERVICOS LTDA	12.088.738/0001-31	R\$ 33,00
2º	COLI DISTRIBUIDORA LTDA	59.117.771/0001-06	R\$ 40,00
3º	FELTEC DISTRIBUIDORA E RESPRESENTACOES LTDA	27.240.015/0001-83	R\$ 43,00
4º	HIPERMARCAS DISTRIBUIDORA LTDA	15.386.462/0001-66	R\$ 53,50
5º	IPE SOLUCOES E ENGENHARIA LTDA	09.593.842/0001-79	R\$ 55,00
6º	IDEAL SOLUCOES TECNOLOGICAS LTDA	54.078.351/0001-44	R\$ 62,55
7º	P G VIEIRA E CIA LTDA	33.103.024/0001-25	R\$ 65,00
8º	NBB COMERCIO DE EQUIPAMENTOS DE INFORMATICA LTDA	10.820.186/0001-89	R\$ 65,80

Histórico de propostas, lances e mensagens



Propostas Inicias do Item 102

ID	Fornecedor	CNPJ	Marca	Modelo	Proposta		
					R\$	Situação	Motivo
99532	HIPERMARCAS DISTRIBUIDORA LTDA	15386462000166	MULTILASER	UNID	R\$ 86,64	Classificada	--
13221	LICITA SHOP COMERCIO E SERVICOS LTDA	50958011000157	Altomex Kapbom Leboss BMax	64G 2.0	R\$ 86,00	Classificada	--
94039	COLI DISTRIBUIDORA LTDA	59117771000106	altomex	Pen drive 64GB 2.0 usb	R\$ 65,07	Classificada	--
32816	IPE SOLUCOES E ENGENHARIA LTDA	09593842000179	TWIST	TWIST - 64 GB	R\$ 86,64	Classificada	--
9455	FELTEC DISTRIBUIDORA E RESPRESENTACOES LTDA	27240015000183	MASTERDRIVE	MASTERDRIVE	R\$ 86,64	Classificada	--
58611	P G VIEIRA E CIA LTDA	33103024000125	MULTI	TWIST PD590	R\$ 80,00	Classificada	--
15732	NBB COMERCIO DE EQUIPAMENTOS DE INFORMATICA LTDA	10820186000189	MULTILASER	PD590	R\$ 86,60	Classificada	--
69467	VECTOR TI - SUPRIMENTOS DE TI E ELETRONICOS LTDA	36999842000146	Matex MT PD 64 Gb	Matex MT PD 64 Gb	R\$ 86,64	Classificada	--
22118	IDEAL SOLUCOES TECNOLOGICAS LTDA	54078351000144	SanDisk	UNID	R\$ 82,31	Classificada	--
87216	COMASA COMERCIO E SERVICOS LTDA	12088738000131	MULTILASER	64GB	R\$ 86,64	Classificada	--

Classificação Final do Item 102

Posição	Licitante	CNPJ	Melhor Oferta R\$
1º	COMASA COMERCIO E SERVICOS LTDA	12.088.738/0001-31	R\$ 44,00
2º	COLI DISTRIBUIDORA LTDA	59.117.771/0001-06	R\$ 47,50
3º	FELTEC DISTRIBUIDORA E RESPRESENTACOES LTDA	27.240.015/0001-83	R\$ 51,00
4º	HIPERMARCAS DISTRIBUIDORA LTDA	15.386.462/0001-66	R\$ 63,50
5º	NBB COMERCIO DE EQUIPAMENTOS DE INFORMATICA LTDA	10.820.186/0001-89	R\$ 70,00
6º	IPE SOLUCOES E ENGENHARIA LTDA	09.593.842/0001-79	R\$ 73,00
7º	P G VIEIRA E CIA LTDA	33.103.024/0001-25	R\$ 80,00
8º	IDEAL SOLUCOES TECNOLOGICAS LTDA	54.078.351/0001-44	R\$ 82,31

Histórico de propostas, lances e mensagens

Propostas Inicias do Item 103

ID	Fornecedor	CNPJ	Marca	Modelo	Proposta		
					R\$	Situação	Motivo
2424	HIPERMARCAS DISTRIBUIDORA LTDA	15386462000166	SANDISK	UNID	R\$ 54,48	Classificada	--
53231	LICITA SHOP COMERCIO E SERVICOS LTDA	50958011000157	Sandisk	SD-32	R\$ 54,00	Classificada	--
98275	COLI DISTRIBUIDORA LTDA	59117771000106	altomax	Micro SD de 32GB	R\$ 48,92	Classificada	--
43899	IPE SOLUCOES E ENGENHARIA LTDA	09593842000179	HIKSEMI	HIKSEMI	R\$ 54,48	Classificada	--
17206	FELTEC DISTRIBUIDORA E RESPRESENTACOES LTDA	27240015000183	MASTERDRIV E	MASTERDRIVE	R\$ 54,48	Classificada	--
62265	IDEAL SOLUCOES TECNOLOGICAS LTDA	54078351000144	ADATA	UNID	R\$ 51,76	Classificada	--



Classificação Final do Item 103

Posição	Licitante	CNPJ	Valor
1º	FELTEC DISTRIBUIDORA E RESPRESENTACOES LTDA	27.240.015/0001-83	
2º	COLI DISTRIBUIDORA LTDA	59.117.771/0001-06	R\$ 43,50
3º	IPE SOLUCOES E ENGENHARIA LTDA	09.593.842/0001-79	R\$ 45,00
4º	HIPERMARCAS DISTRIBUIDORA LTDA	15.386.462/0001-66	R\$ 47,00
5º	LICITA SHOP COMERCIO E SERVICOS LTDA	50.958.011/0001-57	R\$ 49,00
6º	IDEAL SOLUCOES TECNOLOGICAS LTDA	54.078.351/0001-44	R\$ 51,76

Histórico de propostas, lances e mensagens

Propostas Iniciais do Item 104

ID	Fornecedor	CNPJ	Marca	Modelo	Proposta R\$	Situação	Motivo
54667	HIPERMARCAS DISTRIBUIDORA LTDA	15386462000166	SANDISK	UNID	R\$ 127,11	Classificada	--
78921	LICITA SHOP COMERCIO E SERVICOS LTDA	50958011000157	Sandisk	SD-64	R\$ 127,00	Classificada	--
58570	COLI DISTRIBUIDORA LTDA	59117771000106	altomax	Micro SD de 64GB	R\$ 99,02	Classificada	--
20817	IPE SOLUCOES E ENGENHARIA LTDA	09593842000179	HIKSEMI	HIKSEMI	R\$ 127,11	Classificada	--
57706	FELTEC DISTRIBUIDORA E RESPRESENTACOES LTDA	27240015000183	MASTERDRIV E	MASTERDRIVE	R\$ 127,11	Classificada	--
98034	NBB COMERCIO DE EQUIPAMENTOS DE INFORMATICA LTDA	10820186000189	HOOPSON	SD-64	R\$ 127,00	Classificada	--
74924	IDEAL SOLUCOES TECNOLOGICAS LTDA	54078351000144	ADATA	UNID	R\$ 120,75	Classificada	--

Classificação Final do Item 104

Posição	Licitante	CNPJ	Melhor Oferta R\$
1º	FELTEC DISTRIBUIDORA E RESPRESENTACOES LTDA	27.240.015/0001-83	R\$ 81,00
2º	COLI DISTRIBUIDORA LTDA	59.117.771/0001-06	R\$ 84,00
3º	NBB COMERCIO DE EQUIPAMENTOS DE INFORMATICA LTDA	10.820.186/0001-89	R\$ 97,00
4º	HIPERMARCAS DISTRIBUIDORA LTDA	15.386.462/0001-66	R\$ 97,50
5º	IPE SOLUCOES E ENGENHARIA LTDA	09.593.842/0001-79	R\$ 108,00
6º	IDEAL SOLUCOES TECNOLOGICAS LTDA	54.078.351/0001-44	R\$ 120,75

Histórico de propostas, lances e mensagens

Propostas Iniciais do Item 105

ID	Fornecedor	CNPJ	Marca	Modelo	Proposta R\$	Situação	Motivo
36867	HIPERMARCAS DISTRIBUIDORA LTDA	15386462000166	C3 TECH	UNID	R\$ 110,13	Classificada	--
22104	LICITA SHOP COMERCIO E SERVICOS LTDA	50958011000157	EXBOM 9H KAPBOM	Wireless 2.4	R\$ 110,00	Classificada	--
62650	COLI DISTRIBUIDORA LTDA	59117771000106	hmaston	sha-09	R\$ 78,40	Classificada	--
28392	IPE SOLUCOES E ENGENHARIA LTDA	09593842000179	Multilaser	Multilaser	R\$ 110,13	Classificada	--



Propostas Inicias do Item 105

ID	Fornecedor	CNPJ	Marca	Modelo	Proposta R\$	Situação	Motivo
20273	FELTEC DISTRIBUIDORA E RESPRESENTACOES LTDA	27240015000183	EXBOM	EXBOM	R\$ 110,13	Classificada	--
77966	TEROS COMERCIO E SERVICOS DE INFORMATICA LTDA	24565507000150	c3tech	mouse sem fio	R\$ 110,13	Classificada	--
76154	P G VIEIRA E CIA LTDA	33103024000125	TARGUS	W939	R\$ 30,00	Classificada	--
79510	NBB COMERCIO DE EQUIPAMENTOS DE INFORMATICA LTDA	10820186000189	MONOCRON	MN4W310	R\$ 110,00	Classificada	--
1269	IDEAL SOLUCOES TECNOLOGICAS LTDA	54078351000144	MULTILASER	UNID	R\$ 104,62	Classificada	--
37894	COMASA COMERCIO E SERVICOS LTDA	12088738000131	C3TECH	MOUSE SEM FIO	R\$ 110,13	Classificada	--

Classificação Final do Item 105

Posição	Licitante	CNPJ	Melhor Oferta R\$
1º	P G VIEIRA E CIA LTDA	33.103.024/0001-25	R\$ 18,50
2º	LICITA SHOP COMERCIO E SERVICOS LTDA	50.958.011/0001-57	R\$ 22,00
3º	NBB COMERCIO DE EQUIPAMENTOS DE INFORMATICA LTDA	10.820.186/0001-89	R\$ 26,50
4º	COMASA COMERCIO E SERVICOS LTDA	12.088.738/0001-31	R\$ 55,08
5º	FELTEC DISTRIBUIDORA E RESPRESENTACOES LTDA	27.240.015/0001-83	R\$ 74,00
6º	TEROS COMERCIO E SERVICOS DE INFORMATICA LTDA	24.565.507/0001-50	R\$ 75,00
7º	IPE SOLUCOES E ENGENHARIA LTDA	09.593.842/0001-79	R\$ 93,00
8º	IDEAL SOLUCOES TECNOLOGICAS LTDA	54.078.351/0001-44	R\$ 104,62
9º	HIPERMARCAS DISTRIBUIDORA LTDA	15.386.462/0001-66	R\$ 110,13

Histórico de propostas, lances e mensagens

Propostas Inicias do Item 106

ID	Fornecedor	CNPJ	Marca	Modelo	Proposta R\$	Situação	Motivo
20007	HIPERMARCAS DISTRIBUIDORA LTDA	15386462000166	C3 TECH	UNID	R\$ 58,75	Classificada	--
29965	LICITA SHOP COMERCIO E SERVICOS LTDA	50958011000157	EXBOM KNUP KAPBOM LEHMOX	1000 DPI	R\$ 58,00	Classificada	--
14092	COLI DISTRIBUIDORA LTDA	59117771000106	lehmoX	ley-1505	R\$ 50,92	Classificada	--
72634	IPE SOLUCOES E ENGENHARIA LTDA	09593842000179	Multilaser	Multilaser	R\$ 58,75	Classificada	--
74745	FELTEC DISTRIBUIDORA E RESPRESENTACOES LTDA	27240015000183	EXBOM	EXBOM	R\$ 58,75	Classificada	--
21309	TEROS COMERCIO E SERVICOS DE INFORMATICA LTDA	24565507000150	c3tech	mouse c/ fio	R\$ 58,75	Classificada	--
50529	P G VIEIRA E CIA LTDA	33103024000125	MULTI	MO300	R\$ 10,00	Classificada	--
35139	NBB COMERCIO DE EQUIPAMENTOS DE INFORMATICA LTDA	10820186000189	MONOCRON	MN119	R\$ 58,70	Classificada	--
32418	IDEAL SOLUCOES TECNOLOGICAS LTDA	54078351000144	MULTILASER	UNID	R\$ 55,81	Classificada	--



Propostas Inicias do Item 106

ID	Fornecedor	CNPJ	Marca	Modelo	Proposta R\$	Situação	Motivo
7601	COMASA COMERCIO E SERVICOS LTDA	12088738000131	C3TECH	MOUSE USB	R\$ 58,75	Classificada	

Classificação Final do Item 106

Posição	Licitante	CNPJ	Melhor Oferta R\$
1º	P G VIEIRA E CIA LTDA	33.103.024/0001-25	R\$ 8,50
2º	COLI DISTRIBUIDORA LTDA	59.117.771/0001-06	R\$ 9,50
3º	TEROS COMERCIO E SERVICOS DE INFORMATICA LTDA	24.565.507/0001-50	R\$ 28,00
4º	COMASA COMERCIO E SERVICOS LTDA	12.088.738/0001-31	R\$ 29,38
5º	NBB COMERCIO DE EQUIPAMENTOS DE INFORMATICA LTDA	10.820.186/0001-89	R\$ 30,00
6º	HIPERMARCAS DISTRIBUIDORA LTDA	15.386.462/0001-66	R\$ 47,00
7º	FELTEC DISTRIBUIDORA E RESPRESENTACOES LTDA	27.240.015/0001-83	R\$ 47,89
8º	IPE SOLUCOES E ENGENHARIA LTDA	09.593.842/0001-79	R\$ 48,00
9º	IDEAL SOLUCOES TECNOLOGICAS LTDA	54.078.351/0001-44	R\$ 55,81

Histórico de propostas, lances e mensagens

Propostas Inicias do Item 107

ID	Fornecedor	CNPJ	Marca	Modelo	Proposta R\$	Situação	Motivo
62657	HIPERMARCAS DISTRIBUIDORA LTDA	15386462000166	C3 TECH	UNID	R\$ 68,11	Classificada	--
66882	LICITA SHOP COMERCIO E SERVICOS LTDA	50958011000157	LEHMOX BMAX KNUF	USB 107 TECLAS	R\$ 68,00	Classificada	--
81073	COLI DISTRIBUIDORA LTDA	59117771000106	bmax	bm-t02	R\$ 52,34	Classificada	--
39362	IPE SOLUCOES E ENGENHARIA LTDA	09593842000179	Multilaser	Multilaser	R\$ 68,11	Classificada	--
30472	FELTEC DISTRIBUIDORA E RESPRESENTACOES LTDA	27240015000183	EXBOM	EXBOM	R\$ 68,11	Classificada	--
35975	TEROS COMERCIO E SERVICOS DE INFORMATICA LTDA	24565507000150	c3tech	teclado usb	R\$ 68,11	Classificada	--
661	P G VIEIRA E CIA LTDA	33103024000125	MULTI	TC093	R\$ 35,00	Classificada	--
36873	NBB COMERCIO DE EQUIPAMENTOS DE INFORMATICA LTDA	10820186000189	MONOCRON	MN8236	R\$ 68,00	Classificada	--
27064	IDEAL SOLUCOES TECNOLOGICAS LTDA	54078351000144	MULTILASER	UNID	R\$ 64,70	Classificada	--
4548	COMASA COMERCIO E SERVICOS LTDA	12088738000131	C3TECH	TECLADO USB	R\$ 68,11	Classificada	--

Classificação Final do Item 107

Posição	Licitante	CNPJ	Melhor Oferta R\$
1º	P G VIEIRA E CIA LTDA	33.103.024/0001-25	R\$ 29,50
2º	FELTEC DISTRIBUIDORA E RESPRESENTACOES LTDA	27.240.015/0001-83	R\$ 30,00
3º	COLI DISTRIBUIDORA LTDA	59.117.771/0001-06	R\$ 31,50



Classificação Final do Item 107

Posição	Licitante	CNPJ	Valor
4º	LICITA SHOP COMERCIO E SERVICOS LTDA	50.958.011/0001-57	
5º	COMASA COMERCIO E SERVICOS LTDA	12.088.738/0001-31	R\$ 34,06
6º	NBB COMERCIO DE EQUIPAMENTOS DE INFORMATICA LTDA	10.820.186/0001-89	R\$ 34,70
7º	HIPERMARCAS DISTRIBUIDORA LTDA	15.386.462/0001-66	R\$ 52,33
8º	TEROS COMERCIO E SERVICOS DE INFORMATICA LTDA	24.565.507/0001-50	R\$ 55,00
9º	IPE SOLUCOES E ENGENHARIA LTDA	09.593.842/0001-79	R\$ 57,00
10º	IDEAL SOLUCOES TECNOLOGICAS LTDA	54.078.351/0001-44	R\$ 64,70

Histórico de propostas, lances e mensagens

Propostas Inicias do Item 108

ID	Fornecedor	CNPJ	Marca	Modelo	Proposta R\$	Situação	Motivo
42887	HIPERMARCAS DISTRIBUIDORA LTDA	15386462000166	LXL	UNID	R\$ 59,89	Classificada	--
15473	IPE SOLUCOES E ENGENHARIA LTDA	09593842000179	GENERIC	GENERIC	R\$ 59,89	Classificada	--
72407	FELTEC DISTRIBUIDORA E RESPRESENTACOES LTDA	27240015000183	GENERICA	GENERICA	R\$ 59,89	Classificada	--
50338	TEROS COMERCIO E SERVICOS DE INFORMATICA LTDA	24565507000150	Película Cerâmica	9d Pra Tablet	R\$ 59,89	Classificada	--
97230	IDEAL SOLUCOES TECNOLOGICAS LTDA	54078351000144	DM	UNID	R\$ 56,90	Classificada	--

Classificação Final do Item 108

Posição	Licitante	CNPJ	Melhor Oferta R\$
1º	FELTEC DISTRIBUIDORA E RESPRESENTACOES LTDA	27.240.015/0001-83	R\$ 45,50
2º	HIPERMARCAS DISTRIBUIDORA LTDA	15.386.462/0001-66	R\$ 46,00
3º	TEROS COMERCIO E SERVICOS DE INFORMATICA LTDA	24.565.507/0001-50	R\$ 52,50
4º	IDEAL SOLUCOES TECNOLOGICAS LTDA	54.078.351/0001-44	R\$ 56,90
5º	IPE SOLUCOES E ENGENHARIA LTDA	09.593.842/0001-79	R\$ 59,89

Histórico de propostas, lances e mensagens

Propostas Inicias do Item 109

ID	Fornecedor	CNPJ	Marca	Modelo	Proposta R\$	Situação	Motivo
65263	IPE SOLUCOES E ENGENHARIA LTDA	09593842000179	GENERIC O	GENERIC	R\$ 110,67	Classificada	--
45972	FELTEC DISTRIBUIDORA E RESPRESENTACOES LTDA	27240015000183	GENERIC A	GENERICA	R\$ 110,67	Classificada	--
23392	TEROS COMERCIO E SERVICOS DE INFORMATICA LTDA	24565507000150	case	tablet 11 pol	R\$ 110,67	Classificada	--
77704	NBB COMERCIO DE EQUIPAMENTOS DE INFORMATICA LTDA	10820186000189	ALAMO	SILICONE TPU PREMIUM	R\$ 110,00	Classificada	--
16529	IDEAL SOLUCOES TECNOLOGICAS LTDA	54078351000144	DM	UNID	R\$ 105,14	Classificada	--



Propostas Inicias do Item 109

ID	Fornecedor	CNPJ	Marca	Modelo	Proposta		
					R\$	Situação	Motivo
13273	COMASA COMERCIO E SERVICOS LTDA	12088738000131	GENÉRIC A	GENÉRICA	R\$ 110,67	Classificada	

Classificação Final do Item 109

Posição	Licitante	CNPJ	Melhor Oferta R\$
1º	FELTEC DISTRIBUIDORA E RESPRESENTACOES LTDA	27.240.015/0001-83	R\$ 79,50
2º	COMASA COMERCIO E SERVICOS LTDA	12.088.738/0001-31	R\$ 80,00
3º	TEROS COMERCIO E SERVICOS DE INFORMATICA LTDA	24.565.507/0001-50	R\$ 84,00
4º	NBB COMERCIO DE EQUIPAMENTOS DE INFORMATICA LTDA	10.820.186/0001-89	R\$ 88,50
5º	IDEAL SOLUCOES TECNOLOGICAS LTDA	54.078.351/0001-44	R\$ 105,14
6º	IPE SOLUCOES E ENGENHARIA LTDA	09.593.842/0001-79	R\$ 110,67

Histórico de propostas, lances e mensagens

Propostas Inicias do Item 110

ID	Fornecedor	CNPJ	Marca	Modelo	Proposta		
					R\$	Situação	Motivo
35720	HIPERMARCAS DISTRIBUIDORA LTDA	15386462000166	LOGITEC H	UNID	R\$ 205,73	Classificada	--
37098	LICITA SHOP COMERCIO E SERVICOS LTDA	50958011000157	EXBOM	BK-S1000F	R\$ 205,00	Classificada	--
68207	COLI DISTRIBUIDORA LTDA	59117771000106	hrebos	Kit Teclado e Mouse Branco Bluetooth Sem Fio	R\$ 167,76	Classificada	--
21519	IPE SOLUCOES E ENGENHARIA LTDA	09593842000179	MULTILAS ER	MULTILASER	R\$ 205,73	Classificada	--
130	FELTEC DISTRIBUIDORA E RESPRESENTACOES LTDA	27240015000183	EXBOM	EXBOM	R\$ 205,73	Classificada	--
74738	TEROS COMERCIO E SERVICOS DE INFORMATICA LTDA	24565507000150	c3tech	KIT Teclado e Mouse sem fio K-W70BK	R\$ 205,73	Classificada	--
75157	IDEAL SOLUCOES TECNOLOGICAS LTDA	54078351000144	MULTILAS ER	UNID	R\$ 195,44	Classificada	--
76242	COMASA COMERCIO E SERVICOS LTDA	12088738000131	MULTILAS ER	KIT MOUSE E TECLADO SEM FIO	R\$ 205,73	Classificada	--

Classificação Final do Item 110

Posição	Licitante	CNPJ	Melhor Oferta R\$
1º	COMASA COMERCIO E SERVICOS LTDA	12.088.738/0001-31	R\$ 102,88
2º	IPE SOLUCOES E ENGENHARIA LTDA	09.593.842/0001-79	R\$ 139,00
3º	HIPERMARCAS DISTRIBUIDORA LTDA	15.386.462/0001-66	R\$ 144,99
4º	IDEAL SOLUCOES TECNOLOGICAS LTDA	54.078.351/0001-44	R\$ 195,44
5º	TEROS COMERCIO E SERVICOS DE INFORMATICA LTDA	24.565.507/0001-50	R\$ 205,73

Histórico de propostas, lances e mensagens



Propostas Inicias do Item 111

ID	Fornecedor	CNPJ	Marca	Modelo	Proposta R\$	Situação	Motivo
15231	HIPERMARCAS DISTRIBUIDORA LTDA	15386462000166	MD9	UNID	R\$ 31,40	Classificada	--
42018	LICITA SHOP COMERCIO E SERVICOS LTDA	50958011000157	IMPERO	IMPERO	R\$ 31,00	Classificada	--
42065	COLI DISTRIBUIDORA LTDA	59117771000106	xcell	XC-MPD-01	R\$ 28,29	Classificada	--
22460	IPE SOLUCOES E ENGENHARIA LTDA	09593842000179	GENERIC O	GENERIC O	R\$ 31,40	Classificada	--
90471	FELTEC DISTRIBUIDORA E RESPRESENTACOES LTDA	27240015000183	EXBOM	EXBOM	R\$ 31,40	Classificada	--
58280	P G VIEIRA E CIA LTDA	33103024000125	MULTI	AC066	R\$ 10,00	Classificada	--
65488	IDEAL SOLUCOES TECNOLOGICAS LTDA	54078351000144	DM	UNID	R\$ 29,83	Classificada	--
82221	COMASA COMERCIO E SERVICOS LTDA	12088738000131	MAXPRIN T	MOUSE PAD TECIDO PRETO	R\$ 31,40	Classificada	--

Classificação Final do Item 111

Posição	Licitante	CNPJ	Melhor Oferta R\$
1º	P G VIEIRA E CIA LTDA	33.103.024/0001-25	R\$ 6,10
2º	LICITA SHOP COMERCIO E SERVICOS LTDA	50.958.011/0001-57	R\$ 6,60
3º	COLI DISTRIBUIDORA LTDA	59.117.771/0001-06	R\$ 7,10
4º	COMASA COMERCIO E SERVICOS LTDA	12.088.738/0001-31	R\$ 15,71
5º	FELTEC DISTRIBUIDORA E RESPRESENTACOES LTDA	27.240.015/0001-83	R\$ 25,00
6º	HIPERMARCAS DISTRIBUIDORA LTDA	15.386.462/0001-66	R\$ 28,28
7º	IDEAL SOLUCOES TECNOLOGICAS LTDA	54.078.351/0001-44	R\$ 29,83
8º	IPE SOLUCOES E ENGENHARIA LTDA	09.593.842/0001-79	R\$ 31,40

Histórico de propostas, lances e mensagens

Propostas Inicias do Item 112

ID	Fornecedor	CNPJ	Marca	Modelo	Proposta R\$	Situação	Motivo
15161	IPE SOLUCOES E ENGENHARIA LTDA	09593842000179	LSMI MARKET	LSMI MARKET	R\$ 23,03	Classificada	--

Classificação Final do Item 112

Posição	Licitante	CNPJ	Melhor Oferta R\$
1º	IPE SOLUCOES E ENGENHARIA LTDA	09.593.842/0001-79	R\$ 23,03

Histórico de propostas, lances e mensagens

Propostas Inicias do Item 113

ID	Fornecedor	CNPJ	Marca	Modelo	Proposta R\$	Situação	Motivo
74410	LAPTOP COMERCIO DE PRODUTOS DE INFORMÁTICA LTDA	34770156000173	MPT	U/UTP CAT5E 1,5M HOM. ANATEL	R\$ 38,00	Classificada	--



Propostas Inicias do Item 113

ID	Fornecedor	CNPJ	Marca	Modelo	Proposta R\$	Situação	Motivo
84401	IPE SOLUCOES E ENGENHARIA LTDA	09593842000179	Genérico	Genérico	R\$ 38,95	Classificada	--
10919	TEROS COMERCIO E SERVICOS DE INFORMATICA LTDA	24565507000150	patch cord	1,5mt	R\$ 38,95	Classificada	--
28391	P G VIEIRA E CIA LTDA	33103024000125	FURUKA WA	sohoplus 35104003	R\$ 20,00	Classificada	--

Classificação Final do Item 113

Posição	Licitante	CNPJ	Melhor Oferta R\$
1º	P G VIEIRA E CIA LTDA	33.103.024/0001-25	R\$ 19,00
2º	LAPTOP COMERCIO DE PRODUTOS DE INFORMÁTICA LTDA	34.770.156/0001-73	R\$ 38,00
3º	IPE SOLUCOES E ENGENHARIA LTDA	09.593.842/0001-79	R\$ 38,95

Histórico de propostas, lances e mensagens

Propostas Inicias do Item 114

ID	Fornecedor	CNPJ	Marca	Modelo	Proposta R\$	Situação	Motivo
2815	HIPERMARCAS DISTRIBUIDORA LTDA	15386462000166	INTELBRA S	UNID	R\$ 98,63	Classificada	--
53537	IPE SOLUCOES E ENGENHARIA LTDA	09593842000179	intelbras	intelbras	R\$ 98,63	Classificada	--
73658	FELTEC DISTRIBUIDORA E RESPRESENTACOES LTDA	27240015000183	EXBOM	EXBOM	R\$ 98,63	Classificada	--
66741	TEROS COMERCIO E SERVICOS DE INFORMATICA LTDA	24565507000150	vinik	filtro de linha 5t	R\$ 98,63	Classificada	--
20388	NBB COMERCIO DE EQUIPAMENTOS DE INFORMATICA LTDA	10820186000189	EMBRAST EC	MOD 4220	R\$ 98,60	Classificada	--
14896	IDEAL SOLUCOES TECNOLOGICAS LTDA	54078351000144	EXBOM	UNID	R\$ 93,70	Classificada	--
27681	COMASA COMERCIO E SERVICOS LTDA	12088738000131	MEGATRON	FILTRO DE LINHA BIVOLT 5 TOMADAS	R\$ 98,63	Classificada	--

Classificação Final do Item 114

Posição	Licitante	CNPJ	Melhor Oferta R\$
1º	TEROS COMERCIO E SERVICOS DE INFORMATICA LTDA	24.565.507/0001-50	R\$ 57,00
2º	FELTEC DISTRIBUIDORA E RESPRESENTACOES LTDA	27.240.015/0001-83	R\$ 57,50
3º	COMASA COMERCIO E SERVICOS LTDA	12.088.738/0001-31	R\$ 61,00
4º	HIPERMARCAS DISTRIBUIDORA LTDA	15.386.462/0001-66	R\$ 73,50
5º	NBB COMERCIO DE EQUIPAMENTOS DE INFORMATICA LTDA	10.820.186/0001-89	R\$ 88,50
6º	IPE SOLUCOES E ENGENHARIA LTDA	09.593.842/0001-79	R\$ 91,00
7º	IDEAL SOLUCOES TECNOLOGICAS LTDA	54.078.351/0001-44	R\$ 93,70

Histórico de propostas, lances e mensagens



Propostas Inicias do Item 115

ID	Fornecedor	CNPJ	Marca	Modelo	Proposta R\$	Situação	Motivo
24368	HIPERMARCAS DISTRIBUIDORA LTDA	15386462000166	C3 TECH	UNID	R\$ 215,62	Classificada	--
59626	FAROL DISTRIBUIDORA LTDA	60243240000149	MN 123	Headset Callcenter	R\$ 215,62	Classificada	--
38669	IPE SOLUCOES E ENGENHARIA LTDA	09593842000179	Multilas er	Multilaser	R\$ 215,62	Classificada	--
2322	FELTEC DISTRIBUIDORA E RESPRESENTACOES LTDA	27240015000183	EXBOM	EXBOM	R\$ 215,62	Classificada	--
91380	NASH TECH DISTRIBUIDORA LTDA	40138217000187	AGEM	AHX-3000	R\$ 215,00	Classificada	--
30328	TEROS COMERCIO E SERVICOS DE INFORMATICA LTDA	24565507000150	Logitec h	Headset P2 H111	R\$ 215,62	Classificada	--
88325	P G VIEIRA E CIA LTDA	33103024000125	BRIGH T	HEADSET OFFICE STEREO USB C/ ADAPTADOR USB-C COD 19	R\$ 80,00	Classificada	--
82705	NBB COMERCIO DE EQUIPAMENTOS DE INFORMATICA LTDA	10820186000189	VINIK	VK-500	R\$ 215,60	Classificada	--

Classificação Final do Item 115

Posição	Licitante	CNPJ	Melhor Oferta R\$
1º	P G VIEIRA E CIA LTDA	33.103.024/0001-25	R\$ 69,50
2º	FAROL DISTRIBUIDORA LTDA	60.243.240/0001-49	R\$ 70,00
3º	NASH TECH DISTRIBUIDORA LTDA	40.138.217/0001-87	R\$ 79,00
4º	NBB COMERCIO DE EQUIPAMENTOS DE INFORMATICA LTDA	10.820.186/0001-89	R\$ 109,00
5º	HIPERMARCAS DISTRIBUIDORA LTDA	15.386.462/0001-66	R\$ 182,99
6º	IPE SOLUCOES E ENGENHARIA LTDA	09.593.842/0001-79	R\$ 183,00
7º	TEROS COMERCIO E SERVICOS DE INFORMATICA LTDA	24.565.507/0001-50	R\$ 214,00
8º	FELTEC DISTRIBUIDORA E RESPRESENTACOES LTDA	27.240.015/0001-83	R\$ 215,62

Histórico de propostas, lances e mensagens

Propostas Inicias do Item 116

ID	Fornecedor	CNPJ	Marca	Modelo	Proposta R\$	Situação	Motivo
3229	IPE SOLUCOES E ENGENHARIA LTDA	09593842000179	JBL	JBL	R\$ 1.299,75	Classificada	--
44486	FELTEC DISTRIBUIDORA E RESPRESENTACOES LTDA	27240015000183	JWL	JWL	R\$ 1.299,75	Classificada	--
52004	TEROS COMERCIO E SERVICOS DE INFORMATICA LTDA	24565507000150	Lycy	Microfone De Mão Lycy Uh08mm Sem Fio Sistema Duplo	R\$ 1.299,75	Classificada	--
23942	NBB COMERCIO DE EQUIPAMENTOS DE INFORMATICA LTDA	10820186000189	LESO N	LSX-02	R\$ 1.299,00	Classificada	--
7422	IDEAL SOLUCOES TECNOLOGICAS LTDA	54078351000144	JBL	UNID	R\$ 1.234,76	Classificada	--

Histórico de propostas, lances e mensagens



Propostas Inicias do Item 117

ID	Fornecedor	CNPJ	Marca	Modelo	Proposta R\$	Situação	Motivo
38774	HIPERMARCAS DISTRIBUIDORA LTDA	15386462000166	Corsair	UNID	R\$ 327,75	Classificada	--
97098	IPE SOLUCOES E ENGENHARIA LTDA	09593842000179	DN400 Draxen	DN400 Draxen	R\$ 327,75	Classificada	--
82690	FELTEC DISTRIBUIDORA E RESPRESENTACOES LTDA	27240015000183	CAWBOY	CAWBOY	R\$ 327,75	Classificada	--
83248	TEROS COMERCIO E SERVICOS DE INFORMATICA LTDA	24565507000150	Fonte Duex	500fse+	R\$ 327,75	Classificada	--
13052	P G VIEIRA E CIA LTDA	33103024000125	MSI	mag a650bn	R\$ 327,75	Classificada	--
66294	NBB COMERCIO DE EQUIPAMENTOS DE INFORMATICA LTDA	10820186000189	BLUECASE	BLU500RB	R\$ 327,00	Classificada	--
47790	IDEAL SOLUCOES TECNOLOGICAS LTDA	54078351000144	EXBOM	UNID	R\$ 311,36	Classificada	--
67198	COMASA COMERCIO E SERVICOS LTDA	12088738000131	FORTREK	FORTE ATX 450W	R\$ 327,75	Classificada	--

Classificação Final do Item 117

Posição	Licitante	CNPJ	Melhor Oferta R\$
1º	COMASA COMERCIO E SERVICOS LTDA	12.088.738/0001-31	R\$ 225,00
2º	TEROS COMERCIO E SERVICOS DE INFORMATICA LTDA	24.565.507/0001-50	R\$ 229,00
3º	HIPERMARCAS DISTRIBUIDORA LTDA	15.386.462/0001-66	R\$ 238,50
4º	P G VIEIRA E CIA LTDA	33.103.024/0001-25	R\$ 271,50
5º	IPE SOLUCOES E ENGENHARIA LTDA	09.593.842/0001-79	R\$ 307,00
6º	IDEAL SOLUCOES TECNOLOGICAS LTDA	54.078.351/0001-44	R\$ 311,36
7º	NBB COMERCIO DE EQUIPAMENTOS DE INFORMATICA LTDA	10.820.186/0001-89	R\$ 318,00
8º	FELTEC DISTRIBUIDORA E RESPRESENTACOES LTDA	27.240.015/0001-83	R\$ 327,75

Histórico de propostas, lances e mensagens

Propostas Inicias do Item 118

ID	Fornecedor	CNPJ	Marca	Modelo	Proposta R\$	Situação	Motivo
76622	HIPERMARCAS DISTRIBUIDORA LTDA	15386462000166	Cooler Master	UNID	R\$ 647,04	Classificada	--
70367	LICITA SHOP COMERCIO E SERVICOS LTDA	50958011000157	BRX	ATX 650W	R\$ 647,00	Classificada	--
42449	IPE SOLUCOES E ENGENHARIA LTDA	09593842000179	DN650 Draxen	DN650 Draxen	R\$ 647,04	Classificada	--
44062	FELTEC DISTRIBUIDORA E RESPRESENTACOES LTDA	27240015000183	COOLER MASTER	COOLER MASTER	R\$ 647,04	Classificada	--
95143	NBB COMERCIO DE EQUIPAMENTOS DE INFORMATICA LTDA	10820186000189	BLUECASE	ES-RGB650W	R\$ 647,00	Classificada	--
24399	IDEAL SOLUCOES TECNOLOGICAS LTDA	54078351000144	EXBOM	UNID	R\$ 614,69	Classificada	--
91580	COMASA COMERCIO E SERVICOS LTDA	12088738000131	MSI	FORTE ATX 650W	R\$ 647,04	Classificada	--



Classificação Final do Item 118

Posição	Licitante	CNPJ	Melhor Oferta R\$
1º	COMASA COMERCIO E SERVICOS LTDA	12.088.738/0001-31	R\$ 445,00
2º	NBB COMERCIO DE EQUIPAMENTOS DE INFORMATICA LTDA	10.820.186/0001-89	R\$ 459,50
3º	HIPERMARCAS DISTRIBUIDORA LTDA	15.386.462/0001-66	R\$ 490,00
4º	LICITA SHOP COMERCIO E SERVICOS LTDA	50.958.011/0001-57	R\$ 599,00
5º	IPE SOLUCOES E ENGENHARIA LTDA	09.593.842/0001-79	R\$ 614,69
6º	IDEAL SOLUCOES TECNOLOGICAS LTDA	54.078.351/0001-44	R\$ 647,04
7º	FELTEC DISTRIBUIDORA E RESPRESENTACOES LTDA	27.240.015/0001-83	

Histórico de propostas, lances e mensagens

Propostas Inicias do Item 119

ID	Fornecedor	CNPJ	Marca	Modelo	Proposta R\$	Situação	Motivo
19381	LAPTOP COMERCIO DE PRODUTOS DE INFORMÁTICA LTDA	34770156000173	K-MEMORY	K1600/4GB	R\$ 99,00	Classificada	--
99329	IPE SOLUCOES E ENGENHARIA LTDA	09593842000179	Kingston	Kingston	R\$ 99,50	Classificada	--
8138	FELTEC DISTRIBUIDORA E RESPRESENTACOES LTDA	27240015000183	KINGSTON	KINGSTON	R\$ 99,50	Classificada	--
92312	P G VIEIRA E CIA LTDA	33103024000125	KINGSTON	KVR1333N9/4 G	R\$ 99,50	Classificada	--
33404	IDEAL SOLUCOES TECNOLOGICAS LTDA	54078351000144	BLUECASE	UNID	R\$ 94,53	Classificada	--

Classificação Final do Item 119

Posição	Licitante	CNPJ	Melhor Oferta R\$
1º	P G VIEIRA E CIA LTDA	33.103.024/0001-25	R\$ 92,50
2º	IPE SOLUCOES E ENGENHARIA LTDA	09.593.842/0001-79	R\$ 93,00
3º	IDEAL SOLUCOES TECNOLOGICAS LTDA	54.078.351/0001-44	R\$ 94,53
4º	LAPTOP COMERCIO DE PRODUTOS DE INFORMÁTICA LTDA	34.770.156/0001-73	R\$ 99,00
5º	FELTEC DISTRIBUIDORA E RESPRESENTACOES LTDA	27.240.015/0001-83	R\$ 99,50

Histórico de propostas, lances e mensagens

Propostas Inicias do Item 120

ID	Fornecedor	CNPJ	Marca	Modelo	Proposta R\$	Situação	Motivo
30542	IPE SOLUCOES E ENGENHARIA LTDA	09593842000179	Kingston	Kingston	R\$ 127,67	Classificada	--
13035	FELTEC DISTRIBUIDORA E RESPRESENTACOES LTDA	27240015000183	KINGSTON	KINGSTON	R\$ 127,67	Classificada	--
96204	IDEAL SOLUCOES TECNOLOGICAS LTDA	54078351000144	BLUECASE	UNID	R\$ 121,29	Classificada	--

Classificação Final do Item 120

Posição	Licitante	CNPJ	Melhor Oferta R\$
1º	IPE SOLUCOES E ENGENHARIA LTDA	09.593.842/0001-79	R\$ 120,00



Classificação Final do Item 120

Posição	Licitante	CNPJ	Valor
2º	IDEAL SOLUCOES TECNOLOGICAS LTDA	54.078.351/0001-44	R\$ 127,67
3º	FELTEC DISTRIBUIDORA E RESPRESENTACOES LTDA	27.240.015/0001-83	

Histórico de propostas, lances e mensagens

Propostas Inicias do Item 121

ID	Fornecedor	CNPJ	Marca	Modelo	Proposta R\$	Situação	Motivo
76367	IPE SOLUCOES E ENGENHARIA LTDA	09593842000179	Kingston	Kingston	R\$ 71,78	Classificada	--
52772	FELTEC DISTRIBUIDORA E RESPRESENTACOES LTDA	27240015000183	KINGSTON	KINGSTON	R\$ 71,78	Classificada	--
60876	IDEAL SOLUCOES TECNOLOGICAS LTDA	54078351000144	BLUECASE	UNID	R\$ 68,19	Classificada	--

Classificação Final do Item 121

Posição	Licitante	CNPJ	Valor
1º	IPE SOLUCOES E ENGENHARIA LTDA	09.593.842/0001-79	R\$ 67,00
2º	IDEAL SOLUCOES TECNOLOGICAS LTDA	54.078.351/0001-44	R\$ 68,19
3º	FELTEC DISTRIBUIDORA E RESPRESENTACOES LTDA	27.240.015/0001-83	R\$ 71,00

Histórico de propostas, lances e mensagens

Propostas Inicias do Item 122

ID	Fornecedor	CNPJ	Marca	Modelo	Proposta R\$	Situação	Motivo
85361	IPE SOLUCOES E ENGENHARIA LTDA	09593842000179	Kingston	Kingston	R\$ 115,25	Classificada	--
16836	FELTEC DISTRIBUIDORA E RESPRESENTACOES LTDA	27240015000183	KINGSTON	KINGSTON	R\$ 115,25	Classificada	--
63765	IDEAL SOLUCOES TECNOLOGICAS LTDA	54078351000144	BLUECASE	UNID	R\$ 109,49	Classificada	--

Classificação Final do Item 122

Posição	Licitante	CNPJ	Valor
1º	IPE SOLUCOES E ENGENHARIA LTDA	09.593.842/0001-79	R\$ 108,00
2º	IDEAL SOLUCOES TECNOLOGICAS LTDA	54.078.351/0001-44	R\$ 109,49
3º	FELTEC DISTRIBUIDORA E RESPRESENTACOES LTDA	27.240.015/0001-83	R\$ 114,25

Histórico de propostas, lances e mensagens

Propostas Inicias do Item 123

ID	Fornecedor	CNPJ	Marca	Modelo	Proposta R\$	Situação	Motivo
52906	IPE SOLUCOES E ENGENHARIA LTDA	09593842000179	Kingston	Kingston	R\$ 228,17	Classificada	--
37934	FELTEC DISTRIBUIDORA E RESPRESENTACOES LTDA	27240015000183	KINGSTON	KINGSTON	R\$ 228,17	Classificada	--
6812	IDEAL SOLUCOES TECNOLOGICAS LTDA	54078351000144	BLUECASE	UNID	R\$ 216,76	Classificada	--



Classificação Final do Item 123

Posição	Licitante	CNPJ	
1º	IPE SOLUCOES E ENGENHARIA LTDA	09.593.842/0001-79	
2º	IDEAL SOLUCOES TECNOLOGICAS LTDA	54.078.351/0001-44	
3º	FELTEC DISTRIBUIDORA E RESPRESENTACOES LTDA	27.240.015/0001-83	R\$ 227,00

Histórico de propostas, lances e mensagens

Propostas Inicias do Item 124

ID	Fornecedor	CNPJ	Marca	Modelo	Proposta		
					R\$	Situação	Motivo
94734	LAPTOP COMERCIO DE PRODUTOS DE INFORMÁTICA LTDA	34770156000173	MPT	U/UTP CAT6 HOM. ANATEL	R\$ 1.175,00	Classificada	--
87293	HIPERMARCAS DISTRIBUIDORA LTDA	15386462000166	Ugreen	UNID	R\$ 1.175,21	Classificada	--
87603	IPE SOLUCOES E ENGENHARIA LTDA	09593842000179	Furukawa	Furukawa	R\$ 1.175,21	Classificada	--
10062	FELTEC DISTRIBUIDORA E RESPRESENTACOES LTDA	27240015000183	DEKO	DEKO	R\$ 1.175,21	Classificada	--
5157	TEROS COMERCIO E SERVICOS DE INFORMATICA LTDA	24565507000150	DEKO	cat6 305m	R\$ 1.175,21	Classificada	--
9693	P G VIEIRA E CIA LTDA	33103024000125	FURUKA WA	ohoplus U/Utp Cat5e Azul Claro 305m - 23200099	R\$ 1.175,00	Classificada	--
2486	IDEAL SOLUCOES TECNOLOGICAS LTDA	54078351000144	Furukawa	UNID	R\$ 1.116,45	Classificada	--
71214	COMASA COMERCIO E SERVICOS LTDA	12088738000131	DEKO	305MT CAT6	R\$ 1.175,21	Classificada	--

Classificação Final do Item 124

Posição	Licitante	CNPJ	Melhor Oferta R\$
1º	TEROS COMERCIO E SERVICOS DE INFORMATICA LTDA	24.565.507/0001-50	R\$ 992,50
2º	HIPERMARCAS DISTRIBUIDORA LTDA	15.386.462/0001-66	R\$ 994,50
3º	COMASA COMERCIO E SERVICOS LTDA	12.088.738/0001-31	R\$ 1.000,00
4º	IPE SOLUCOES E ENGENHARIA LTDA	09.593.842/0001-79	R\$ 1.019,00
5º	P G VIEIRA E CIA LTDA	33.103.024/0001-25	R\$ 1.020,00
6º	LAPTOP COMERCIO DE PRODUTOS DE INFORMÁTICA LTDA	34.770.156/0001-73	R\$ 1.024,98
7º	IDEAL SOLUCOES TECNOLOGICAS LTDA	54.078.351/0001-44	R\$ 1.116,45

Histórico de propostas, lances e mensagens

Propostas Inicias do Item 125

ID	Fornecedor	CNPJ	Marca	Modelo	Proposta		
					R\$	Situação	Motivo
24820	HIPERMARCAS DISTRIBUIDORA LTDA	15386462000166	Ugreen	UNID	R\$ 8,99	Classificada	--
91090	IPE SOLUCOES E ENGENHARIA LTDA	09593842000179	GENERIC O	GENERIC O	R\$ 8,99	Classificada	--



Propostas Inicias do Item 125

ID	Fornecedor	CNPJ	Marca	Modelo	Proposta R\$	Situação	Motivo
10405	FELTEC DISTRIBUIDORA E RESPRESENTACOES LTDA	27240015000183	EXBOM	EXBOM	R\$ 8,99	Classificada	--
18747	IDEAL SOLUCOES TECNOLOGICAS LTDA	54078351000144	NEXT	UNID	R\$ 8,54	Classificada	--
24624	COMASA COMERCIO E SERVICOS LTDA	12088738000131	EXBOM	Conector RJ-45 tipo 8P8C CAT6	R\$ 8,99	Classificada	--

Classificação Final do Item 125

Posição	Licitante	CNPJ	Melhor Oferta R\$
1º	COMASA COMERCIO E SERVICOS LTDA	12.088.738/0001-31	R\$ 6,50
2º	HIPERMARCAS DISTRIBUIDORA LTDA	15.386.462/0001-66	R\$ 7,00
3º	IDEAL SOLUCOES TECNOLOGICAS LTDA	54.078.351/0001-44	R\$ 8,54
4º	FELTEC DISTRIBUIDORA E RESPRESENTACOES LTDA	27.240.015/0001-83	R\$ 8,99
5º	IPE SOLUCOES E ENGENHARIA LTDA	09.593.842/0001-79	R\$ 8,99

Histórico de propostas, lances e mensagens

Propostas Inicias do Item 126

ID	Fornecedor	CNPJ	Marca	Modelo	Proposta R\$	Situação	Motivo
62881	HIPERMARCAS DISTRIBUIDORA LTDA	15386462000166	Ugreen	UNID	R\$ 19,05	Classificada	--
28520	IPE SOLUCOES E ENGENHARIA LTDA	09593842000179	GENERIC O	GENERIC O	R\$ 19,05	Classificada	--
27554	FELTEC DISTRIBUIDORA E RESPRESENTACOES LTDA	27240015000183	EXBOM	EXBOM	R\$ 19,05	Classificada	--
97165	IDEAL SOLUCOES TECNOLOGICAS LTDA	54078351000144	NEXT	UNID	R\$ 18,10	Classificada	--
94875	COMASA COMERCIO E SERVICOS LTDA	12088738000131	EXBOM	Conector RJ-45 tipo 8P8C	R\$ 19,05	Classificada	--

Classificação Final do Item 126

Posição	Licitante	CNPJ	Melhor Oferta R\$
1º	COMASA COMERCIO E SERVICOS LTDA	12.088.738/0001-31	R\$ 14,50
2º	HIPERMARCAS DISTRIBUIDORA LTDA	15.386.462/0001-66	R\$ 15,00
3º	IDEAL SOLUCOES TECNOLOGICAS LTDA	54.078.351/0001-44	R\$ 18,10
4º	IPE SOLUCOES E ENGENHARIA LTDA	09.593.842/0001-79	R\$ 19,05
5º	FELTEC DISTRIBUIDORA E RESPRESENTACOES LTDA	27.240.015/0001-83	R\$ 19,05

Histórico de propostas, lances e mensagens



Propostas Inicias do Item 127

ID	Fornecedor	CNPJ	Marca	Modelo	Proposta R\$	Situação	Motivo
64735	HIPERMARCAS DISTRIBUIDORA LTDA	15386462000166	Intel	UNID	R\$ 163,30	Classificada	-
27570	IPE SOLUCOES E ENGENHARIA LTDA	09593842000179	tp-link tg-3468	tp-link tg-3468	R\$ 163,30	Classificada	-
92030	FELTEC DISTRIBUIDORA E RESPRESENTACOES LTDA	27240015000183	TP LINK	TP LINK	R\$ 163,30	Classificada	-

Histórico de propostas, lances e mensagens

Propostas Inicias do Item 128

ID	Fornecedor	CNPJ	Marca	Modelo	Proposta R\$	Situação	Motivo
36085	HIPERMARCAS DISTRIBUIDORA LTDA	15386462000166	Kingston	UNID	R\$ 467,72	Classificada	-
15117	IPE SOLUCOES E ENGENHARIA LTDA	09593842000179	ADATA	ADATA 512 GB	R\$ 467,72	Classificada	-
59684	FELTEC DISTRIBUIDORA E RESPRESENTACOES LTDA	27240015000183	GOLDENFIR	GOLDENFIR	R\$ 467,72	Classificada	-

Classificação Final do Item 128

Posição	Licitante	CNPJ	Melhor Oferta R\$
1º	IPE SOLUCOES E ENGENHARIA LTDA	09.593.842/0001-79	R\$ 466,00
2º	HIPERMARCAS DISTRIBUIDORA LTDA	15.386.462/0001-66	R\$ 466,50
3º	FELTEC DISTRIBUIDORA E RESPRESENTACOES LTDA	27.240.015/0001-83	R\$ 467,72

Histórico de propostas, lances e mensagens

Propostas Inicias do Item 129

ID	Fornecedor	CNPJ	Marca	Modelo	Proposta R\$	Situação	Motivo
30807	HIPERMARCAS DISTRIBUIDORA LTDA	15386462000166	Kingston	UNID	R\$ 659,67	Classificada	-
36151	IPE SOLUCOES E ENGENHARIA LTDA	09593842000179	ADATA	ADATA 1 TB	R\$ 659,67	Classificada	-
74946	FELTEC DISTRIBUIDORA E RESPRESENTACOES LTDA	27240015000183	GOLDENFIR	GOLDENFIR	R\$ 659,67	Classificada	-
33123	IDEAL SOLUCOES TECNOLOGICAS LTDA	54078351000144	BLUECASE	UNID	R\$ 626,69	Classificada	-

Classificação Final do Item 129

Posição	Licitante	CNPJ	Melhor Oferta R\$
1º	HIPERMARCAS DISTRIBUIDORA LTDA	15.386.462/0001-66	R\$ 626,10
2º	IDEAL SOLUCOES TECNOLOGICAS LTDA	54.078.351/0001-44	R\$ 626,69
3º	FELTEC DISTRIBUIDORA E RESPRESENTACOES LTDA	27.240.015/0001-83	R\$ 659,67
4º	IPE SOLUCOES E ENGENHARIA LTDA	09.593.842/0001-79	R\$ 659,67

Histórico de propostas, lances e mensagens



Propostas Iniciais do Item 130

ID	Fornecedor	CNPJ	Marca	Modelo	Proposta R\$	Situação	Motivo
49725	IPE SOLUCOES E ENGENHARIA LTDA	09593842000179	ADATA	ADATA 2 TB	R\$ 821,75	Classificada	--
21400	FELTEC DISTRIBUIDORA E REPRESENTACOES LTDA	27240015000183	GOLDENFIR	GOLDENFIR	R\$ 821,75	Classificada	--
10719	IDEAL SOLUCOES TECNOLOGICAS LTDA	54078351000144	BLUECASE	UNID	R\$ 780,66	Classificada	--

Classificação Final do Item 130

Posição	Licitante	CNPJ	Melhor Oferta R\$
1º	IPE SOLUCOES E ENGENHARIA LTDA	09.593.842/0001-79	R\$ 821,75

Histórico de propostas, lances e mensagens

Propostas Iniciais do Item 131

ID	Fornecedor	CNPJ	Marca	Modelo	Proposta R\$	Situação	Motivo
43092	HIPERMARCAS DISTRIBUIDORA LTDA	15386462000166	Multilaser	UNID	R\$ 739,75	Classificada	--
21591	FAROL DISTRIBUIDORA LTDA	60243240000149	GFORCE	Mini Rack Parede 19 Gforce	R\$ 739,75	Classificada	--
69443	IPE SOLUCOES E ENGENHARIA LTDA	09593842000179	RackFort	RackFort	R\$ 739,75	Classificada	--
99428	TEROS COMERCIO E SERVICOS DE INFORMATICA LTDA	24565507000150	rack Max Eletron	8u 19 pol	R\$ 739,75	Classificada	--
47526	NBB COMERCIO DE EQUIPAMENTOS DE INFORMATICA LTDA	10820186000189	MAX ELETRON	8UX350MM	R\$ 739,00	Classificada	--

Classificação Final do Item 131

Posição	Licitante	CNPJ	Melhor Oferta R\$
1º	TEROS COMERCIO E SERVICOS DE INFORMATICA LTDA	24.565.507/0001-50	R\$ 549,00
2º	HIPERMARCAS DISTRIBUIDORA LTDA	15.386.462/0001-66	R\$ 549,50
3º	FAROL DISTRIBUIDORA LTDA	60.243.240/0001-49	R\$ 550,00
4º	NBB COMERCIO DE EQUIPAMENTOS DE INFORMATICA LTDA	10.820.186/0001-89	R\$ 589,00
5º	IPE SOLUCOES E ENGENHARIA LTDA	09.593.842/0001-79	R\$ 699,00

Histórico de propostas, lances e mensagens

Propostas Iniciais do Item 132

ID	Fornecedor	CNPJ	Marca	Modelo	Proposta R\$	Situação	Motivo
66709	HIPERMARCAS DISTRIBUIDORA LTDA	15386462000166	Multilaser	UNID	R\$ 569,00	Classificada	--
10335	FAROL DISTRIBUIDORA LTDA	60243240000149	MAX ELETRON	8U COM BANDEJA	R\$ 569,00	Classificada	--
92389	IPE SOLUCOES E ENGENHARIA LTDA	09593842000179	RackFort	RackFort	R\$ 569,00	Classificada	--
58203	TEROS COMERCIO E SERVICOS DE INFORMATICA LTDA	24565507000150	rack Max Eletron	4u 19pol	R\$ 569,00	Classificada	--



Propostas Inicias do Item 132

ID	Fornecedor	CNPJ	Marca	Modelo	Proposta R\$	Situação	Motivo
2959	NBB COMERCIO DE EQUIPAMENTOS DE INFORMATICA LTDA	10820186000189	GFORCE	4UX350MM	R\$ 569,00	Classificada	--

Classificação Final do Item 132

Posição	Licitante	CNPJ	Melhor Oferta R\$
1º	TEROS COMERCIO E SERVICOS DE INFORMATICA LTDA	24.565.507/0001-50	R\$ 349,00
2º	FAROL DISTRIBUIDORA LTDA	60.243.240/0001-49	R\$ 350,00
3º	NBB COMERCIO DE EQUIPAMENTOS DE INFORMATICA LTDA	10.820.186/0001-89	R\$ 390,00
4º	HIPERMARCAS DISTRIBUIDORA LTDA	15.386.462/0001-66	R\$ 399,50
5º	IPE SOLUCOES E ENGENHARIA LTDA	09.593.842/0001-79	R\$ 502,00

Histórico de propostas, lances e mensagens

Propostas Inicias do Item 133

ID	Fornecedor	CNPJ	Marca	Modelo	Proposta R\$	Situação	Motivo
51727	LAPTOP COMERCIO DE PRODUTOS DE INFORMÁTICA LTDA	34770156000173	WESTERN DIGITAL	WD20 2TB	R\$ 678,00	Classificada	--
95911	HIPERMARCAS DISTRIBUIDORA LTDA	15386462000166	Seagate	UNID	R\$ 678,97	Classificada	--
92693	IPE SOLUCOES E ENGENHARIA LTDA	09593842000179	Seagate	Seagate Unidade portátil, 2 TB	R\$ 678,97	Classificada	--
46042	IDEAL SOLUCOES TECNOLOGICAS LTDA	54078351000144	BLUECASE	UNID	R\$ 645,02	Classificada	--
54329	COMASA COMERCIO E SERVICOS LTDA	12088738000131	KNUP	Disco Rígido de 2 TB	R\$ 678,97	Classificada	--

Classificação Final do Item 133

Posição	Licitante	CNPJ	Melhor Oferta R\$
1º	LAPTOP COMERCIO DE PRODUTOS DE INFORMÁTICA LTDA	34.770.156/0001-73	R\$ 560,00
2º	IPE SOLUCOES E ENGENHARIA LTDA	09.593.842/0001-79	R\$ 613,00
3º	IDEAL SOLUCOES TECNOLOGICAS LTDA	54.078.351/0001-44	R\$ 645,02

Histórico de propostas, lances e mensagens

Propostas Inicias do Item 134

ID	Fornecedor	CNPJ	Marca	Modelo	Proposta R\$	Situação	Motivo
85010	HIPERMARCAS DISTRIBUIDORA LTDA	15386462000166	Seagate	UNID	R\$ 956,78	Classificada	--
37873	IPE SOLUCOES E ENGENHARIA LTDA	09593842000179	Seagate	Seagate Unidade portátil, 4 TB	R\$ 956,78	Classificada	--
73528	IDEAL SOLUCOES TECNOLOGICAS LTDA	54078351000144	BLUECASE	UNID	R\$ 908,94	Classificada	--
89040	COMASA COMERCIO E SERVICOS LTDA	12088738000131	TOSHIBA	Disco Rígido de 4 TB	R\$ 956,78	Classificada	--



Classificação Final do Item 134

Posição	Licitante	CNPJ	
1º	COMASA COMERCIO E SERVICOS LTDA	12.088.738/0001-31	
2º	HIPERMARCAS DISTRIBUIDORA LTDA	15.386.462/0001-66	
3º	IDEAL SOLUCOES TECNOLOGICAS LTDA	54.078.351/0001-44	R\$ 908,94
4º	IPE SOLUCOES E ENGENHARIA LTDA	09.593.842/0001-79	R\$ 956,78

Histórico de propostas, lances e mensagens

Propostas Iniciais do Item 135

ID	Fornecedor	CNPJ	Marca	Modelo	Proposta R\$	Situação	Motivo
44033	HIPERMARCAS DISTRIBUIDORA LTDA	15386462000166	Seagate	UNID	R\$ 1.605,83	Classificada	--
73380	IPE SOLUCOES E ENGENHARIA LTDA	09593842000179	Seagate	Seagate Unidade portátil, 6 TB	R\$ 1.605,83	Classificada	--
66593	IDEAL SOLUCOES TECNOLOGICAS LTDA	54078351000144	BLUECASE	UNID	R\$ 1.525,54	Classificada	--

Classificação Final do Item 135

Posição	Licitante	CNPJ		Melhor Oferta R\$
1º	IPE SOLUCOES E ENGENHARIA LTDA	09.593.842/0001-79		R\$ 1.525,00
2º	IDEAL SOLUCOES TECNOLOGICAS LTDA	54.078.351/0001-44		R\$ 1.525,54
3º	HIPERMARCAS DISTRIBUIDORA LTDA	15.386.462/0001-66		R\$ 1.605,83

Histórico de propostas, lances e mensagens

Propostas Iniciais do Item 136

ID	Fornecedor	CNPJ	Marca	Modelo	Proposta R\$	Situação	Motivo
9468	HIPERMARCAS DISTRIBUIDORA LTDA	15386462000166	Intelbras	UNID	R\$ 639,44	Classificada	--
61777	SINCES TECNOLOGIA COMERCIO E SERVIÇOS LTDA	33615509000106	INTELBRAS	XNB 600	R\$ 639,44	Classificada	--
62934	FAROL DISTRIBUIDORA LTDA	60243240000149	CR ENERGIA	KSB 600BS	R\$ 639,44	Classificada	--
40114	L2 - COMERCIO E SOLUCOES LTDA	54043075000189	CR ENERGIA	KSB 600	R\$ 639,00	Classificada	--
65274	IPE SOLUCOES E ENGENHARIA LTDA	09593842000179	INTELBRAS	INTELBRAS ATTIV 600VA	R\$ 639,44	Classificada	--
41278	FAP TECNOLOGIA E SOLUCOES LTDA	55935697000184	CR ENERGIA	KSB 600BS	R\$ 639,44	Classificada	--
25933	TEROS COMERCIO E SERVICOS DE INFORMATICA LTDA	24565507000150	tsshara	600va	R\$ 639,44	Classificada	--
52193	NBB COMERCIO DE EQUIPAMENTOS DE INFORMATICA LTDA	10820186000189	JBR	600VA-BI	R\$ 639,00	Classificada	--
48121	IDEAL SOLUCOES TECNOLOGICAS LTDA	54078351000144	Intelbras	UNID	R\$ 607,47	Classificada	--
21570	COMASA COMERCIO E SERVICOS LTDA	12088738000131	JBR	600VA BIVOLT	R\$ 639,44	Classificada	--



Classificação Final do Item 136

Posição	Licitante	CNPJ	Melhor Oferta R\$
1º	COMASA COMERCIO E SERVICOS LTDA	12.088.738/0001-31	R\$ 379,00
2º	FAP TECNOLOGIA E SOLUCOES LTDA	55.935.697/0001-84	R\$ 429,00
3º	FAROL DISTRIBUIDORA LTDA	60.243.240/0001-49	R\$ 441,00
4º	TEROS COMERCIO E SERVICOS DE INFORMATICA LTDA	24.565.507/0001-50	R\$ 459,00
5º	HIPERMARCAS DISTRIBUIDORA LTDA	15.386.462/0001-66	R\$ 495,50
6º	SINCES TECNOLOGIA COMERCIO E SERVIÇOS LTDA	33.615.509/0001-06	R\$ 565,00
7º	IPE SOLUCOES E ENGENHARIA LTDA	09.593.842/0001-79	R\$ 570,00
8º	IDEAL SOLUCOES TECNOLOGICAS LTDA	54.078.351/0001-44	R\$ 607,47
9º	NBB COMERCIO DE EQUIPAMENTOS DE INFORMATICA LTDA	10.820.186/0001-89	R\$ 620,00

Histórico de propostas, lances e mensagens

Propostas Inicias do Item 137

ID	Fornecedor	CNPJ	Marca	Modelo	Proposta R\$	Situação	Motivo
94156	HIPERMARCAS DISTRIBUIDORA LTDA	15386462000166	Intelbras	UNID	R\$ 639,44	Classificada	--
8854	FAROL DISTRIBUIDORA LTDA	60243240000149	CR ENERGIA	KSB 600BS	R\$ 639,44	Classificada	--
71825	L2 - COMERCIO E SOLUCOES LTDA	54043075000189	CR ENERGIA	KSB 600	R\$ 639,00	Classificada	--
86570	IPE SOLUCOES E ENGENHARIA LTDA	09593842000179	INTELBRA S	INTELBRA ATTIV 600VA	R\$ 639,44	Classificada	--
85157	FAP TECNOLOGIA E SOLUCOES LTDA	55935697000184	CR ENERGIA	KSB 600BS	R\$ 639,44	Classificada	--
27008	TEROS COMERCIO E SERVICOS DE INFORMATICA LTDA	24565507000150	tsshara	600va	R\$ 639,44	Classificada	--
87858	P G VIEIRA E CIA LTDA	33103024000125	NHS	Nobreak Mini 4 Bivolt 90.A1.006100	R\$ 599,00	Classificada	--
74941	NBB COMERCIO DE EQUIPAMENTOS DE INFORMATICA LTDA	10820186000189	JBR	600VA-BI	R\$ 639,00	Classificada	--
9183	IDEAL SOLUCOES TECNOLOGICAS LTDA	54078351000144	Intelbras	UNID	R\$ 607,47	Classificada	--
60826	COMASA COMERCIO E SERVICOS LTDA	12088738000131	JBR	600VA BIVOLT	R\$ 639,44	Classificada	--

Classificação Final do Item 137

Posição	Licitante	CNPJ	Melhor Oferta R\$
1º	COMASA COMERCIO E SERVICOS LTDA	12.088.738/0001-31	R\$ 379,00
2º	FAP TECNOLOGIA E SOLUCOES LTDA	55.935.697/0001-84	R\$ 454,00
3º	HIPERMARCAS DISTRIBUIDORA LTDA	15.386.462/0001-66	R\$ 469,50
4º	TEROS COMERCIO E SERVICOS DE INFORMATICA LTDA	24.565.507/0001-50	R\$ 505,00
5º	P G VIEIRA E CIA LTDA	33.103.024/0001-25	R\$ 546,50
6º	FAROL DISTRIBUIDORA LTDA	60.243.240/0001-49	R\$ 550,00
7º	IPE SOLUCOES E ENGENHARIA LTDA	09.593.842/0001-79	R\$ 570,00



Classificação Final do Item 137

Posição	Licitante	CNPJ
8º	IDEAL SOLUCOES TECNOLOGICAS LTDA	54.078.351/0001-44
9º	NBB COMERCIO DE EQUIPAMENTOS DE INFORMATICA LTDA	10.820.186/0001-89

Histórico de propostas, lances e mensagens

Propostas Inicias do Item 138

ID	Fornecedor	CNPJ	Marca	Modelo	Proposta R\$	Situação	Motivo
78460	HIPERMARCAS DISTRIBUIDORA LTDA	15386462000166	TP-Link	UNID	R\$ 165,50	Classificada	--
39647	LICITA SHOP COMERCIO E SERVICOS LTDA	50958011000157	KNUP	TB90	R\$ 165,00	Classificada	--
54397	IPE SOLUCOES E ENGENHARIA LTDA	09593842000179	Tp-link	Tp-link Tg-3468	R\$ 165,50	Classificada	--
40499	TEROS COMERCIO E SERVICOS DE INFORMATICA LTDA	24565507000150	Pcyes	Placa De Rede Gigabit 1X Rj45 Pci-E X1 Rj45 Pcyes Lc1000-1P	R\$ 165,50	Classificada	--
79880	P G VIEIRA E CIA LTDA	33103024000125	TP-LINK	TG-3468	R\$ 135,00	Classificada	--
56151	COMASA COMERCIO E SERVICOS LTDA	12088738000131	TP-LINK	Gigabit PCIe	R\$ 165,50	Classificada	--

Classificação Final do Item 138

Posição	Licitante	CNPJ	Melhor Oferta R\$
1º	P G VIEIRA E CIA LTDA	33.103.024/0001-25	R\$ 99,50
2º	COMASA COMERCIO E SERVICOS LTDA	12.088.738/0001-31	R\$ 109,00
3º	HIPERMARCAS DISTRIBUIDORA LTDA	15.386.462/0001-66	R\$ 115,50
4º	TEROS COMERCIO E SERVICOS DE INFORMATICA LTDA	24.565.507/0001-50	R\$ 125,00
5º	IPE SOLUCOES E ENGENHARIA LTDA	09.593.842/0001-79	R\$ 134,00

Histórico de propostas, lances e mensagens

Propostas Inicias do Item 139

ID	Fornecedor	CNPJ	Marca	Modelo	Proposta R\$	Situação	Motivo
89438	HIPERMARCAS DISTRIBUIDORA LTDA	15386462000166	Cooler Master	UNID	R\$ 948,00	Classificada	--
88874	IPE SOLUCOES E ENGENHARIA LTDA	09593842000179	PCFort	PCFort - Lines RGB ATX	R\$ 948,00	Classificada	--
8941	FELTEC DISTRIBUIDORA E RESPRESENTACOES LTDA	27240015000183	COOLER MASTER	COOLER MASTER	R\$ 948,00	Classificada	--

Classificação Final do Item 139

Posição	Licitante	CNPJ	Melhor Oferta R\$
1º	HIPERMARCAS DISTRIBUIDORA LTDA	15.386.462/0001-66	R\$ 945,50
2º	IPE SOLUCOES E ENGENHARIA LTDA	09.593.842/0001-79	R\$ 946,00



Classificação Final do Item 139

Posição	Licitante	CNPJ
3º	FELTEC DISTRIBUIDORA E RESPRESENTACOES LTDA	27.240.015/0001-83

Histórico de propostas, lances e mensagens

Propostas Inicias do Item 140

ID	Fornecedor	CNPJ	Marca	Modelo	Proposta R\$	Situação	Motivo
19153	IPE SOLUCOES E ENGENHARIA LTDA	09593842000179	ZOTAC	ZOTAC -GeForce	R\$ 5.421,95	Classificada	--
94986	FELTEC DISTRIBUIDORA E RESPRESENTACOES LTDA	27240015000183	ASUS	ASUS	R\$ 5.421,95	Classificada	--

Histórico de propostas, lances e mensagens

Propostas Inicias do Item 141

ID	Fornecedor	CNPJ	Marca	Modelo	Proposta R\$	Situação	Motivo
85286	HIPERMARCAS DISTRIBUIDORA LTDA	15386462000166	Kingston	UNID	R\$ 607,25	Classificada	--
49170	IPE SOLUCOES E ENGENHARIA LTDA	09593842000179	GENERIC	GENERIC	R\$ 607,25	Classificada	--

Classificação Final do Item 141

Posição	Licitante	CNPJ	Melhor Oferta R\$
1º	IPE SOLUCOES E ENGENHARIA LTDA	09.593.842/0001-79	R\$ 607,25

Histórico de propostas, lances e mensagens

Propostas Inicias do Item 142

ID	Fornecedor	CNPJ	Marca	Modelo	Proposta R\$	Situação	Motivo
35439	IPE SOLUCOES E ENGENHARIA LTDA	09593842000179	INTELBRAS	INTELBRAS - 12v 7a Xb 1270	R\$ 161,57	Classificada	--
24716	FELTEC DISTRIBUIDORA E RESPRESENTACOES LTDA	27240015000183	UNIPOWER	UNIPOWER	R\$ 161,57	Classificada	--
28513	TEROS COMERCIO E SERVICOS DE INFORMATICA LTDA	24565507000150	elgin	12v 7ah	R\$ 161,57	Classificada	--
69269	P G VIEIRA E CIA LTDA	33103024000125	Coletex Energia	BS-12V7A	R\$ 120,00	Classificada	--
54577	NBB COMERCIO DE EQUIPAMENTOS DE INFORMATICA LTDA	10820186000189	ELGIN	12V-74H	R\$ 161,50	Classificada	--
1218	COMASA COMERCIO E SERVICOS LTDA	12088738000131	INTELBRAS	VRLA 12V 7Ah	R\$ 161,57	Classificada	--

Classificação Final do Item 142

Posição	Licitante	CNPJ	Melhor Oferta R\$
1º	P G VIEIRA E CIA LTDA	33.103.024/0001-25	R\$ 112,50
2º	TEROS COMERCIO E SERVICOS DE INFORMATICA LTDA	24.565.507/0001-50	R\$ 113,00



Classificação Final do Item 142

Posição	Licitante	CNPJ	
3º	COMASA COMERCIO E SERVICOS LTDA	12.088.738/0001-31	
4º	NBB COMERCIO DE EQUIPAMENTOS DE INFORMATICA LTDA	10.820.186/0001-89	
5º	IPE SOLUCOES E ENGENHARIA LTDA	09.593.842/0001-79	R\$ 150,00
6º	FELTEC DISTRIBUIDORA E RESPRESENTACOES LTDA	27.240.015/0001-83	R\$ 161,57

Histórico de propostas, lances e mensagens

Propostas Inicias do Item 143

ID	Fornecedor	CNPJ	Marca	Modelo	Proposta R\$	Situação	Motivo
55452	LAPTOP COMERCIO DE PRODUTOS DE INFORMATICA LTDA	34770156000173	BLUECASE	H470	R\$ 1.598,00	Classificada	--
50927	IPE SOLUCOES E ENGENHARIA LTDA	09593842000179	ASUS	ASUS- SOQUETE AM4	R\$ 1.598,81	Classificada	--
37423	FELTEC DISTRIBUIDORA E RESPRESENTACOES LTDA	27240015000183	ASROCK	ASROCK	R\$ 1.598,81	Classificada	--
69930	TEROS COMERCIO E SERVICOS DE INFORMATICA LTDA	24565507000150	Placa MAE MSI	H510M Plus II - Chipset Z490 - Intel 1200 - DDR4	R\$ 1.598,00	Classificada	--
24472	P G VIEIRA E CIA LTDA	33103024000125	MSI	H510M PLUS II	R\$ 810,00	Classificada	--
84706	IDEAL SOLUCOES TECNOLOGICAS LTDA	54078351000144	INTEL	UNID	R\$ 1.518,87	Classificada	--

Classificação Final do Item 143

Posição	Licitante	CNPJ	Melhor Oferta R\$
1º	P G VIEIRA E CIA LTDA	33.103.024/0001-25	R\$ 799,50
2º	TEROS COMERCIO E SERVICOS DE INFORMATICA LTDA	24.565.507/0001-50	R\$ 800,00
3º	LAPTOP COMERCIO DE PRODUTOS DE INFORMATICA LTDA	34.770.156/0001-73	R\$ 1.497,00
4º	IPE SOLUCOES E ENGENHARIA LTDA	09.593.842/0001-79	R\$ 1.498,00
5º	IDEAL SOLUCOES TECNOLOGICAS LTDA	54.078.351/0001-44	R\$ 1.518,87
6º	FELTEC DISTRIBUIDORA E RESPRESENTACOES LTDA	27.240.015/0001-83	R\$ 1.598,81

Histórico de propostas, lances e mensagens

Propostas Inicias do Item 144

ID	Fornecedor	CNPJ	Marca	Modelo	Proposta R\$	Situação	Motivo
4586	LAPTOP COMERCIO DE PRODUTOS DE INFORMATICA LTDA	34770156000173	INTEL	I3-10100	R\$ 845,00	Classificada	--
36243	HIPERMARCAS DISTRIBUIDORA LTDA	15386462000166	Intel	UNID	R\$ 845,80	Classificada	--
81046	IPE SOLUCOES E ENGENHARIA LTDA	09593842000179	Intel	Intel Core i3	R\$ 845,80	Classificada	--
32117	FELTEC DISTRIBUIDORA E RESPRESENTACOES LTDA	27240015000183	INTEL	INTEL	R\$ 845,80	Classificada	--
9092	P G VIEIRA E CIA LTDA	33103024000125	INTEL	CORE I3-10100 BOX BX8070110100	R\$ 840,00	Classificada	--



Propostas Inicias do Item 144

ID	Fornecedor	CNPJ	Marca	Modelo	Proposta		
					R\$	Situação	Motivo
91240	IDEAL SOLUCOES TECNOLOGICAS LTDA	54078351000144	INTEL	UNID	R\$ 803,51	Classificada	--
52620	COMASA COMERCIO E SERVICOS LTDA	12088738000131	INTEL	Core i3-10100 LGA 1200 3.60 GHz	R\$ 845,80	Classificada	--

Classificação Final do Item 144

Posição	Licitante	CNPJ	Melhor Oferta R\$
1º	HIPERMARCAS DISTRIBUIDORA LTDA	15.386.462/0001-66	R\$ 749,50
2º	P G VIEIRA E CIA LTDA	33.103.024/0001-25	R\$ 750,00
3º	COMASA COMERCIO E SERVICOS LTDA	12.088.738/0001-31	R\$ 755,00
4º	IPE SOLUCOES E ENGENHARIA LTDA	09.593.842/0001-79	R\$ 802,00
5º	IDEAL SOLUCOES TECNOLOGICAS LTDA	54.078.351/0001-44	R\$ 803,51
6º	LAPTOP COMERCIO DE PRODUTOS DE INFORMÁTICA LTDA	34.770.156/0001-73	R\$ 838,98
7º	FELTEC DISTRIBUIDORA E RESPRESENTACOES LTDA	27.240.015/0001-83	R\$ 845,80

Histórico de propostas, lances e mensagens

Propostas Inicias do Item 145

ID	Fornecedor	CNPJ	Marca	Modelo	Proposta		
					R\$	Situação	Motivo
84056	HIPERMARCAS DISTRIBUIDORA LTDA	15386462000166	Xiaomi	UNID	R\$ 9.935,33	Classificada	--
32922	OC INFORMATICA LTDA	51933016000198	Samsung	Galaxy S24 Ultra	R\$ 9.935,33	Classificada	--
55216	IPE SOLUCOES E ENGENHARIA LTDA	09593842000179	Apple	Apple - iPhone 15 Pro Max	R\$ 9.935,33	Classificada	--
75385	TEROS COMERCIO E SERVICOS DE INFORMATICA LTDA	24565507000150	Apple	iPhone 15 Pro Max	R\$ 9.935,00	Classificada	--
39114	FELTEC DISTRIBUIDORA E RESPRESENTACOES LTDA	27240015000183	SAMSUNG	SAMSUNG G	R\$ 9.935,33	Classificada	--

Classificação Final do Item 145

Posição	Licitante	CNPJ	Melhor Oferta R\$
1º	TEROS COMERCIO E SERVICOS DE INFORMATICA LTDA	24.565.507/0001-50	R\$ 5.999,00
2º	HIPERMARCAS DISTRIBUIDORA LTDA	15.386.462/0001-66	R\$ 7.982,50
3º	FELTEC DISTRIBUIDORA E RESPRESENTACOES LTDA	27.240.015/0001-83	R\$ 9.694,00
4º	IPE SOLUCOES E ENGENHARIA LTDA	09.593.842/0001-79	R\$ 9.790,00
5º	OC INFORMATICA LTDA	51.933.016/0001-98	R\$ 9.935,33

Histórico de propostas, lances e mensagens



Propostas Iniciais do Item 146

ID	Fornecedor	CNPJ	Marca	Modelo	Proposta R\$	Situação	Motivo
26442	HIPERMARCAS DISTRIBUIDORA LTDA	15386462000166	Neewer	UNID	R\$ 1.070,67	Classificada	
93500	IPE SOLUCOES E ENGENHARIA LTDA	09593842000179	GENERIC0	GENERIC0	R\$ 1.070,67	Classificada	

Classificação Final do Item 146

Posição	Licitante	CNPJ	Melhor Oferta R\$
1º	HIPERMARCAS DISTRIBUIDORA LTDA	15.386.462/0001-66	R\$ 1.069,50
2º	IPE SOLUCOES E ENGENHARIA LTDA	09.593.842/0001-79	R\$ 1.070,67

Histórico de propostas, lances e mensagens

Propostas Iniciais do Item 147

ID	Fornecedor	CNPJ	Marca	Modelo	Proposta R\$	Situação	Motivo
24543	IPE SOLUCOES E ENGENHARIA LTDA	09593842000179	Sony	Sony ZV-E10	R\$ 7.200,00	Classificada	--
67633	FELTEC DISTRIBUIDORA E RESPRESENTACOES LTDA	27240015000183	SONY	SONY	R\$ 7.200,00	Classificada	--

Classificação Final do Item 147

Posição	Licitante	CNPJ	Melhor Oferta R\$
1º	FELTEC DISTRIBUIDORA E RESPRESENTACOES LTDA	27.240.015/0001-83	R\$ 7.200,00
2º	IPE SOLUCOES E ENGENHARIA LTDA	09.593.842/0001-79	R\$ 7.200,00

Histórico de propostas, lances e mensagens

Propostas Iniciais do Item 148

ID	Fornecedor	CNPJ	Marca	Modelo	Proposta R\$	Situação	Motivo
81608	IPE SOLUCOES E ENGENHARIA LTDA	09593842000179	GENERIC0	GENERIC0	R\$ 991,00	Classificada	--

Classificação Final do Item 148

Posição	Licitante	CNPJ	Melhor Oferta R\$
1º	IPE SOLUCOES E ENGENHARIA LTDA	09.593.842/0001-79	R\$ 991,00

Histórico de propostas, lances e mensagens

Propostas Iniciais do Item 149

ID	Fornecedor	CNPJ	Marca	Modelo	Proposta R\$	Situação	Motivo
85074	T L SOLUCOES TECNOLOGICAS LTDA	49490183000160	XIAOMI	Redmi Note 14 Pro Dual Chip 256GB 5G	R\$ 2.600,00	Classificada	--
45679	OC INFORMATICA LTDA	51933016000198	Xiaomi	redmi note 14 6/128	R\$ 2.605,01	Classificada	--



Propostas Inicias do Item 149

ID	Fornecedor	CNPJ	Marca	Modelo	Proposta R\$	Situação	Motivo
47264	FAROL DISTRIBUIDORA LTDA	60243240000149	SAMSUNG	SM-A057M/DS	R\$ 2.605,01	Classificada	--
94568	IPE SOLUCOES E ENGENHARIA LTDA	09593842000179	Samsung	Samsung Galaxy A34	R\$ 2.605,01	Classificada	--
24633	TEROS COMERCIO E SERVICOS DE INFORMATICA LTDA	24565507000150	Smartphone Motorola	Moto G56 5g	R\$ 2.605,00	Classificada	--
1993	FELTEC DISTRIBUIDORA E RESPRESENTACOES LTDA	27240015000183	MOTOROLA	MOTOROLA	R\$ 2.605,01	Classificada	--
82525	COMASA COMERCIO E SERVICOS LTDA	12088738000131	SAMSUNG	GALAXY A17	R\$ 2.605,01	Classificada	--

Classificação Final do Item 149

Posição	Licitante	CNPJ	Melhor Oferta R\$
1º	FAROL DISTRIBUIDORA LTDA	60.243.240/0001-49	R\$ 1.400,00
2º	COMASA COMERCIO E SERVICOS LTDA	12.088.738/0001-31	R\$ 1.449,50
3º	TEROS COMERCIO E SERVICOS DE INFORMATICA LTDA	24.565.507/0001-50	R\$ 1.798,00
4º	IPE SOLUCOES E ENGENHARIA LTDA	09.593.842/0001-79	R\$ 2.214,00
5º	T L SOLUCOES TECNOLOGICAS LTDA	49.490.183/0001-60	R\$ 2.600,00
6º	FELTEC DISTRIBUIDORA E RESPRESENTACOES LTDA	27.240.015/0001-83	R\$ 2.605,01
7º	OC INFORMATICA LTDA	51.933.016/0001-98	R\$ 2.605,01

Histórico de propostas, lances e mensagens

Propostas Inicias do Item 150

ID	Fornecedor	CNPJ	Marca	Modelo	Proposta R\$	Situação	Motivo
57070	T L SOLUCOES TECNOLOGICAS LTDA	49490183000160	XIAOMI	Redmi Note 14 Pro Dual Chip 256GB 5G	R\$ 2.600,00	Classificada	--
46480	OC INFORMATICA LTDA	51933016000198	Xiaomi	redmi note 14 6/128	R\$ 2.605,01	Classificada	--
36005	FAROL DISTRIBUIDORA LTDA	60243240000149	SAMSUNG	SM-A057M/DS	R\$ 2.605,01	Classificada	--
61851	IPE SOLUCOES E ENGENHARIA LTDA	09593842000179	Samsung	Samsung Galaxy A34	R\$ 2.605,01	Classificada	--
82670	TEROS COMERCIO E SERVICOS DE INFORMATICA LTDA	24565507000150	Smartphone Motorola	Moto G56 5g	R\$ 2.605,00	Classificada	--
67556	FELTEC DISTRIBUIDORA E RESPRESENTACOES LTDA	27240015000183	MOTOROLA	MOTOROLA	R\$ 2.605,01	Classificada	--
83569	COMASA COMERCIO E SERVICOS LTDA	12088738000131	SAMSUNG	GALAXY A17	R\$ 2.605,01	Classificada	--

Classificação Final do Item 150

Posição	Licitante	CNPJ	Melhor Oferta R\$
---------	-----------	------	-------------------



Classificação Final do Item 150

Posição	Licitante	CNPJ	
1º	FAROL DISTRIBUIDORA LTDA	60.243.240/0001-49	
2º	COMASA COMERCIO E SERVICOS LTDA	12.088.738/0001-31	
3º	TEROS COMERCIO E SERVICOS DE INFORMATICA LTDA	24.565.507/0001-50	R\$ 1.798,00
4º	IPE SOLUCOES E ENGENHARIA LTDA	09.593.842/0001-79	R\$ 2.214,00
5º	T L SOLUCOES TECNOLOGICAS LTDA	49.490.183/0001-60	R\$ 2.600,00
6º	FELTEC DISTRIBUIDORA E RESPRESENTACOES LTDA	27.240.015/0001-83	R\$ 2.605,01
7º	OC INFORMATICA LTDA	51.933.016/0001-98	R\$ 2.605,01

Histórico de propostas, lances e mensagens

Propostas Inicias do Item 151

ID	Fornecedor	CNPJ	Marca	Modelo	Proposta R\$	Situação	Motivo
30562	ENOQUE INFORMATICA LTDA	16677622000199	UBIQUITI	U-POE	R\$ 150,00	Classificada	--
78736	T L SOLUCOES TECNOLOGICAS LTDA	49490183000160	UBIQUITI	POE 15W	R\$ 160,00	Classificada	--
33555	IPE SOLUCOES E ENGENHARIA LTDA	09593842000179	TP-Link	TP-Link TL-POE150S	R\$ 163,78	Classificada	--
59442	P G VIEIRA E CIA LTDA	33103024000125	UBIQUITI	GP-V480-032G U-POE-AF	R\$ 135,65	Classificada	--

Classificação Final do Item 151

Posição	Licitante	CNPJ	Melhor Oferta R\$
1º	P G VIEIRA E CIA LTDA	33.103.024/0001-25	R\$ 135,65
2º	ENOQUE INFORMATICA LTDA	16.677.622/0001-99	R\$ 150,00
3º	T L SOLUCOES TECNOLOGICAS LTDA	49.490.183/0001-60	R\$ 160,00
4º	IPE SOLUCOES E ENGENHARIA LTDA	09.593.842/0001-79	R\$ 163,78

Nada mais havendo a declarar, foi encerrada a sessão às 15:34:09 horas do dia 05 de Maio de 2026 cuja ata foi lavrada pelo(a) Pregoeiro(a).

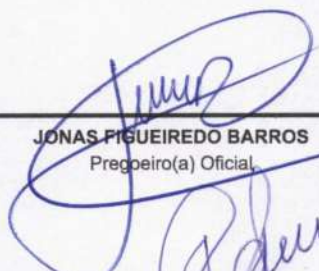
 JONAS FIGUEIREDO BARROS
 Pregoeiro(a) Oficial

 JAILMA CIRQUEIRA DE SOUZA
 Equipe de Apoio

 ADAILTON CHAVES MARINHO
 Equipe de Apoio

Autenticação: B6A8B168FE2E58E5507514035F4B30ED



MUNICÍPIO DE PORTO FRANCO/MA

PREGÃO ELETRÔNICO Nº 001/2026

PROCESSO LICITATÓRIO 063/2025



TERMO DE ADJUDICAÇÃO

O(a) Sec. de Administração do(a) MUNICÍPIO DE PORTO FRANCO/MA comunica aos interessados e participantes do PREGÃO ELETRÔNICO 001/2026 referente à Aquisição de equipamentos e suprimentos de informática para atender as necessidades da Prefeitura Municipal de Porto Franco/MA, que ADJUDICA nos termos do Inciso IV do Art. 71 da Lei nº 14.133/2021, o objeto do certame a(s) empresa(s):

Fornecedor : P G VIEIRA E CIA LTDA - 33.103.024/0001-25

Item	Quant.	Un	Marca	Modelo	Unitário Adjudicado	Total Adjudicado	Unitário Orçado	Total Orçado	Econ. %	Econ. R\$
1	38,00	UNID	Force Line	Slim Premium 01315000 10	R\$ 205,50	R\$ 7.809,0000	R\$ 410,99	R\$ 15.617,62	49,9987 %	R\$ 7.808,62
Descrição: Auto Transformador, bivolt, potência 2500VA no mínimo, (110, 120, ou 127V) para 220V e 220V para (110, 120, ou 127V); Tensão de entrada: 220V ou (110, 120, ou 127V (definido pelo usuário); Tensão de saída:220V ou (110, 120, ou 127V (definido pelo usuário); Frequência de operação: 60Hz; Número de tomadas: 2 unidades NBR 10ª no mínimo; deverá ter protetor térmico automático, proteção contra sobrecarga, acompanhar cabo de força. Item Exclusivo para ME/EPP e MEI (Lei 123/2006).										
2	38,00	UNID	C3 Tech	NBC-80BK	R\$ 87,50	R\$ 3.325,0000	R\$ 122,00	R\$ 4.636,00	28,2786 %	R\$ 1.311,00
Descrição: Base para Notebook de 17 Polegadas, com USB e Cooler. Item Exclusivo para ME/EPP e MEI (Lei 123/2006).										
32	30,00	UNID	LG	24MP400-B	R\$ 591,50	R\$ 17.745,0000	R\$ 963,75	R\$ 28.912,50	38,6251 %	R\$ 11.167,50
Descrição: Monitor LED/LCD Especificação mínima: Tamanho da tela de 23,8 polegadas, proporção widescreen 16:9, resolução mínima Full HD (1920 x 1080 pixels), brilho mínimo de 250 cd/m², taxa de contraste estático mínima de 1000:1, tempo de resposta de 4 ms (GTG) ou inferior, ângulo de visão horizontal e vertical de 178, revestimento antirreflexo (Anti-glare 3H) para redução de reflexos em ambientes iluminados, painel do tipo IPS, VA ou equivalente que proporcione cores consistentes e bom desempenho em diferentes ângulos; taxa de atualização mínima de 75 Hz, compatível com tecnologia de sincronização adaptativa (FreeSync ou similar); suporte a 16,7 milhões de cores; entradas de vídeo HDMI 1.4 ou superior e VGA ou DisplayPort; compatível com montagem VESA 100 x 100 mm; consumo máximo de energia de até 35 W em operação; fonte de alimentação externa ou interna, de acordo com o modelo do fabricante; o monitor deve ser fornecido com cabo de alimentação e cabo HDMI compatível; equipamento novo, sem uso, reforma ou recondiçãoamento, com garantia mínima de 12 meses prestada pelo fabricante ou assistência técnica autorizada com cobertura nacional. Item Exclusivo para ME/EPP e MEI (Lei 123/2006).										
37	20,00	UNID	Furukawa	Sohoplus	R\$ 354,00	R\$ 7.080,0000	R\$ 629,18	R\$ 12.583,60	43,7362 %	R\$ 5.503,60
Descrição: Patch Panel Multilan Cat5e ROHS com 24 portas; Conector frontal RJ45 fêmea fixado a circuito impresso; Material do produto: Aço SAE 1020; Padrão de montagem: T568A e T568B; Fabricante: Furukawa ou similar. Item Exclusivo para ME/EPP e MEI (Lei 123/2006).										
47	10,00	UNID	TP-LINK	TL-SG1024	R\$ 517,50	R\$ 5.175,0000	R\$ 974,67	R\$ 9.746,70	46,9051 %	R\$ 4.571,70
Descrição: Switch Gigabit com 24 Portas Especificação mínima: Equipamento do tipo switch de rede, não gerenciável ou gerenciável, com 24 portas Ethernet RJ-45 com suporte a velocidades 10/100/1000 Mbps (Gigabit Ethernet), todas operando de forma simultânea em modo full-duplex; LEDs indicadores individuais por porta para status de conexão e atividade; alimentação elétrica bivolt automático (100 a 240 V AC, 50/60 Hz); gabinete metálico com suporte para montagem em rack padrão 19 polegadas, com acessórios de fixação inclusos. Item Exclusivo para ME/EPP e MEI (Lei 123/2006).										
65	40,00	UNID	TP-LINK	T2U	R\$ 94,50	R\$ 3.780,0000	R\$ 157,42	R\$ 6.296,80	39,9695 %	R\$ 2.516,80



Item	Quant.	Un	Marca	Modelo	Unitário Adjudicado	Total Adjudicado	Unitário Orçado	Total Orçado	Econ. %	Econ. R\$
<p>Descrição: Adaptador de Rede Wireless USB Dual Band AC600 ou superior; Interface: USB 2.0 ou superior, com conector tipo A; Compatibilidade com redes sem fio nos padrões IEEE 802.11ac/n/g/b (compatível com redes Wi-Fi de 2,4 GHz e 5 GHz); Velocidade de transmissão: até 150 Mbps em 2,4 GHz e até 433 Mbps em 5 GHz (ou superior), com tecnologia de banda dupla; Suporte a tecnologias de modulação como BPSK, QPSK, 16-QAM, 64-QAM e OFDM; Compatível com criptografia de segurança WPA, WPA2 e WPA3 (ou, no mínimo, WPA2-PSK com AES); Compatível com funcionalidade WPS (Wi-Fi Protected Setup) via botão físico ou software; Drivers disponíveis para os sistemas operacionais: Windows 10 ou superior, Linux Kernel 5.x ou superior e Mac OS 11 (Big Sur) ou superior; Fornecido com mídia de instalação ou indicação de site oficial para download de drivers atualizados. Item Exclusivo para ME/EPP e MEI (Lei 123/2006).</p>										
66	70,00	UNID	PLUS CABLE	ADP- HDMIVG A10BK	R\$ 26,50	R\$ 1.855,0000	R\$ 48,48	R\$ 3.393,60	45,3382 %	R\$ 1.538,60

Descrição: Adaptador Conversor HDMI Para VGA; Macho/ Fêmea; Conector HDMI 19 pinos; Taxa de Transferência: Até 6, 75 Gbps - Tamanho: 30 centímetros no mínimo. Item Exclusivo para ME/EPP e MEI (Lei 123/2006).

73	175,00	UNID	MAXPRI NT	CR2032 75 8604	R\$ 1,50	R\$ 262,5000	R\$ 7,13	R\$ 1.247,75	78,9621 %	R\$ 985,25
----	--------	------	--------------	-------------------	----------	--------------	----------	--------------	--------------	------------

Descrição: Bateria CR 2032. Item Exclusivo para ME/EPP e MEI (Lei 123/2006).

76	61,00	UNID	FURUKA WA	Sohoplus U/Utp Cat5e Preto 305m - 23200100	R\$ 862,50	R\$ 52.612,5000	R\$ 1.147,92	R\$ 70.023,12	24,8641 %	R\$ 17.410,62
----	-------	------	--------------	---	------------	--------------------	-----------------	---------------	--------------	------------------

Descrição: Caixa com 305 metros de cabo de rede UTP categoria CAT5e, par trançado, para transmissão de dados em redes Ethernet com velocidades de até 1 Gbps e frequência de até 100 MHz. O cabo deve possuir condutores de 100 cobre sólido puro, calibre AWG 24 ou superior, revestimento externo em PVC resistente, adequado para instalação em ambientes internos. Compatível com conectores RJ-45 padrão 8P8C, seguindo as normas TIA/EIA-568A ou TIA/EIA-568B para terminação dos fios, destinado a cabeamento estruturado. Ampla Concorrência.

77	20,00	UNID	FURUKA WA	Sohoplus U/Utp Cat5e Preto 305m - 23200100	R\$ 863,50	R\$ 17.270,0000	R\$ 1.147,92	R\$ 22.958,40	24,7769 %	R\$ 5.688,40
----	-------	------	--------------	---	------------	--------------------	-----------------	---------------	--------------	--------------

Descrição: Caixa com 305 metros de cabo de rede UTP categoria CAT5e, par trançado, para transmissão de dados em redes Ethernet com velocidades de até 1 Gbps e frequência de até 100 MHz. O cabo deve possuir condutores de 100 cobre sólido puro, calibre AWG 24 ou superior, revestimento externo em PVC resistente, adequado para instalação em ambientes internos. Compatível com conectores RJ-45 padrão 8P8C, seguindo as normas TIA/EIA-568A ou TIA/EIA-568B para terminação dos fios, destinado a cabeamento estruturado. Cota Reservada para ME/EPP e MEI (Lei 123/2006).

80	238,00	UNID	MAXPRI NT	61000001	R\$ 13,00	R\$ 3.094,0000	R\$ 35,63	R\$ 8.479,94	63,5138 %	R\$ 5.385,94
----	--------	------	--------------	----------	-----------	----------------	-----------	--------------	--------------	--------------

Descrição: Refil de tinta na cor amarelo, compatível com as impressoras Multifuncional Epson EcoTank L5190 - Epson EcoTank L3110 - Epson EcoTank L3250. No mínimo com 65ml. Item Exclusivo para ME/EPP e MEI (Lei 123/2006).

86	120,00	UND	MAXPRI NT	5612948	R\$ 19,50	R\$ 2.340,0000	R\$ 75,36	R\$ 9.043,20	74,1242 %	R\$ 6.703,20
----	--------	-----	--------------	---------	-----------	----------------	-----------	--------------	--------------	--------------

Descrição: Toner Compatível com Brother TN-1060 utilizado em DCP-1602, DCP-1512, DCP-1617NW DCP1617 1617, DCP1610 DCP-1610, HL-1112, HL-1202, HL-1212W HL1212 1212. Produto compatível com rendimento de aproximadamente 1.000 páginas considerando 5 de cobertura no papel A4. Item Exclusivo para ME/EPP e MEI (Lei 123/2006).

95	60,00	UNID	MAXPRI NT	5615048	R\$ 75,50	R\$ 4.530,0000	R\$ 475,39	R\$ 28.523,40	84,1183 %	R\$ 23.993,40
----	-------	------	--------------	---------	-----------	----------------	------------	---------------	--------------	------------------

Descrição: Cilindro Brother DR-2340, utilizado nos seguintes modelos Brother: HLL2320D L-2320D 2320, HLL2360DW L-2360DW 2360, MFCL2740DW L-2740DW 2740, MFC-L2720DW MFCL2720DW L-2720DW 2720, MFC-L2700DW MFCL2700DW L-2700DW 2700, DCP-L2520DW DCPL2520DW L-2520DW 2520, DCP-L2540DW DCPL2540DW L-2540DW 2540. Cartucho de Cilindro compatível com os Toner TN2340 TN-2340, TN2370 TN-2370. Unidade de Cilindro com rendimento médio de 12.000 impressões. Item Exclusivo para ME/EPP e MEI (Lei 123/2006).

1 -



Item	Quant.	Un	Marca	Modelo	Unitário Adjudicado	Total Adjudicado	Unitário Orçado	Total Orçado	Econ. %	Econ. R\$
105	99,00	UNID	TARGUS	W939	R\$ 18,50	R\$ 1.831,5000	R\$ 110,13	R\$ 10.902,87	83,2016%	R\$ 9.071,37
Descrição: Mouse Óptico Sem Fio, o mouse deverá possuir botão de rolagem (scroll). Item Exclusivo para ME/EPP e MEI (Lei 123/2006).										
106	47,00	UNID	MULTI	MO300	R\$ 8,50	R\$ 399,5000	R\$ 58,75	R\$ 2.761,25	85,5319%	R\$ 2.361,75
Descrição: Mouse Óptico USB, o mouse deverá possuir botão de rolagem (scroll). Item Exclusivo para ME/EPP e MEI (Lei 123/2006).										
107	121,00	UNID	MULTI	TC093	R\$ 29,50	R\$ 3.569,5000	R\$ 68,11	R\$ 8.241,31	56,6877%	R\$ 4.671,81
Descrição: Teclado USB, padrão ABNT2. Item Exclusivo para ME/EPP e MEI (Lei 123/2006).										
111	118,00	UNID	MULTI	AC066	R\$ 6,10	R\$ 719,8000	R\$ 31,40	R\$ 3.705,20	80,5732%	R\$ 2.985,40
Descrição: Mouse Pad, em tecido, cor preta. Dimensões aproximadas 22 x 18cm. Item Exclusivo para ME/EPP e MEI (Lei 123/2006).										
113	100,00	UNID	FURUKA WA	sohoplus 35104003	R\$ 19,00	R\$ 1.900,0000	R\$ 38,95	R\$ 3.895,00	51,2195%	R\$ 1.995,00
Descrição: Patch Cord U UTP Cat.5e; Certificações ETL Verified. ANATEL 1277-07-0256 (cabo U/UTP Cat.5e flexível), 1279-07-0256 (cabo de manobra) UL Listed E173971 (CM); Tamanho 1,5Metros, no mínimo. Item Exclusivo para ME/EPP e MEI (Lei 123/2006).										
115	131,00	UNID	BRIGHT	HEADSET OFFICE STEREO USB C/ ADAPTA DOR USB-C COD 19	R\$ 69,50	R\$ 9.104,5000	R\$ 215,62	R\$ 28.246,22	67,7673%	R\$ 19.141,72
Descrição: Headset com microfone, conector USB. Item Exclusivo para ME/EPP e MEI (Lei 123/2006).										
119	64,00	UNID	KINGSTON	KVR1333 N9/4G	R\$ 92,50	R\$ 5.920,0000	R\$ 99,50	R\$ 6.368,00	7,0351%	R\$ 448,00
Descrição: Módulo de memória RAM DDR3, capacidade de 4 GB, tipo DIMM para computadores desktop, frequência de operação de 1600 MHz (PC3-12800), tensão de operação de 1,5 V, com 240 pinos, compatível com placas-mãe DDR3. Item Exclusivo para ME/EPP e MEI (Lei 123/2006).										
138	86,00	UNID	TP-LINK	TG-3468	R\$ 99,50	R\$ 8.557,0000	R\$ 165,50	R\$ 14.233,00	39,8791%	R\$ 5.676,00
Descrição: Placa de Rede Gigabit PCIe Especificação mínima: Placa de expansão de rede padrão PCI Express (PCIe x1 ou superior), com suporte a taxa de transmissão de 10/100/1000 Mbps em modo full-duplex e half-duplex; compatível com padrões IEEE 802.3, IEEE 802.3u e IEEE 802.3ab; conector físico RJ-45 fêmea com suporte a Auto MDI/MDIX; suporte a Wake-on-LAN (WoL) e gerenciamento de energia ACPI; recursos avançados de offload como checksum offload e VLAN tagging IEEE 802.1Q; compatível com sistemas operacionais Microsoft Windows 10/11 (32/64 bits) e distribuições Linux atuais sem necessidade de drivers proprietários; LEDs indicadores de atividade e link; deve incluir perfil baixo (low profile bracket) quando aplicável, além do bracket padrão; alimentação elétrica provida pelo próprio barramento PCI Express, sem necessidade de fonte auxiliar; equipamento novo, sem uso, reforma ou recondicionamento, com garantia mínima de 12 meses prestada pelo fabricante ou assistência técnica autorizada com cobertura nacional. Item Exclusivo para ME/EPP e MEI (Lei 123/2006).										
142	183,00	UNID	Coletex Energia	BS-12V7A	R\$ 112,50	R\$ 20.587,5000	R\$ 161,57	R\$ 29.567,31	30,3707%	R\$ 8.979,81

Descrição: Bateria Selada VRLA 12V 7Ah Especificação mínima: Bateria recarregável do tipo chumbo-ácido regulada por válvula (VRLA), com tensão nominal de 12 volts e capacidade mínima de 7 Ah; tecnologia livre de manutenção, com eletrólito absorvido em separador de fibra de vidro (AGM); construção selada, à prova de vazamentos; adequada para uso em sistemas de nobreak, alarmes, equipamentos eletrônicos e aplicações de energia reserva; vida útil projetada mínima de 3 anos em regime de flutuação (stand-by); terminais tipo fast-on compatíveis; operação em faixa de temperatura ambiente de 0 C a 40 C; recarga automática por flutuação; certificações nacionais ou internacionais de conformidade elétrica e de segurança. Item Exclusivo para ME/EPP e MEI (Lei 123/2006).



Item	Quant.	Un	Marca	Modelo	Unitário Adjudicado	Total Adjudicado	Unitário Orçado	Total Orçado	Econ. %	Econ. R\$
143	40,00	UNID	MSI	H510M PLUS II	R\$ 799,50	R\$ 31.980,0000	R\$ 1.598,81	R\$ 63.952,40	49,9940	R\$ 31.972,40

Descrição: Placa Mãe Atx LGA 1200 Intel DDR4 Especificação mínima: Suporta Processadores Intel Core de 10ª Geração e Processadores Intel Core de 11ª Geração com Socket LGA1200, Suporta Intel Turbo Boost Max Technology 3.0, Chipset Intel H510, Tecnologia de memória DDR4 Dual Channel 2 x slots DDR4 DIMM, Suporta DDR4 2933 / 2800 / 2666 / 2400 / 2133. Capacidade máxima de memória do sistema: 64GB (32GB Por Slot), Recursos Gráficos-Três saídas de vídeo On-Board para monitores independentes-Saída HDMI com resolução máxima de 4K x 2K (4096x2160). Saída Display Port com resolução máxima de 4K x 2K (4096x2160). Saída D-Sub (VGA) com resolução máxima de 1920x1200. Áudio HD 5.1 Canais (Realtek Audio Codec), Rede Realtek Gigabit 10/100/1000 Mb/s - Slots: 1 x slot PCI Express 3.0 x16, 1 x slot PCI Express 3.0 x1, Armazenamento: 1 x Slot M.2 NVME PCI Express 3.0, 3 x conectores SATA3 6.0 Gb/s, Suporta Tecnologia Intel Rapid Storage 18, NCQ, AHCI e Hot Plug, Conectores On-Board 3 x Conectores de Ventoinha (Fan) com 4 pinos. 1 x Conector de energia ATX 24 pinos - 1 x Conector de Energia 12V 8 pinos, 1 x Conector de áudio para o painel frontal, 1 x Conector USB 2.0 (suporta 2 portas USB 2.0), 1 x Conector USB 3.0 (suporta 2 portas USB 3.0), 1 x Conector para Alto Falante Speaker (Beep), 1 x Conector para Botão Power/Reste e HDD/Power Led, Painel Traseiro: 1 x Porta de Teclado PS/2, 1 x Porta de Mouse PS/2, 1 x Porta D-Sub (VGA), 1 x Porta HDMI, 1 x Porta Display Port, 2 x portas USB 3.0, 2 x portas USB 2.0, 1 x Porta de Rede RJ-45, 3 x Conectores de Áudio HD, Formato: Micro ATX; Sistemas Operacional Microsoft Windows 10 64/32-bit, Microsoft Windows 11 64/32-bit. Item Exclusivo para ME/EPP e MEI (Lei 123/2006).

151	15,00	UNID	UBIQUIT I	GP-V480-032G U-POE-AF	R\$ 135,65	R\$ 2.034,7500	R\$ 163,78	R\$ 2.456,70	17,1754	R\$ 421,95
-----	-------	------	-----------	-----------------------	------------	----------------	------------	--------------	---------	------------

Descrição: Injetor de Energia PoE (Power over Ethernet) Especificação mínima: Equipamento novo, em linha de produção, do tipo injetor de energia para dispositivos de rede (Access Points, câmeras); deverá ser totalmente compatível com o padrão IEEE 802.3af; deverá fornecer uma potência de saída de no mínimo 15,4W com uma tensão de saída nominal de 48V DC; o equipamento deverá possuir no mínimo 2 (duas) portas de rede RJ-45 com padrão Gigabit Ethernet (10/100/1000 Mbps), sendo uma porta de entrada de dados (LAN-IN) e uma porta de saída combinada de dados e energia (PoE-OUT); deverá oferecer proteção integrada contra surtos elétricos e descargas eletrostáticas (ESD) para proteger o dispositivo de rede conectado; deverá ser fornecido com o respectivo cabo de alimentação no padrão brasileiro (NBR 14136); o produto deverá ser preferencialmente do mesmo fabricante do Access Point para o qual se destina, ou de um fabricante com reconhecimento internacional no mercado de acessórios de rede, garantindo total compatibilidade e segurança com o equipamento a ser alimentado. Item Exclusivo para ME/EPP e MEI (Lei 123/2006).

Subtotal Adjudicado:	Subtotal Orçado:	46,0620	R\$ 182.309,84
R\$ 213.482,05	R\$ 395.791,89	%	

Fornecedor : COMASA COMERCIO E SERVICOS LTDA - 12.088.738/0001-31

Item	Quant.	Un	Marca	Modelo	Unitário Adjudicado	Total Adjudicado	Unitário Orçado	Total Orçado	Econ. %	Econ. R\$
3	43,00	UNID	C3TECH	Caixa de som 2.0 USB - Potência 5w	R\$ 35,50	R\$ 1.526,5000	R\$ 59,33	R\$ 2.551,19	40,1651	R\$ 1.024,69

Descrição: Caixa de som 2.0 USB - Potência mínima 5w. Item Exclusivo para ME/EPP e MEI (Lei 123/2006).

16	41,00	UNID	EPSON	Ecotank L3250	R\$ 1.070,50	R\$ 43.890,5000	R\$ 1.823,39	R\$ 74.758,99	41,2906	R\$ 30.868,49
----	-------	------	-------	---------------	--------------	-----------------	--------------	---------------	---------	---------------

Descrição: Impressora Multifuncional Jato de Tinta colorida, com suporte a rede (WIFI), Bivolt (110V / 220V), resolução máxima de impressão até 5760 x 1440 dpi, velocidade máxima de impressão de até 33 (ppm) em preto e 15 (ppm) colorido. Jato de tinta em 4 cores (CMYK), Tamanho mínimo de gotícula de tinta: 3 picolitros; deve possuir reservatório para as tintas das 4 cores (CMYK), Conectividade: USB de alta velocidade (compatível com a especificação USB 2.0) (802.11 b/g/n). Ampla Concorrência.

17	13,00	UNID	EPSON	Ecotank L3250	R\$ 1.070,50	R\$ 13.916,5000	R\$ 1.823,39	R\$ 23.704,07	41,2906	R\$ 9.787,57
----	-------	------	-------	---------------	--------------	-----------------	--------------	---------------	---------	--------------



Item	Quant.	Un	Marca	Modelo	Unitário Adjudicado	Total Adjudicado	Unitário Orçado	Total Orçado	Econ. %	Econ. R\$
Descrição: Impressora Multifuncional Jato de Tinta colorida, com suporte a rede (WIFI), Bivolt (110V / 220V), resolução máxima de impressão até 5760 x 1440 dpi, velocidade máxima de impressão de até 33 (ppm) em preto e 15 (ppm) colorido. Jato de tinta em 4 cores (CMYK), Tamanho mínimo de gotícula de tinta: 3 picolitros; deve possuir reservatório para as tintas das 4 cores (CMYK), Conectividade: USB de alta velocidade (compatível com a especificação USB 2.0) (802.11 b/g/n). Cota Reservada para ME/EPP e MEI (Lei 123/2006).										

31	20,00	UNID	LG	22MP410 -B	R\$ 480,00	R\$ 9.600,0000	R\$ 787,58	R\$ 15.751,60	39,0538 %	R\$ 6.151,60
----	-------	------	----	---------------	------------	----------------	------------	---------------	--------------	--------------

Descrição: Monitor LED/LCD Especificação mínima: Tamanho da tela de 21,5 polegadas, proporção widescreen 16:9, resolução mínima Full HD (1920 x 1080 pixels), brilho mínimo de 250 cd/m², taxa de contraste estático mínima de 1000:1, tempo de resposta de 4 ms (GTG) ou inferior, ângulo de visão horizontal e vertical de 178, revestimento antirreflexo (Anti-glare 3H) para redução de reflexos em ambientes iluminados, painel do tipo IPS, VA ou equivalente que proporcione cores consistentes e bom desempenho em diferentes ângulos; taxa de atualização mínima de 75 Hz, compatível com tecnologia de sincronização adaptativa (FreeSync ou similar); suporte a 16,7 milhões de cores; entradas de vídeo HDMI 1.4 ou superior e VGA ou DisplayPort; compatível com montagem VESA 100 x 100 mm; consumo máximo de energia de até 35 W em operação; fonte de alimentação externa ou interna, de acordo com o modelo do fabricante; o monitor deve ser fornecido com cabo de alimentação e cabo HDMI compatível; equipamento novo, sem uso, reforma ou recondicionamento, com garantia mínima de 12 meses prestada pelo fabricante ou assistência técnica autorizada com cobertura nacional. Item Exclusivo para ME/EPP e MEI (Lei 123/2006).

56	12,00	UNID	PHILCO	PTV55G	R\$ 2.986,50	R\$ 35.838,0000	R\$ 3.432,07	R\$ 41.184,84	12,9825 %	R\$ 5.346,84
----	-------	------	--------	--------	--------------	-----------------	--------------	---------------	--------------	--------------

Descrição: Televisor LED/LCD 55 Polegadas Especificação mínima: Equipamento televisor com tela de tamanho mínimo de 55 polegadas, tecnologia LED/LCD ou superior, resolução nativa mínima Ultra HD 4K (3840 x 2160 pixels), proporção de tela widescreen 16:9; brilho mínimo de 300 cd/m²; taxa de contraste estático mínima de 1000:1; ângulo de visão horizontal e vertical de pelo menos 178; taxa de atualização mínima de 60 Hz; processador gráfico integrado com suporte a decodificação de vídeo em 4K; sistema operacional Smart TV integrado, compatível com aplicativos de streaming de vídeo (como YouTube, Netflix, Amazon Prime Video ou equivalentes); conectividade sem fio Wi-Fi integrado padrão IEEE 802.11ac (Wi-Fi 5) ou superior e Bluetooth 5.0 ou superior; conectividade cabeada com no mínimo 3 entradas HDMI 2.0 ou superior e 2 portas USB 2.0/3.0 para reprodução de mídia e atualização de software; 1 saída de áudio digital óptica (Toslink) e 1 saída de áudio analógica para fones ou sistema de som externo; alto-falantes estéreo integrados com potência mínima total de 20 W RMS; compatibilidade com suporte de parede padrão VESA; alimentação elétrica bivolt automático (100240 V, 50/60 Hz); consumo compatível com o porte do equipamento; o televisor deve ser fornecido com controle remoto, manual de instruções e cabos de alimentação; garantia mínima de 12 meses prestada pelo fabricante ou assistência técnica autorizada com cobertura nacional. Item Exclusivo para ME/EPP e MEI (Lei 123/2006).

101	35,00	UNID	MULTILA SER	32GB	R\$ 33,00	R\$ 1.155,0000	R\$ 65,84	R\$ 2.304,40	49,8784 %	R\$ 1.149,40
-----	-------	------	----------------	------	-----------	----------------	-----------	--------------	--------------	--------------

Descrição: Pen drive com capacidade de 32GB de armazenamento, conexão USB 2.0 ou superior, sem necessidade de driver de dispositivo. Item Exclusivo para ME/EPP e MEI (Lei 123/2006).

102	90,00	UNID	MULTILA SER	64GB	R\$ 44,00	R\$ 3.960,0000	R\$ 86,64	R\$ 7.797,60	49,2151 %	R\$ 3.837,60
-----	-------	------	----------------	------	-----------	----------------	-----------	--------------	--------------	--------------

Descrição: Pen drive com capacidade de 64GB de armazenamento, conexão USB 2.0 ou superior, sem necessidade de driver de dispositivo. Item Exclusivo para ME/EPP e MEI (Lei 123/2006).

110	91,00	UNID	MULTILA SER	KIT MOUSE E TECLAD O SEM FIO	R\$ 102,88	R\$ 9.362,0800	R\$ 205,73	R\$ 18.721,43	49,9927 %	R\$ 9.359,35
-----	-------	------	----------------	---	------------	----------------	------------	---------------	--------------	--------------

Descrição: Kit Mouse e Teclado Sem Fio - Mouse sem fio tecnologia de conexão wireless 2.4 GHz com receptor USB nano ou tecnologia Bluetooth 5.0 ou superior; Resolução óptica: mínimo 1000 dpi; Botões: mínimo 3 botões (esquerdo, direito e botão de rolagem scroll com clique); Alimentação: baterias recarregáveis ou pilhas alcalinas com autonomia mínima de 6 meses; Alcance do sinal: mínimo 10 metros, sem interferências significativas. Teclado sem fio. Layout: padrão ABNT2 com tecla ç e caracteres especiais brasileiros; Tecnologia de conexão: wireless 2.4 GHz com receptor USB nano ou Bluetooth 5.0 ou superior; Funcionalidades adicionais: teclas multimedia dedicadas para controle rápido de volume, mídia e funções do sistema; Alimentação: baterias recarregáveis ou pilhas com autonomia mínima de 6 meses; Compatibilidade: compatível com Windows 10, 11, Mac OS, Linux e sistemas móveis via Bluetooth. Item Exclusivo para ME/EPP e MEI (Lei 123/2006).

117	189,00	UNID	FORTRE K	FONTE ATX 450W	R\$ 225,00	R\$ 42.525,0000	R\$ 327,75	R\$ 61.944,75	31,3501 %	R\$ 19.419,75
-----	--------	------	-------------	----------------------	------------	-----------------	------------	---------------	--------------	---------------



Item	Quant.	Un	Marca	Modelo	Unitário Adjudicado	Total Adjudicado	Unitário Orçado	Total Orçado	Econ. %	Econ. R\$
<p>Descrição: Fonte de alimentação do tipo ATX com potência mínima de 450 watts; Deve possuir PFC ativo (Power Factor Correction), com fator de correção 0,90 em carga plena; Deve ser certificada com eficiência mínima 80 Plus Bronze (https://www.clearesult.com/80plus), com rendimento 82 em carga de 20, 50 e 100, conforme padrões internacionais; Deve conter circuito de proteção (OVP, OCP, SCP, OPP); Sistema de resfriamento com ventoinha de no mínimo 120 mm, com controle térmico e funcionamento silencioso; cabo de alimentação incluso. Item Exclusivo para ME/EPP e MEI (Lei 123/2006).</p>										
118	2,00	UNID	MSI	FONTE ATX 650W	R\$ 445,00	R\$ 890,0000	R\$ 647,04	R\$ 1.294,08	31,2252 %	R\$ 404,08
<p>Descrição: Fonte de alimentação do tipo ATX com potência mínima de 650 watts; Deve possuir PFC ativo (Power Factor Correction), com fator de correção 0,90 em carga plena; Deve ser certificada com eficiência mínima 80 Plus Bronze (https://www.clearesult.com/80plus), com rendimento 82 em carga de 20, 50 e 100, conforme padrões internacionais; Deve conter circuito de proteção (OVP, OCP, SCP, OPP); Sistema de resfriamento com ventoinha de no mínimo 120 mm, com controle térmico e funcionamento silencioso; cabo de alimentação incluso. Item Exclusivo para ME/EPP e MEI (Lei 123/2006).</p>										
125	200,00	UNID	EXBOM	Conector RJ-45 tipo 8P8C CAT6	R\$ 6,50	R\$ 1.300,0000	R\$ 8,99	R\$ 1.798,00	27,6974 %	R\$ 498,00
<p>Descrição: Conector RJ-45 tipo 8P8C CAT6, compatível com cabos de rede categoria 6 (CAT6), projetado para suportar frequências de até 250 MHz e velocidades de transmissão de até 1 Gbps; Compatibilidade com os padrões de terminação TIA/EIA-568A e TIA/EIA-568B. Item Exclusivo para ME/EPP e MEI (Lei 123/2006).</p>										
126	400,00	UNID	EXBOM	Conector RJ-45 tipo 8P8C	R\$ 14,50	R\$ 5.800,0000	R\$ 19,05	R\$ 7.620,00	23,8845 %	R\$ 1.820,00
<p>Descrição: Conector RJ-45 tipo 8P8C, compatível com cabos de rede categoria 5e (CAT5e), projetado para suportar frequências de até 100 MHz e velocidades de transmissão de até 1 Gbps. Item Exclusivo para ME/EPP e MEI (Lei 123/2006).</p>										
134	40,00	UNID	TOSHIB A	Disco Rígido de 4 TB	R\$ 907,66	R\$ 36.306,4000	R\$ 956,78	R\$ 38.271,20	5,1338 %	R\$ 1.964,80
<p>Descrição: Disco Rígido de 4 TB Especificação: Unidade de armazenamento interno do tipo HDD (Hard Disk Drive), formato de 3,5 polegadas, com capacidade de 4 terabytes (4 TB); interface de conexão SATA III (6.0 Gb/s), compatível com versões anteriores; velocidade de rotação mínima de 5.400 RPM. Item Exclusivo para ME/EPP e MEI (Lei 123/2006).</p>										
136	100,00	UNID	JBR	600VA BIVOLT	R\$ 379,00	R\$ 37.900,0000	R\$ 639,44	R\$ 63.944,00	40,7293 %	R\$ 26.044,00
<p>Descrição: Nobreak 600VA bivolt, entrada 220V com saída 115V; Deverá ter proteção contra sobrecarga, irregularidades na rede elétrica e proteção da bateria; Ter pelo menos 4 saídas (tomadas) de 115V. Ampla Concorrência.</p>										
137	33,00	UNID	JBR	600VA BIVOLT	R\$ 379,00	R\$ 12.507,0000	R\$ 639,44	R\$ 21.101,52	40,7293 %	R\$ 8.594,52
<p>Descrição: Nobreak 600VA bivolt, entrada 220V com saída 115V; Deverá ter proteção contra sobrecarga, irregularidades na rede elétrica e proteção da bateria; Ter pelo menos 4 saídas (tomadas) de 115V. Cota Reservada para ME/EPP e MEI (Lei 123/2006).</p>										
					Subtotal Adjudicado:		Subtotal Orçado:		32,9905 %	R\$ 126.270,69
					R\$ 256.476,98		R\$ 382.747,67			

Fornecedor : IPE SOLUCOES E ENGENHARIA LTDA - 09.593.842/0001-79



Item	Quant.	Un	Marca	Modelo	Unitário Adjudicado	Total Adjudicado	Unitário Orçado	Total Orçado	Econ. %	Econ. R\$
8	18,00	UNID	DELL	Dell OptiPlex	R\$ 3.450,00	R\$ 62.100,0000	R\$ 3.621,41	R\$ 65.185,38	4,7332 %	R\$ 3.621,41

Descrição: Computador (Desktop - Básico) Especificação mínima: que esteja em linha de produção pelo fabricante. Computador desktop com processador de no mínimo 4 núcleos físicos e 8 threads, cache mínimo de 12MB e frequência que atinja no mínimo 4.7 GHz em modo turbo, pertencente à geração de processadores lançada no ano de 2024 ou superior; placa-mãe com arquitetura microATX, conforme padrões do organismo www.formfactors.org, que define os padrões existentes, suportando memória DDR5 4800 MHz ou superior, com no mínimo 2 slots para memória; deve oferecer pelo menos 1 slot PCI Express 3.0 ou superior (x16) físico e funcional; sistema de detecção de intrusão no chassis; adaptador de vídeo integrado ao processador, com performance igual ou superior à Intel UHD Graphics 730, possuindo no mínimo 2 saídas de vídeo, incluindo ao menos 1 porta HDMI 2.1 ou superior e 1 porta DisplayPort 1.4 ou superior; deve possuir uma unidade de armazenamento SSD NVMe M.2 PCIe 3.0 ou superior, com capacidade mínima de 512 GB; memória RAM mínima de 8 GB DDR5 4800 MT/s, configurada em 1 módulo de 8 GB para permitir expansão; fonte de alimentação de no mínimo 180W com certificação 80 PLUS Bronze, fornecida de fábrica pelo fabricante do equipamento; teclado USB, padrão ABNT2, com fio; mouse óptico USB com 2 botões e scroll, com fio, ambos fabricados pela mesma marca do computador; monitor de vídeo do mesmo fabricante do computador, com tela de no mínimo 21.5 polegadas e resolução Full HD (1920 x 1080); interface de rede sem fio Wi-Fi 6 (padrão IEEE 802.11ax) e Bluetooth 5.4 integrados; interface de rede cabeada Gigabit Ethernet 10/100/1000 Mbps; sistema operacional Microsoft Windows 11 Home 64 bits, original, licenciado e ativado; gabinete do tipo Small Form Factor, fabricado pelo mesmo fabricante do equipamento, com design próprio da marca (não sendo aceitos gabinetes genéricos ou montagens de terceiros); Ampla Concorrência.

9	6,00	UNID	DELL	Dell OptiPlex	R\$ 3.450,00	R\$ 20.700,0000	R\$ 3.621,41	R\$ 21.728,46	4,7332 %	R\$ 1.028,46
---	------	------	------	------------------	--------------	-----------------	--------------	---------------	----------	--------------

Descrição: Computador (Desktop - Básico) Especificação mínima: que esteja em linha de produção pelo fabricante. Computador desktop com processador de no mínimo 4 núcleos físicos e 8 threads, cache mínimo de 12MB e frequência que atinja no mínimo 4.7 GHz em modo turbo, pertencente à geração de processadores lançada no ano de 2024 ou superior; placa-mãe com arquitetura microATX, conforme padrões do organismo www.formfactors.org, que define os padrões existentes, suportando memória DDR5 4800 MHz ou superior, com no mínimo 2 slots para memória; deve oferecer pelo menos 1 slot PCI Express 3.0 ou superior (x16) físico e funcional; sistema de detecção de intrusão no chassis; adaptador de vídeo integrado ao processador, com performance igual ou superior à Intel UHD Graphics 730, possuindo no mínimo 2 saídas de vídeo, incluindo ao menos 1 porta HDMI 2.1 ou superior e 1 porta DisplayPort 1.4 ou superior; deve possuir uma unidade de armazenamento SSD NVMe M.2 PCIe 3.0 ou superior, com capacidade mínima de 512 GB; memória RAM mínima de 8 GB DDR5 4800 MT/s, configurada em 1 módulo de 8 GB para permitir expansão; fonte de alimentação de no mínimo 180W com certificação 80 PLUS Bronze, fornecida de fábrica pelo fabricante do equipamento; teclado USB, padrão ABNT2, com fio; mouse óptico USB com 2 botões e scroll, com fio, ambos fabricados pela mesma marca do computador; monitor de vídeo do mesmo fabricante do computador, com tela de no mínimo 21.5 polegadas e resolução Full HD (1920 x 1080); interface de rede sem fio Wi-Fi 6 (padrão IEEE 802.11ax) e Bluetooth 5.4 integrados; interface de rede cabeada Gigabit Ethernet 10/100/1000 Mbps; sistema operacional Microsoft Windows 11 Home 64 bits, original, licenciado e ativado; gabinete do tipo Small Form Factor, fabricado pelo mesmo fabricante do equipamento, com design próprio da marca (não sendo aceitos gabinetes genéricos ou montagens de terceiros); Cota Reservada para ME/EPP e MEI (Lei 123/2006).

21	1,00	UNID	Brother	Brother DCP- L2540D W DCP- L2540	R\$ 2.984,00	R\$ 2.984,0000	R\$ 3.510,91	R\$ 3.510,91	15,0077 %	R\$ 526,91
----	------	------	---------	--	--------------	----------------	--------------	--------------	-----------	------------

Descrição: Impressora Laser Monocromática Compacta Especificação mínima: Equipamento novo, em linha de produção, do tipo impressora a laser com função exclusiva de impressão (não multifuncional), para impressão monocromática (preto e branco); velocidade de impressão de no mínimo 20 páginas por minuto (ppm) para formato A4; resolução de impressão de no mínimo 1200 x 1200 dpi; deverá possuir suporte para impressão frente e verso via driver (duplex manual); a conectividade deverá incluir obrigatoriamente interface de rede sem fio (Wi-Fi) padrão 802.11b/g/n e uma porta USB 2.0 de alta velocidade; deverá possuir bandeja de entrada com capacidade para no mínimo 150 folhas e bandeja de saída para no mínimo 100 folhas; ciclo de trabalho mensal de no mínimo 10.000 páginas; memória interna padrão de no mínimo 64 MB; deverá ser um modelo de design compacto; deverá possuir suporte a impressão móvel a partir de aplicativos de smartphone (como HP Smart App, Apple AirPrint ou similar); o equipamento deverá possuir garantia mínima de 12 meses fornecida pelo fabricante ou assistência técnica autorizada com cobertura nacional; produto de fabricante com reconhecimento internacional no mercado de impressão. Item Exclusivo para ME/EPP e MEI (Lei 123/2006).

38	23,00	UNID	T6 Lcd	T6 Lcd	R\$ 1.765,00	R\$ 40.595,0000	R\$ 1.766,33	R\$ 40.625,59	0,0752 %	R\$ 30,59
----	-------	------	--------	--------	--------------	-----------------	--------------	---------------	----------	-----------

Descrição: Projetor multimídia Especificação mínima: Brilho de no mínimo 3500 ANSI Lumens, resolução nativa mínima HD (1280 x 720 pixels) ou superior, preferencialmente Full HD (1920 x 1080 pixels) para maior nitidez; entradas de vídeo HDMI 1.4 ou superior, USB para reprodução direta de mídia, entrada de áudio e vídeo analógica (como Composite) para compatibilidade com equipamentos legados; alto-falante interno integrado com potência adequada para ambientes pequenos a médios; lâmpada com tecnologia UHE, com duração mínima de 6.000 horas em modo normal e até 12.000 horas em modo econômico; fonte de alimentação bivolt automático (100 a 240V AC, 50/60Hz); incluir maleta acolchoada com proteção interna para transporte seguro; consumo de energia compatível com o desempenho; equipamento novo, sem uso, reforma ou recondicionamento, com garantia mínima de 12 meses prestada pelo fabricante ou assistência técnica autorizada com cobertura nacional. Item Exclusivo para ME/EPP e MEI (Lei 123/2006).

43	47,00	UNID	Ubiquiti	Ubiquiti UniFi U6 Pro	R\$ 980,00	R\$ 46.060,0000	R\$ 1.093,94	R\$ 51.415,18	10,4155 %	R\$ 5.355,18
----	-------	------	----------	-----------------------------	------------	-----------------	--------------	---------------	-----------	--------------



Item	Quant.	Un	Marca	Modelo	Unitário Adjudicado	Total Adjudicado	Unitário Orçado	Total Orçado	Econ. %	Econ. R\$
<p>Descrição: Access point Wi-Fi 6 Especificação mínima: operação simultânea nas bandas de 5 GHz e 2,4 GHz; taxa máxima teórica de transmissão de até 4,8 Gbps na banda de 5 GHz, com suporte obrigatório a tecnologia 4x4 MU-MIMO e canal de largura 160 MHz (BW160); taxa máxima teórica de até 573,5 Mbps na banda de 2,4 GHz utilizando canal de largura 40 MHz (BW40) e tecnologia 2x2 MIMO; suporte a OFDMA em ambas as bandas; antenas internas integradas com ganho mínimo de 3 dBi para 2,4 GHz e 5,4 dBi para 5GHz; interface de rede com 1 porta Ethernet Gigabit (10/100/1000 Mbps), com suporte à alimentação por PoE padrão 802.3af; gerenciamento obrigatório por sistema controlador centralizado via interface web, com suporte a orquestração em nuvem, e gerenciamento remoto via navegador, sem necessidade de software adicional instalado localmente; funcionalidades de exibição de topologia gráfica em tempo real, alertas de desempenho, provisionamento automatizado em lote de múltiplos dispositivos, atualização automática de firmware via controlador e sistema de gerenciamento baseado em perfis que permita configuração unificada de SSIDs, VLANs e políticas de rede; projeto desenvolvido para uso interno, com possibilidade de instalação em teto ou parede e kit de fixação incluso; consumo máximo de energia de até 12,5W; temperatura operacional entre -30C e 60C; dimensões máximas de 197 mm de diâmetro e 36 mm de altura. Cota Reservada para ME/EPP e MEI (Lei 123/2006).</p>										
45	22,00	UNID	Ultra Link	Ultra Link UL-1016D	R\$ 491,00	R\$ 10.802,0000	R\$ 521,37	R\$ 11.470,14	5,8250 %	R\$ 668,14
<p>Descrição: Switch Gigabit com 16 Portas Especificação mínima: Equipamento do tipo switch de rede, não gerenciável ou gerenciável, com 16 portas Ethernet RJ-45 com suporte a velocidades 10/100/1000 Mbps (Gigabit Ethernet), todas operando de forma simultânea em modo full-duplex; LEDs indicadores individuais por porta para status de conexão e atividade; alimentação elétrica bivolt automático (100 a 240 V AC, 50/60 Hz); gabinete metálico com suporte para montagem em rack padrão 19 polegadas, com acessórios de fixação inclusos. Item Exclusivo para ME/EPP e MEI (Lei 123/2006).</p>										
48	199,00	UNID	Lenovo	Tab Mediatek Helio G85	R\$ 1.359,00	R\$ 270.441,0000	R\$ 1.585,60	R\$ 315.534,40	14,2911 %	R\$ 45.093,40
<p>Descrição: Tablet Multimídia com Tela de 10,5 Polegadas Especificação mínima: Equipamento portátil com tela touchscreen de no mínimo 10,5 polegadas, tecnologia LCD IPS ou AMOLED, resolução mínima Full HD (1920 x 1200 pixels), processador Octa-Core com dois núcleos de alto desempenho rodando até 2,0 GHz e seis núcleos de eficiência rodando até 1,8 GHz; memória RAM mínima de 4 GB; armazenamento interno mínimo de 64 GB com suporte para expansão via cartão microSD; sistema operacional Android 12 ou superior, com interface amigável e atualizações garantidas; conectividade Wi-Fi 802.11ac (Wi-Fi 5) ou superior, Bluetooth 5.0 ou superior, GPS integrado; câmera frontal para videochamadas e câmera traseira para registro de imagens; porta USB tipo C para carregamento e transferência de dados; bateria com autonomia mínima para 8 horas de uso contínuo, suportando carregamento rápido; garantia mínima de 12 meses prestada pelo fabricante ou assistência técnica autorizada com cobertura nacional. Ampla Concorrência.</p>										
49	66,00	UNID	Lenovo	Tab Mediatek Helio G85	R\$ 1.359,00	R\$ 89.694,0000	R\$ 1.585,60	R\$ 104.649,60	14,2911 %	R\$ 14.955,60
<p>Descrição: Tablet Multimídia com Tela de 10,5 Polegadas Especificação mínima: Equipamento portátil com tela touchscreen de no mínimo 10,5 polegadas, tecnologia LCD IPS ou AMOLED, resolução mínima Full HD (1920 x 1200 pixels), processador Octa-Core com dois núcleos de alto desempenho rodando até 2,0 GHz e seis núcleos de eficiência rodando até 1,8 GHz; memória RAM mínima de 4 GB; armazenamento interno mínimo de 64 GB com suporte para expansão via cartão microSD; sistema operacional Android 12 ou superior, com interface amigável e atualizações garantidas; conectividade Wi-Fi 802.11ac (Wi-Fi 5) ou superior, Bluetooth 5.0 ou superior, GPS integrado; câmera frontal para videochamadas e câmera traseira para registro de imagens; porta USB tipo C para carregamento e transferência de dados; bateria com autonomia mínima para 8 horas de uso contínuo, suportando carregamento rápido; garantia mínima de 12 meses prestada pelo fabricante ou assistência técnica autorizada com cobertura nacional. Cota Reservada para ME/EPP e MEI (Lei 123/2006).</p>										
55	10,00	UNID	GENERICO	GENERICO	R\$ 778,82	R\$ 7.788,2000	R\$ 778,82	R\$ 7.788,20	0,0000 %	R\$ 0,00
<p>Descrição: Tela de Projeção Retrátil com Tripé Especificação mínima: Tela de projeção retrátil com suporte em tripé integrado, área útil de projeção de 2,40 m x 1,80 m, com tamanho diagonal de 120 polegadas. Formato da tela 4:3, com superfície de projeção em cor branca opaca, confeccionada em tecido do tipo Matte White, com ganho de brilho adequado para projeções em ambientes internos. Estrutura metálica com pintura anticorrosiva e sistema retrátil de enrolamento, permitindo ajuste de altura. Deve possuir bordas pretas para melhor definição da imagem projetada e proporcionar ampla área de visualização. Item Exclusivo para ME/EPP e MEI (Lei 123/2006).</p>										
61	1,00	UNID	DJI	Drone DJI Mavic Mini 3 Pro, Rc Controller	R\$ 11.081,00	R\$ 11.081,0000	R\$ 12.573,95	R\$ 12.573,95	11,8733 %	R\$ 1.492,95



Item	Quant.	Un	Marca	Modelo	Unitário Adjudicado	Total Adjudicado	Unitário Orçado	Total Orçado	Econ. %	Econ. R\$
<p>Descrição: Drone Especificação mínima: Equipamento novo, em linha de produção, do tipo multirotor. O drone deverá possuir peso de decolagem inferior a 249 gramas com a bateria padrão, para fins de conformidade com a regulamentação nacional; deverá ser equipado com um estabilizador (gimbal) mecânico de 3 eixos e uma câmera com sensor de no mínimo 1/1.3 polegadas e abertura de lente de f/1.7 ou mais ampla; a câmera deverá ser capaz de gravar vídeos com resolução mínima de 4K a 30 fps e possuir um modo de gravação vertical que rotaciona fisicamente o conjunto de câmera e gimbal para capturar vídeo em formato de retrato sem perda de qualidade por corte digital; a autonomia de voo deverá ser de no mínimo 38 minutos com a bateria padrão e o equipamento deverá ser compatível com uma bateria opcional de longa duração que estenda a autonomia para no mínimo 51 minutos; o sistema de transmissão de vídeo deverá ser digital, com feed ao vivo para o operador em no mínimo 720p/30fps e alcance de transmissão de no mínimo 6 km (conforme padrão nacional); deverá apresentar resistência a ventos de no mínimo nível 5 (até 10.7 m/s); deverá possuir modos de voo e captura inteligentes e automatizados, que permitam a execução de manobras cinematográficas pré-programadas ao redor de um alvo, como órbitas, espirais ascendentes e aproximações em zoom-out; o fornecimento deverá ser de um kit completo que inclua no mínimo: 1 (um) drone, 1 (um) rádio controle com tela de alta definição integrada de no mínimo 5.5 polegadas (eliminando a necessidade de uso de um smartphone externo), 1 (uma) bateria de voo inteligente, hélices sobressalentes, protetor de gimbal e cabos necessários; o equipamento deverá possuir garantia mínima de 12 meses fornecida pelo fabricante ou assistência técnica autorizada com cobertura nacional. Item Exclusivo para ME/EPP e MEI (Lei 123/2006).</p>										
62	1,00	UNID	Garmin	Garmin GPSMAP 67i	R\$ 4.678,00	R\$ 4.678,0000	R\$ 4.678,63	R\$ 4.678,63	0,0134 %	R\$ 0,63
<p>Descrição: GPS Especificação mínima: Equipamento novo, em linha de produção, do tipo receptor de geolocalização portátil (GPS de mão); deverá possuir tecnologia de recepção de múltiplos sistemas de navegação por satélite (GNSS), com suporte obrigatório a GPS, GLONASS, Galileo, QZSS e IRNSS; deverá obrigatoriamente utilizar tecnologia multi-banda (frequências L1 e L5) para aumentar a precisão da geolocalização em ambientes desafiadores; deverá ser equipado com sensores de navegação ABC, incluindo um altímetro para dados de elevação, um barômetro para monitorar o clima e uma bússola eletrônica de 3 eixos compensada por inclinação; a autonomia da bateria interna recarregável de íon de lítio deverá ser de no mínimo 180 horas em modo de rastreamento padrão e de até 840 horas em modo de expedição de baixo consumo; o equipamento deverá vir com mapas topográficos roteáveis da América do Sul pré-carregados, com detalhes de relevo, rios, lagos e pontos de interesse, com capacidade de baixar imagens de satélite de alta resolução diretamente no dispositivo via Wi-Fi; a tela deverá ser de no mínimo 3 polegadas, colorida e legível sob luz solar; o equipamento deverá possuir classificação de resistência à água no padrão IPX7 e ser construído para resistir a padrões militares de robustez (MIL-STD-810) para performance térmica, de choque e de água; a conectividade deverá incluir, no mínimo, Wi-Fi, Bluetooth e ANT; deverá possuir no mínimo 16 GB de memória interna, com suporte a expansão via cartão microSD. Item Exclusivo para ME/EPP e MEI (Lei 123/2006).</p>										
92	8,00	UNID	HP	HP	R\$ 53,00	R\$ 424,0000	R\$ 56,56	R\$ 452,48	6,2942 %	R\$ 28,48
<p>Descrição: Chip compatível com a impressora HP Laserjet PRO M428FDW ou similar. Item Exclusivo para ME/EPP e MEI (Lei 123/2006).</p>										
97	85,00	UNID	Toshiba	2TB Canvio Basics	R\$ 429,00	R\$ 36.465,0000	R\$ 460,16	R\$ 39.113,60	6,7715 %	R\$ 2.648,60
<p>Descrição: HD externo com capacidade de armazenamento 1 TB ou superior; Interface de conexão: USB 3.2 Gen 1 (equivalente ao USB 3.0), compatível retroativamente com USB 2.0; Velocidade de rotação mínimo 5400 RPM (ou considerar tecnologia SSD para maior desempenho, caso aplicável); Alimentação via porta USB, sem necessidade de fonte externa; Compatibilidade: sistemas operacionais Windows 10, 11 e Mac OS 10.15 (Catalina) ou superiores, com suporte para formatos NTFS, exFAT e HFS; Deve ser fornecido com cabo USB compatível e manual do usuário. Item Exclusivo para ME/EPP e MEI (Lei 123/2006).</p>										
98	10,00	UNID	Toshiba	2TB Canvio Basics	R\$ 619,00	R\$ 6.190,0000	R\$ 655,33	R\$ 6.553,30	5,5437 %	R\$ 363,30
<p>Descrição: HD externo com capacidade de armazenamento 2 TB ou superior; Interface de conexão: USB 3.2 Gen 1 (equivalente ao USB 3.0), compatível retroativamente com USB 2.0; Velocidade de rotação mínimo 5400 RPM (ou considerar tecnologia SSD para maior desempenho, caso aplicável); Alimentação via porta USB, sem necessidade de fonte externa; Compatibilidade: sistemas operacionais Windows 10, 11 e Mac OS 10.15 (Catalina) ou superiores, com suporte para formatos NTFS, exFAT e HFS; Deve ser fornecido com cabo USB compatível e manual do usuário. Item Exclusivo para ME/EPP e MEI (Lei 123/2006).</p>										
99	22,00	UNID	Expansio n	Expansio n 2 TB	R\$ 1.264,06	R\$ 27.809,3200	R\$ 1.264,06	R\$ 27.809,32	0,0000 %	R\$ 0,00
<p>Descrição: HD externo com capacidade de armazenamento 6 TB ou superior; Interface de conexão: USB 3.2 Gen 1 (equivalente ao USB 3.0), compatível retroativamente com USB 2.0; Velocidade de rotação mínimo 5400 RPM (ou considerar tecnologia SSD para maior desempenho, caso aplicável); Alimentação via porta USB, sem necessidade de fonte externa; Compatibilidade: sistemas operacionais Windows 10, 11 e Mac OS 10.15 (Catalina) ou superiores, com suporte para formatos NTFS, exFAT e HFS; Deve ser fornecido com cabo USB compatível e manual do usuário. Item Exclusivo para ME/EPP e MEI (Lei 123/2006).</p>										
112	100,00	UNID	LSMI MARKET	LSMI MARKET	R\$ 23,03	R\$ 2.303,0000	R\$ 23,03	R\$ 2.303,00	0,0000 %	R\$ 0,00



Item	Quant.	Un	Marca	Modelo	Unitário Adjudicado	Total Adjudicado	Unitário Orçado	Total Orçado	Econ. %	Econ. R\$
Descrição: Patch Cord U UTP Cat.5e; Certificações ETL Verified. ANATEL 1277-07-, no mínimo 256 (cabo U/UTP Cat.5e flexível), 1275-07-0256 (cabo de manobra) UL Listed E173971 (CM); tamanho 0,5Metros, no mínimo. Item Exclusivo para ME/EPP e MEI (Lei 123/2006).										
120	120,00	UNID	Kingston	Kingston	R\$ 120,00	R\$ 14.400,0000	R\$ 127,67	R\$ 15.320,40	6,0076 %	R\$ 920,40
Descrição: Módulo de memória RAM DDR3, capacidade de 8 GB, tipo DIMM para computadores desktop, frequência de operação de 1600 MHz (PC3-12800), tensão de operação de 1,5 V, com 240 pinos, compatível com placas-mãe DDR3. Item Exclusivo para ME/EPP e MEI (Lei 123/2006).										
121	100,00	UNID	Kingston	Kingston	R\$ 67,00	R\$ 6.700,0000	R\$ 71,78	R\$ 7.178,00	6,6592 %	R\$ 478,00
Descrição: Módulo de memória RAM DDR4, capacidade de 4 GB, tipo DIMM para computadores desktop, frequência de operação de 3200 MHz (PC4-25600), tensão de operação de 1,2 V, com 288 pinos, compatível com placas-mãe DDR4. Item Exclusivo para ME/EPP e MEI (Lei 123/2006).										
122	200,00	UNID	Kingston	Kingston	R\$ 108,00	R\$ 21.600,0000	R\$ 115,25	R\$ 23.050,00	6,2906 %	R\$ 1.450,00
Descrição: Módulo de memória RAM DDR4, capacidade de 8 GB, tipo DIMM para computadores desktop, frequência de operação de 3200 MHz (PC4-25600), tensão de operação de 1,2 V, com 288 pinos, compatível com placas-mãe DDR4.										
123	84,00	UNID	Kingston	Kingston	R\$ 216,00	R\$ 18.144,0000	R\$ 228,17	R\$ 19.166,28	5,3337 %	R\$ 1.022,28
Descrição: Módulo de memória RAM DDR4, capacidade de 16 GB, tipo DIMM para computadores desktop, frequência de operação de 3200 MHz (PC4-25600), tensão de operação de 1,2 V, com 288 pinos, compatível com placas-mãe DDR4. Item Exclusivo para ME/EPP e MEI (Lei 123/2006).										
128	110,00	UNID	ADATA	ADATA 512 GB	R\$ 466,00	R\$ 51.260,0000	R\$ 467,72	R\$ 51.449,20	0,3677 %	R\$ 189,20
Descrição: (SSD) 512GB Especificação: com capacidade mínima de armazenamento de 512 GB, interface SATA III 6Gbps, formato padrão 2,5 polegadas; Deve possuir velocidade mínima de leitura sequencial de 500 MB/s e velocidade mínima de gravação sequencial de 450 MB/s; O SSD deve utilizar memória flash NAND de alta qualidade, com tecnologia 3D NAND ou superior, para garantir durabilidade e desempenho; Compatível com sistemas operacionais Windows, Linux e Mac OS. Item Exclusivo para ME/EPP e MEI (Lei 123/2006).										
130	30,00	UNID	ADATA	ADATA 2 TB	R\$ 821,75	R\$ 24.652,5000	R\$ 821,75	R\$ 24.652,50	0,0000 %	R\$ 0,00
Descrição: (SSD) 2TB Especificação: com capacidade mínima de armazenamento de 2TB, interface SATA III 6Gbps, formato padrão 2,5 polegadas; Deve possuir velocidade mínima de leitura sequencial de 500 MB/s e velocidade mínima de gravação sequencial de 450 MB/s; O SSD deve utilizar memória flash NAND de alta qualidade, com tecnologia 3D NAND ou superior, para garantir durabilidade e desempenho; Compatível com sistemas operacionais Windows, Linux e Mac OS. Item Exclusivo para ME/EPP e MEI (Lei 123/2006).										
135	4,00	UNID	Seagate	Seagate Unidade portátil, 6 TB	R\$ 1.525,00	R\$ 6.100,0000	R\$ 1.605,83	R\$ 6.423,32	5,0335 %	R\$ 323,32
Descrição: Disco Rígido de 6TB Especificação mínima: com capacidade de armazenamento mínima de 6 TB; deverá possuir formato de 3.5 polegadas e interface de conexão SATA 6 Gb/s (SATA III); a velocidade de rotação deverá ser de 7200 RPM. Item Exclusivo para ME/EPP e MEI (Lei 123/2006).										
141	44,00	UNID	GENERICO	GENERICO	R\$ 607,25	R\$ 26.719,0000	R\$ 607,25	R\$ 26.719,00	0,0000 %	R\$ 0,00
Descrição: SSD NVMe 1TB PCIe 4.0 x4 Especificação mínima: Unidade de estado sólido no formato M.2 2280 com interface NVMe PCIe 4.0 x4 e capacidade mínima de 1 TB; velocidades de leitura sequencial de no mínimo 3.500 MB/s e gravação sequencial de no mínimo 2.100 MB/s; dissipação de calor otimizada para formatos compactos sem necessidade de ventoinhas externas (low-profile compact); compatível com operação em notebooks finos, desktops de fator pequeno e placas-mãe com slot NVMe; consumo energético reduzido, adequado para operação contínua sem aquecimento excessivo; confiabilidade mínima de MTBF de 1.500.000 horas; velocidade de escrita sustentada que atenda a performance do SSD sem throttling térmico, conforme testes padrão do fabricante; compatibilidade ampla com sistemas operacionais modernos (Windows, Linux, macOS) com suporte nativo NVMe; fornecimento de firmware atualizado com recursos de correção de erros e gerenciamento de saúde da unidade; equipamento novo, sem uso ou recondicionamento. Item Exclusivo para ME/EPP e MEI (Lei 123/2006).										
147	1,00	UNID	Sony	Sony ZV-E10	R\$ 7.200,00	R\$ 7.200,0000	R\$ 7.200,00	R\$ 7.200,00	0,0000 %	R\$ 0,00



Item	Quant.	Un	Marca	Modelo	Unitário Adjudicado	Total Adjudicado	Unitário Orçado	Total Orçado	Econ. %	Econ. R\$
<p>Descrição: Computador Portátil Básico (Notebook) Especificação mínima: que esteja em linha de produção pelo fabricante, com processador de 3ª geração no mínimo 6 núcleos físicos, 12 threads, frequência base de 2,4 GHz ou superior, com suporte a turbo boost automático para frequências maiores; unidade de armazenamento SSD com capacidade mínima de 512 GB, interface NVMe PCIe 3.0 M.2 ou superior; memória RAM de 16 GB, do tipo DDR4 3200 MHz, preferencialmente configurada em dual channel para melhor desempenho; tela LCD widescreen de 14 ou 15,6 polegadas, antirreflexo, retroiluminada por LED, com resolução mínima Full HD (1920 x 1080 pixels); teclado com todos os caracteres da língua portuguesa, inclusive Ç e acentos, nas mesmas posições do teclado padrão ABNT2; mouse touchpad com dois botões integrados; interfaces de rede cabeada 10/100/1000 Mbps com conector RJ-45 fêmea, e rede sem fio padrão IEEE 802.11ax (Wi-Fi 6), compatível com bandas de 2,4 GHz e 5 GHz; Bluetooth versão 5.0 ou superior; sistema operacional Microsoft Windows 11 Pro (64 bits), original, licenciado e ativado; bateria recarregável do tipo Ion de lítio com no mínimo 3 células e autonomia mínima de 6 horas em condições típicas de uso; fonte externa automática e bivolt (100240 V), compatível com o equipamento; possuir, no mínimo, 2 portas USB, sendo ao menos uma USB 3.0 (5 Gbps) ou superior, podendo incluir porta USB-C com suporte a vídeo; 1 saída HDMI 1.4 ou superior e/ou DisplayPort (nativa ou via USB-C com suporte a vídeo); webcam HD (720p) ou Full HD (1080p), com microfone digital embutido, preferencialmente com obturador físico de privacidade; o equipamento deverá ser novo, sem uso, reforma ou recondicionamento, e contar com garantia mínima de 12 meses, prestada pelo fabricante ou assistência técnica autorizada com cobertura nacional, com atendimento on-site (no local) ou por logística reversa, conforme disponibilidade da rede autorizada. Cota Reservada para ME/EPP e MEI (Lei 123/2006).</p>										

18	22,00	UNID	Epson	M2170	R\$ 2.443,00	R\$ 53.746,0000	R\$ 2.852,57	R\$ 62.756,54	14,3579 %	R\$ 9.010,54
----	-------	------	-------	-------	--------------	-----------------	--------------	---------------	-----------	--------------

Descrição: Impressora Multifuncional Jato de Tinta Mono, tecnologia de impressão: Jato de Tinta PrecisionCore monocromática otimizada, Resolução máxima de impressão: 1200 x 2400 dpi, Velocidade de impressão ISO: 20 ppm em preto (A4/ carta), Velocidade de impressão: 39 ppm em preto (rascunho /A4 /carta), Velocidade de impressão duplex: 9 ppm (A4/ carta), Tamanho mínimo de gotícula de tinta: 2,8 picolitros, Configuração de injetores: 800 injetores pretos, Compatível com Sistemas operacionais: Windows Vista / Windows7/Windows8 /8.1/Windows10 (32 bits, 64 bits), Windows Server 2003 (SP2) / Windows Server 20168, Mac OSX 10.6.8 / MacOS 10.14.x9. Item Exclusivo para ME/EPP e MEI (Lei 123/2006).

19	28,00	UNID	HP	4103DW	R\$ 2.696,00	R\$ 75.488,0000	R\$ 3.873,27	R\$ 108.451,56	30,3947 %	R\$ 32.963,56
----	-------	------	----	--------	--------------	-----------------	--------------	----------------	-----------	---------------

Descrição: Impressora Multifuncional laser cor de impressão: Preto e branco apenas; Impressão frente e verso: Sim; Tipo de papel: Tamanho A4, Carta, A5, A5 (Borda longa), A6; Gramatura de 60 a 200 g/m² em pelo menos uma das bandejas; Memória: Integrada padrão 512 MB, velocidade máxima impressão preto e branco (ppm) até 40 ppm papel A4; Resolução de impressão: 1200x1200 dpi; Resolução de digitalização: Até 1200x1200 dpi; Ciclo de trabalho: Até 50.000 páginas mês; manuseio de entrada de papel, padrão Bandeja de entrada para até 520 folhas de 80 g/m²; Fonte de alimentação: 127V 50/60Hz; Conexões: 01 (uma) USB 2.0, 1 (uma) Ethernet com conector RJ-45. Ampla Concorrência.

20	9,00	UNID	HP	4103DW	R\$ 2.698,00	R\$ 24.282,0000	R\$ 3.873,27	R\$ 34.859,43	30,3430 %	R\$ 10.577,43
----	------	------	----	--------	--------------	-----------------	--------------	---------------	-----------	---------------

Descrição: Impressora Multifuncional laser cor de impressão: Preto e branco apenas; Impressão frente e verso: Sim; Tipo de papel: Tamanho A4, Carta, A5, A5 (Borda longa), A6; Gramatura de 60 a 200 g/m² em pelo menos uma das bandejas; Memória: Integrada padrão 512 MB, velocidade máxima impressão preto e branco (ppm) até 40 ppm papel A4; Resolução de impressão: 1200x1200 dpi; Resolução de digitalização: Até 1200x1200 dpi; Ciclo de trabalho: Até 50.000 páginas mês; manuseio de entrada de papel, padrão Bandeja de entrada para até 520 folhas de 80 g/m²; Fonte de alimentação: 127V 50/60Hz; Conexões: 01 (uma) USB 2.0, 1 (uma) Ethernet com conector RJ-45. Cota Reservada para ME/EPP e MEI (Lei 123/2006).

30	20,00	UNID	Monitor Soyo	20POL HD LED Wide SM200- L02	R\$ 420,00	R\$ 8.400,0000	R\$ 611,34	R\$ 12.226,80	31,2984 %	R\$ 3.826,80
----	-------	------	-----------------	--	------------	----------------	------------	---------------	-----------	--------------

Descrição: Monitor Tamanho: 19,5, Ângulo de Visão 90° / 65°, Resolução Máxima HD (1366 x 768), Brilho 200 cd/m², Contraste 600:1, Tempo de Resposta 2ms (GtG), Taxa de Atualização 60Hz, Gama de Cores (típ.) NTSC 72, Profundidade de Cores (nº de cores) 16,7 milhões, Distância entre Pixels 0,3177 x 0,3070 mm, Tratamento de Tela Antirreflexivo. Item Exclusivo para ME/EPP e MEI (Lei 123/2006).

42	142,00	UNID	Ubiquiti Unifi®	Access Point U6+	R\$ 984,00	R\$ 139.728,0000	R\$ 1.093,94	R\$ 155.339,48	10,0499 %	R\$ 15.611,48
----	--------	------	--------------------	---------------------	------------	------------------	--------------	----------------	-----------	---------------

Descrição: Access point Wi-Fi 6 Especificação mínima: operação simultânea nas bandas de 5 GHz e 2,4 GHz; taxa máxima teórica de transmissão de até 4,8 Gbps na banda de 5 GHz, com suporte obrigatório a tecnologia 4x4 MU-MIMO e canal de largura 160 MHz (BW160); taxa máxima teórica de até 573,5 Mbps na banda de 2,4 GHz utilizando canal de largura 40 MHz (BW40) e tecnologia 2x2 MIMO; suporte a OFDMA em ambas as bandas; antenas internas integradas com ganho mínimo de 3 dBi para 2,4 GHz e 5,4 dBi para 5GHz; interface de rede com 1 porta Ethernet Gigabit (10/100/1000 Mbps), com suporte à alimentação por PoE padrão 802.3af; gerenciamento obrigatório por sistema controlador centralizado via interface web, com suporte a orquestração em nuvem, e gerenciamento remoto via navegador, sem necessidade de software adicional instalado localmente; funcionalidades de exibição de topologia gráfica em tempo real, alertas de desempenho, provisionamento automatizado em lote de múltiplos dispositivos, atualização automática de firmware via controlador e sistema de gerenciamento baseado em perfis que permita configuração unificada de SSIDs, VLANs e políticas de rede; projeto desenvolvido para uso interno, com possibilidade de instalação em teto ou parede e kit de fixação incluso; consumo máximo de energia de até 12,5W; temperatura operacional entre -30C e 60C; dimensões máximas de 197 mm de diâmetro e 36 mm de altura. Ampla Concorrência.



Item	Quant.	Un	Marca	Modelo	Unitário Adjudicado	Total Adjudicado	Unitário Orçado	Total Orçado	Econ. %	Econ. R\$
44	37,00	UNID	Tp-link	Switch Tl- sg1016pe	R\$ 1.495,00	R\$ 55.315,0000	R\$ 1.614,82	R\$ 59.748,34	7,4200%	R\$ 433,84

Descrição: Switch Gigabit com 16 Portas, sendo 8 PoE Especificação mínima: Equipamento do tipo switch não gerenciável ou gerenciável, com 16 portas Ethernet RJ-45 10/100/1000 Mbps, sendo no mínimo 8 portas com suporte a alimentação via PoE ou PoE conforme os padrões IEEE 802.3af e/ou 802.3at; potência total mínima dedicada ao fornecimento PoE de 150 watts; compatível com montagem em rack padrão 19 polegadas, com acessórios de fixação incluídos; gabinete metálico com sistema de ventilação adequado à dissipação de calor; alimentação elétrica bivolt automático (100/240 V AC, 50/60 Hz); leds indicadores de status por porta; consumo compatível com a operação em carga máxima. Item Exclusivo para ME/EPP e MEI (Lei 123/2006).

50	11,00	UNID	storage	NAS Synology Diskstatio n 4 baias DS423	R\$ 5.270,00	R\$ 57.970,0000	R\$ 5.552,53	R\$ 61.077,83	5,0883 %	R\$ 3.107,83
----	-------	------	---------	---	--------------	-----------------	--------------	---------------	----------	--------------

Descrição: Storage NAS com 4 Baias para Discos Especificação mínima: Equipamento de armazenamento em rede (NAS Network Attached Storage), com no mínimo 4 baias para instalação de discos rígidos ou SSDs padrão SATA de 3,5 ou 2,5; processador Quad-Core com frequência mínima de 1,5 GHz; memória RAM mínima de 2 GB DDR4; suporte a configurações de arranjo de discos RAID 0, 1, 5, 6, 10, JBOD; compatível com sistemas de arquivos ext4, Btrfs ou equivalentes; suporte a protocolos de rede SMB, FTP, NFS e DLNA; mínimo de 2 portas Ethernet Gigabit (10/100/1000 Mbps). Item Exclusivo para ME/EPP e MEI (Lei 123/2006).

64	43,00	UNID	fontep/ note	universal 90w	R\$ 120,00	R\$ 5.160,0000	R\$ 172,78	R\$ 7.429,54	30,5475 %	R\$ 2.269,54
----	-------	------	-----------------	------------------	------------	----------------	------------	--------------	-----------	--------------

Descrição: Fonte Universal para notebook 90W, Carrega dispositivos USB, recarrega celular, Proteção contra curto-circuito, Regulagem automática de tensão, Especificações: Alimentação: 127 OU 220Vca / 1 A, Saídas 12V, 15V, 16V, 18V, 19V, 20V / 4,5A MAX E 24V / 3,75A MAX, SAÍDA USB 5V, Frequência de Operação: 50 / 60Hz, Peso sem embalagem: 280 g. Item Exclusivo para ME/EPP e MEI (Lei 123/2006).

81	120,00	UNID	Epson	T534 black	R\$ 77,50	R\$ 9.300,0000	R\$ 94,83	R\$ 11.379,60	18,2748 %	R\$ 2.079,60
----	--------	------	-------	---------------	-----------	----------------	-----------	---------------	-----------	--------------

Descrição: Refil de Tinta Epson T534 T 534 Black para utilização em equipamentos EcoTank com sistema Ecofit M1120, M3180, M2170, M1180. Garantia de 03 meses para defeito de fabricação. Refil com 120ml de tinta preta do tipo pigmentada. Essa tinta é ideal para impressão de documentos com textos claros, nítidos e duradouros com resistência à água e à descoloração. Marca: Epson. Item Exclusivo para ME/EPP e MEI (Lei 123/2006).

114	156,00	UNID	vinik	filtro de linha 5t	R\$ 57,00	R\$ 8.892,0000	R\$ 98,63	R\$ 15.386,28	42,2082 %	R\$ 6.494,28
-----	--------	------	-------	-----------------------	-----------	----------------	-----------	---------------	-----------	--------------

Descrição: Filtro de linha bivolt com 5 tomadas; deverá ter proteção contra Surtos (DPS) classe III, possuir dispositivo de desconexão térmica em caso de sobreaquecimento que dispensa a utilização de fusível (micro disjuntor); corrente de carga máxima 10ª. Item Exclusivo para ME/EPP e MEI (Lei 123/2006).

124	24,00	UNID	DEKO	cat6 305m	R\$ 992,50	R\$ 23.820,0000	R\$ 1.175,21	R\$ 28.205,04	15,5470 %	R\$ 4.385,04
-----	-------	------	------	--------------	------------	-----------------	--------------	---------------	-----------	--------------

Descrição: Caixa com 305 metros de cabo de rede UTP categoria 6 (CAT6), par trançado, para transmissão de dados em redes Ethernet com velocidades de até 1 Gbps e frequência de até 250 MHz. O cabo deve possuir condutores de 100 cobre sólido puro, calibre AWG 23 ou superior, revestimento externo em PVC resistente, adequado para instalação em ambientes internos. Item Exclusivo para ME/EPP e MEI (Lei 123/2006).

131	43,00	UNID	rack Max Eletron	8u 19 pol	R\$ 549,00	R\$ 23.607,0000	R\$ 739,75	R\$ 31.809,25	25,7857 %	R\$ 8.202,25
-----	-------	------	---------------------	-----------	------------	-----------------	------------	---------------	-----------	--------------

Descrição: Rack de estrutura metálica, com altura total de 8U (aproximadamente 35,5 cm), padrão 19 polegadas para montagem de equipamentos de TI, servidores, switches, roteadores e outros dispositivos compatíveis; Desenvolvido para instalação fixa em parede com suportes e pontos de fixação apropriados para garantir segurança e estabilidade; Cor preta; Deve Acompanhar trilhos ou perfis para fixação dos equipamentos conforme padrão 19. Item Exclusivo para ME/EPP e MEI (Lei 123/2006).

132	42,00	UNID	rack Max Eletron	4u 19pol	R\$ 349,00	R\$ 14.658,0000	R\$ 569,00	R\$ 23.898,00	38,6643 %	R\$ 9.240,00
-----	-------	------	---------------------	----------	------------	-----------------	------------	---------------	-----------	--------------

Descrição: Rack de estrutura metálica, com altura total de 4U (aproximadamente 17,8 cm), padrão 19 polegadas, para montagem de equipamentos de TI, switches, roteadores, patch panels e outros dispositivos compatíveis; desenvolvido para instalação fixa em parede, com suportes e pontos de fixação apropriados para garantir segurança e estabilidade; cor preta; deve acompanhar trilhos ou perfis para fixação dos equipamentos conforme padrão 19. Item Exclusivo para ME/EPP e MEI (Lei 123/2006).



Item	Quant.	Un	Marca	Modelo	Unitário Adjudicado	Total Adjudicado	Unitário Orçado	Total Orçado	Econ. %	Econ. R\$
145	1,00	UNID	Apple	iPhone 15 Pro Max	R\$ 5.999,00	R\$ 5.999,0000	R\$ 9.935,33	R\$ 9.935,33	39,6195 %	R\$ 396,195

Descrição: Smartphone de Alto Desempenho Especificação mínima: Equipamento novo, em linha de produção. Smartphone com estrutura fabricada em material metálico premium (alumínio de alta resistência ou titânio) e parte traseira em vidro de alta resistência; tela de no mínimo 6.7 polegadas com tecnologia OLED, resolução mínima QHD (2560 x 1440 ou superior), e taxa de atualização adaptativa de no mínimo 1Hz a 120Hz; processador de alto desempenho com tecnologia de fabricação de 4nm ou inferior; sistema de câmera tripla profissional, com sensor principal (wide) de no mínimo 48MP e uma câmera teleobjetiva com zoom óptico de no mínimo 5x; deverá ser capaz de gravar vídeos com resolução mínima de 4K a 60fps e suporte a perfis de cor logarítmicos (Log); o conector de carregamento e dados deverá ser do tipo USB-C, com suporte a velocidades de transferência de no mínimo 10 Gbps (padrão USB 3); deverá possuir classificação de resistência à água e poeira no padrão IP68, com capacidade comprovada de submersão em profundidade de no mínimo 1.5 metro por até 30 minutos; deverá possuir sistema operacional móvel proprietário do fabricante, com atualizações de segurança e de recursos garantidas por no mínimo 5 anos; o produto deverá ser de um fabricante com reconhecimento internacional, com garantia mínima de 12 meses. Item Exclusivo para ME/EPP e MEI (Lei 123/2006).

Subtotal Adjudicado:	Subtotal Orçado:	17,4575 %	R\$ 137.289,57
R\$ 649.130,00	R\$ 786.419,57		

Fornecedor : FAP TECNOLOGIA E SOLUCOES LTDA - 55.935.697/0001-84

Item	Quant.	Un	Marca	Modelo	Unitário Adjudicado	Total Adjudicado	Unitário Orçado	Total Orçado	Econ. %	Econ. R\$
14	25,00	UNID	CR ENERGI A	KEE 1.5 BI - 300VA	R\$ 134,00	R\$ 3.350,0000	R\$ 373,63	R\$ 9.340,75	64,1356 %	R\$ 5.990,75

Descrição: Estabilizador (Para Computador/Impressora) Especificação mínima: que esteja em linha de produção pelo fabricante: Potência: 300 VA ou W, Tensão entrada: Bivolt automático 115/127/220V, Tensão saída: 115V, 5 Níveis de proteção: Protege seus equipamentos contra 5 dos principais problemas existentes na rede elétrica. 1. Ruído de rede elétrica; 2. Sobretensão de rede elétrica; 3. Subtensão de rede elétrica; 4. Surtos de tensão na rede; 5. Correção de variação da rede elétrica por degrau. Conexão de saída: 4 tomadas NBR 14136. Item Exclusivo para ME/EPP e MEI (Lei 123/2006).

15	136,00	UNID	CR ENERGI A	KEE 2.5 BI - 600VA	R\$ 169,00	R\$ 22.984,0000	R\$ 439,07	R\$ 59.713,52	61,5095 %	R\$ 36.729,52
----	--------	------	-------------	--------------------	------------	-----------------	------------	---------------	-----------	---------------

Descrição: Estabilizador (Para Computador/Impressora) Especificação mínima: que esteja em linha de produção pelo fabricante: Potência: 500 VA ou W, Tensão entrada: Bivolt automático 115/127/220V, Tensão saída: 115V, 5 Níveis de proteção: Protege seus equipamentos contra 5 dos principais problemas existentes na rede elétrica. 1. Ruído de rede elétrica; 2. Sobretensão de rede elétrica; 3. Subtensão de rede elétrica; 4. Surtos de tensão na rede; 5. Correção de variação da rede elétrica por degrau. Conexão de saída: 6 tomadas NBR 14136. Item Exclusivo para ME/EPP e MEI (Lei 123/2006).

34	60,00	UNID	CR ENERGI A	KSB 600BS	R\$ 447,00	R\$ 26.820,0000	R\$ 1.099,19	R\$ 65.951,40	59,3336 %	R\$ 39.131,40
----	-------	------	-------------	-----------	------------	-----------------	--------------	---------------	-----------	---------------

Descrição: No-Break (Para Computador/Impressora) Especificação mínima: que esteja em linha de produção pelo fabricante. No-break com potência nominal mínima de 0,6 kVA. Potência real mínima de 300 W. Tensão entrada 115 / 127 / 220 V (em corrente alternada) com comutação automática. Tensão de saída 110 / 115 ou 220 V (a ser definida pelo solicitante). Alarme audiovisual. Bateria interna selada. Autonomia a plena carga de, no mínimo, 15 minutos considerando consumo de 240 W. Possuir, no mínimo, seis tomadas de saída padrão brasileiro. O produto deverá ser novo, sem uso, reforma ou recondicionamento. Item Exclusivo para ME/EPP e MEI (Lei 123/2006).

35	58,00	UNID	CR ENERGI A	KSB 1200BS	R\$ 623,00	R\$ 36.134,0000	R\$ 1.270,81	R\$ 73.706,98	50,9761 %	R\$ 37.572,98
----	-------	------	-------------	------------	------------	-----------------	--------------	---------------	-----------	---------------



Item	Quant.	Un	Marca	Modelo	Unitário Adjudicado	Total Adjudicado	Unitário Orçado	Total Orçado	Econ. %	Econ. R\$
36	19,00	UNID	CR ENERGI A	KSB 1200BS	R\$ 623,00	R\$ 11.837,0000	R\$ 1.270,81	R\$ 24.145,39	50,9761 %	R\$ 12.308,39

Descrição: No-Break (Para Computador/Impressora) Especificação mínima: que esteja em linha de produção pelo fabricante. No-break com potência nominal mínima de 1,2 kVA. Potência real mínima de 600 W. Tensão entrada 115 / 127 / 220 V (em corrente alternada) com comutação automática. Tensão de saída 110 / 115 ou 220 V (a ser definida pelo solicitante). Alarme audiovisual. Bateria interna selada. Autonomia a plena carga de, no mínimo, 15 minutos considerando consumo de 240 W. Possuir, no mínimo, seis tomadas de saída padrão brasileiro. O produto deverá ser novo, sem uso, reforma ou recondicionamento. Cota Reservada para ME/EPP e MEI (Lei 123/2006).

Subtotal Adjudicado:	R\$ 101.125,00	Subtotal Orçado:	R\$ 232.858,04	56,5722 %	R\$ 131.733,04
----------------------	----------------	------------------	----------------	-----------	----------------

Fornecedor : IDEAL SOLUCOES TECNOLOGICAS LTDA - 54.078.351/0001-44

Item	Quant.	Un	Marca	Modelo	Unitário Adjudicado	Total Adjudicado	Unitário Orçado	Total Orçado	Econ. %	Econ. R\$
24	15,00	UNID	ASX	UNID	R\$ 2.654,19	R\$ 39.812,8500	R\$ 2.793,88	R\$ 41.908,20	4,9998 %	R\$ 2.095,35

Descrição: Kit 2 Caixa de Som Ativa Bluetooth 2 Tripe Bag Para Tripe Cabo Xlr 5 mts Especificações: 2 Bandas De Equalização; Entrada Mic Balanceada Com Conectores Xlr E Trs 1/4; Entrada Line Com Conectores Xlr, Rca E P2; Controle De Volume Master; Reproduz Arquivos Mp3 Através De Porta Usb/Sd Card; Comunicação Via Bluetooth; Receptor De Fm; Leitor Usb / Sd Card; Conector Xlr Macho Para Pre-Out; Rodízios Incorporado Ao Gabinete Para Facilidade De Transporte; Receptáculo De 35 Mm Já Incorporado Para Montagem Em Pedestal Com Sistema De Travamento; Dimensões (Lxaxp): 440x790x360mm; Potência: 200w; 15 Polegadas; Voltagem : Bi-Volt. Cota Reservada para ME/EPP e MEI (Lei 123/2006).

41	43,00	UNID	MULTILA SER	UNID	R\$ 454,07	R\$ 19.525,0100	R\$ 477,97	R\$ 20.552,71	5,0003 %	R\$ 1.027,70
----	-------	------	-------------	------	------------	-----------------	------------	---------------	----------	--------------

Descrição: Roteador de rede com 5 Portas Gigabit e Sistema Operacional Avançado Especificação mínima: Equipamento do tipo roteador com 5 portas Ethernet RJ-45 10/100/1000 Mbps (não wireless), com função de roteamento avançada integrada; processador de arquitetura MIPS 32 bits, com dois núcleos e frequência base mínima de 880 MHz; memória RAM mínima de 256 MB; armazenamento interno de pelo menos 16 MB do tipo flash; sistema operacional embarcado, com suporte a funcionalidades de roteamento estático e dinâmico (incluindo OSPF), NAT, firewall com filtragem de pacotes, gerenciamento de filas (queues) para controle de banda, cliente e servidor PPPoE, gerenciamento de VLANs (802.1Q), suporte a túnel IPsec com aceleração por hardware, servidor DHCP, e recursos de hotspot com gerenciamento de usuários; interface gráfica de gerenciamento acessível via navegador web local (sem necessidade de acesso à internet), além de suporte a CLI via SSH e Telnet; suporte a exportação e importação de configurações e backups; compatível com alimentação elétrica por fonte externa inclusa (entrada 12V28V DC), consumo máximo de até 5W; LEDs indicadores de status por porta; gabinete compacto em plástico de engenharia com ventilação passiva (sem ventilador); operação estável em temperaturas de 0 C a 70 C; o equipamento deve ser fornecido com fonte de alimentação. Item Exclusivo para ME/EPP e MEI (Lei 123/2006).

46	14,00	UNID	TP-LINK	UNID	R\$ 1.856,43	R\$ 25.990,0200	R\$ 1.954,14	R\$ 27.357,96	5,0001 %	R\$ 1.367,94
----	-------	------	---------	------	--------------	-----------------	--------------	---------------	----------	--------------

Descrição: Switch Gigabit com 24 Portas, sendo 24 PoE Especificação mínima: Equipamento do tipo switch, gerenciável ou não, com 24 portas Ethernet RJ-45 10/100/1000 Mbps, todas com suporte a alimentação via PoE ou PoE conforme os padrões IEEE 802.3af e/ou IEEE 802.3at; potência total mínima dedicada ao fornecimento PoE de 250 watts; compatível com montagem em rack padrão 19 polegadas, com acessórios de fixação incluídos; gabinete metálico com sistema de ventilação eficiente para dissipação térmica; alimentação elétrica bivolt automático (100240 V AC, 50/60 Hz); LEDs indicadores de status para cada porta e sistema; consumo de energia compatível com operação em carga máxima. Item Exclusivo para ME/EPP e MEI (Lei 123/2006).



Subtotal
Adjudicado:
R\$
85.327,88

Subtotal
Orçado:
R\$
89.818,87

Fornecedor : MICRODADOS SISTEMAS LTDA. - 07.228.857/0001-02

Item	Quant.	Un	Marca	Modelo	Unitário Adjudicado	Total Adjudicado	Unitário Orçado	Total Orçado	Econ. %	Econ. R\$
25	90,00	UNID	conforme edital	conforme edital	R\$ 95,00	R\$ 8.550,0000	R\$ 196,72	R\$ 17.704,80	51,7080 %	R\$ 9.154,80

Descrição: Licença Anti Vírus, com proteção em tempo real, verifica continuamente vírus, worms, cavalos de Troia, cryptolockers, rootkits e spyware em seus dispositivos, protegendo você contra ameaças online novas e estabelecidas, como Ransomware, compatível com Windows, macOS, Android, iOS. Firewall bidirecional (somente para Windows), protege a privacidade, senhas, arquivos e fotos, protege seu dinheiro em transações bancárias e compras on-line, protege as crianças on-line e off-line. No mínimo 01 ano. Item Exclusivo para ME/EPP e MEI (Lei 123/2006).

26	62,00	UNID	microsoft	Microsoft Office	R\$ 390,00	R\$ 24.180,0000	R\$ 1.554,22	R\$ 96.361,64	74,9070 %	R\$ 72.181,64
----	-------	------	-----------	------------------	------------	-----------------	--------------	---------------	-----------	---------------

Descrição: Licença de Software para Edição de Documentos, Planilhas, Apresentações e Cliente de E-mail Especificação mínima: licença perpétua, original, sem necessidade de renovação ou pagamento recorrente, emitida em nome do órgão contratante; versão mais atual disponível da suíte de escritório Microsoft Office, com instalação local (offline), compatível com sistemas operacionais Microsoft Windows 10 ou superior, em arquitetura 32 e 64 bits; deve conter, no mínimo, os seguintes aplicativos em versão completa: editor de textos, planilhas eletrônicas, apresentações, banco de dados, cliente de e-mail, anotações e publicações, compatíveis com os seguintes programas: Microsoft Word, Microsoft Excel, Microsoft PowerPoint, Microsoft Outlook, Microsoft Access, Microsoft Publisher, Microsoft OneNote e Microsoft Teams (instalável opcionalmente); a suíte deve estar totalmente em português do Brasil, permitir atualizações de segurança por meio do Windows Update e ser instalada por meio de mídia física oficial ou link de instalação fornecido pelo fabricante; o produto deverá ser novo, original, sem uso, reforma ou recondicionamento, com comprovação de autenticidade, licença definitiva, e contar com suporte técnico e legalidade reconhecida pelo fabricante. Ampla Concorrência.

27	20,00	UNID	microsoft	Microsoft Office	R\$ 390,00	R\$ 7.800,0000	R\$ 1.554,22	R\$ 31.084,40	74,9070 %	R\$ 23.284,40
----	-------	------	-----------	------------------	------------	----------------	--------------	---------------	-----------	---------------

Descrição: Licença de Software para Edição de Documentos, Planilhas, Apresentações e Cliente de E-mail Especificação mínima: licença perpétua, original, sem necessidade de renovação ou pagamento recorrente, emitida em nome do órgão contratante; versão mais atual disponível da suíte de escritório Microsoft Office, com instalação local (offline), compatível com sistemas operacionais Microsoft Windows 10 ou superior, em arquitetura 32 e 64 bits; deve conter, no mínimo, os seguintes aplicativos em versão completa: editor de textos, planilhas eletrônicas, apresentações, banco de dados, cliente de e-mail, anotações e publicações, compatíveis com os seguintes programas: Microsoft Word, Microsoft Excel, Microsoft PowerPoint, Microsoft Outlook, Microsoft Access, Microsoft Publisher, Microsoft OneNote e Microsoft Teams (instalável opcionalmente); a suíte deve estar totalmente em português do Brasil, permitir atualizações de segurança por meio do Windows Update e ser instalada por meio de mídia física oficial ou link de instalação fornecido pelo fabricante; o produto deverá ser novo, original, sem uso, reforma ou recondicionamento, com comprovação de autenticidade, licença definitiva, e contar com suporte técnico e legalidade reconhecida pelo fabricante. Cota Reservada para ME/EPP e MEI (Lei 123/2006).

28	45,00	UNID	microsoft	Microsoft Windows 11 Pro (32/64-bit)	R\$ 350,00	R\$ 15.750,0000	R\$ 1.393,16	R\$ 62.692,20	74,8772 %	R\$ 46.942,20
----	-------	------	-----------	--------------------------------------	------------	-----------------	--------------	---------------	-----------	---------------

Descrição: Licença Sistema Operacional para Computadores e Notebooks Microsoft Windows 11 Pro (32/64-bit). Ampla Concorrência.

29	15,00	UNID	microsoft	Microsoft Windows 11 Pro (32/64-bit)	R\$ 350,00	R\$ 5.250,0000	R\$ 1.393,16	R\$ 20.897,40	74,8772 %	R\$ 15.647,40
----	-------	------	-----------	--------------------------------------	------------	----------------	--------------	---------------	-----------	---------------

Descrição: Licença Sistema Operacional para Computadores e Notebooks Microsoft Windows 11 Pro (32/64-bit). Cota Reservada para ME/EPP e MEI (Lei 123/2006).

Subtotal
Adjudicado:
R\$
61.530,00

Subtotal
Orçado:
R\$
228.740,44



Fornecedor : FELTEC DISTRIBUIDORA E RESPRESENTACOES LTDA - 27.240.015/0001-83

Item	Quant.	Un	Marca	Modelo	Unitário Adjudicado	Total Adjudicado	Unitário Orçado	Total Orçado	Econ. %	Econ. R\$
33	3,00	UNID	AOC	AOC	R\$ 1.722,50	R\$ 5.167,5000	R\$ 1.722,50	R\$ 5.167,50	0,0000 %	R\$ 0,00

Descrição: Monitor de Vídeo de Altíssimo Desempenho Especificação mínima: Monitor de vídeo novo, em linha de produção, com tela de no mínimo 26.7 polegadas e resolução nativa QHD (2560 x 1440); deverá utilizar tecnologia de painel baseada em Diodos Orgânicos Emissores de Luz com Pontos Quânticos (QD-OLED), para garantir alto contraste e fidelidade de cores; a taxa de atualização nativa deverá ser de no mínimo 360 Hz; o tempo de resposta deverá ser de no máximo 0.03 ms (cinza-a-cinza); deverá possuir certificação VESA DisplayHDR True Black 400, assegurando pretos profundos e alto contraste dinâmico; a cobertura de gama de cores deverá ser de no mínimo 99 do padrão DCI-P3; deverá possuir suporte nativo a tecnologias de taxa de atualização variável (VRR), com compatibilidade para os padrões AMD FreeSync Premium Pro e NVIDIA G-SYNC; a conectividade deverá incluir no mínimo 1 (uma) porta DisplayPort 1.4 e 2 (duas) portas HDMI 2.1; o suporte do monitor deverá permitir ajustes de altura, inclinação, giro e pivô (rotação); o produto deverá ser de um fabricante com reconhecimento internacional no mercado de monitores para jogos e aplicações profissionais, com garantia mínima de 12 meses. Item Exclusivo para ME/EPP e MEI (Lei 123/2006).

52	42,00	UNID	INTELBR AS	INTELBR AS	R\$ 448,84	R\$ 18.851,2800	R\$ 448,84	R\$ 18.851,28	0,0000 %	R\$ 0,00
----	-------	------	------------	------------	------------	-----------------	------------	---------------	----------	----------

Descrição: Câmera IP Especificação mínima: Câmera de vigilância do tipo Bullet, para instalação em ambientes internos ou externos, com resolução mínima de 4 megapixels (2560 x 1440 pixels); sensor de imagem CMOS 1/3; lente fixa de 2.8 mm com abertura máxima F2.2, ângulo de visão horizontal mínimo de 90 e alcance IR mínimo de 30 metros, com LEDs infravermelhos de comprimento de onda de 850 nm e tecnologia de IR inteligente; iluminação mínima de 0.03 lux (colorido) e 0.003 lux (IR ligado); suporte a DWDR, BLC e HLC; recursos de ROI (Região de Interesse) e máscara de privacidade; compressão de vídeo em H.265, H.265, H.264, H.264, MJPEG, com suporte a dual stream (fluxo principal e secundário); taxa de frames configurável de 1 a 30 fps; protocolos de rede compatíveis incluindo TCP/IP, UDP, IPv4/IPv6, HTTP/HTTPS, FTP, NTP, RTSP, RTMP, SMTP, SNMP, Multicast, IGMP, ONVIF perfis S e T, e serviços de nuvem; interface de rede RJ-45 10/100 Mbps com throughput de no mínimo 24 Mbps; alimentação 12 VDC ou via PoE (802.3af), consumo máximo de até 4,2 W; memória RAM mínima de 64 MB e ROM de 16 MB; proteção contra surtos de 15 kV em vídeo e alimentação; grau de proteção IP67 contra poeira e água; suporte a temperaturas de operação entre -40 C e 50 C, e umidade relativa de até 95; recursos de segurança incluindo autenticação por senha, diferentes níveis de acesso e suporte a até 6 usuários simultâneos; gerenciamento por interface web, softwares de monitoramento compatíveis e aplicativos móveis; corpo em material plástico resistente. Item Exclusivo para ME/EPP e MEI (Lei 123/2006).

72	5,00	UNID	EXBOM	EXBOM	R\$ 49,00	R\$ 245,0000	R\$ 66,84	R\$ 334,20	26,6906 %	R\$ 89,20
----	------	------	-------	-------	-----------	--------------	-----------	------------	-----------	-----------

Descrição: Cabo VGA D-SUB 15 PINOS PARA MONITOR 10 METROS VGA-2, no mínimo. Item Exclusivo para ME/EPP e MEI (Lei 123/2006).

74	82,00	UNID	ELGIN	ELGIN	R\$ 44,00	R\$ 3.608,0000	R\$ 72,45	R\$ 5.940,90	39,2684 %	R\$ 2.332,90
----	-------	------	-------	-------	-----------	----------------	-----------	--------------	-----------	--------------

Descrição: Caixa de Pilha AA com 40 unidades. Item Exclusivo para ME/EPP e MEI (Lei 123/2006).

78	30,00	UNID	EXBOM	EXBOM	R\$ 41,00	R\$ 1.230,0000	R\$ 59,33	R\$ 1.779,90	30,8949 %	R\$ 549,90
----	-------	------	-------	-------	-----------	----------------	-----------	--------------	-----------	------------

Descrição: Capa Para Notebook 13 Preta Com Interior Cinza Formato: Case para notebook 13; Material: Nylon; Tamanho do produto: 27A x 37L; Peso aproximado: 200g; Cor: Preto acinzentado com interior cinza claro. Item Exclusivo para ME/EPP e MEI (Lei 123/2006).

79	44,00	UNID	EXBOM	EXBOM	R\$ 59,00	R\$ 2.596,0000	R\$ 85,00	R\$ 3.740,00	30,5882 %	R\$ 1.144,00
----	-------	------	-------	-------	-----------	----------------	-----------	--------------	-----------	--------------

Descrição: Capa Para Notebook 15 Preta Com Interior Cinza Formato: Case para notebook 15; Material: Nylon; Tamanho do produto: 25A x 36L; Peso aproximado: 230g; Cor: Preto acinzentado com interior cinza claro. Item Exclusivo para ME/EPP e MEI (Lei 123/2006).

103	4,00	UNID	MASTER DRIVE	MASTER DRIVE	R\$ 43,00	R\$ 172,0000	R\$ 54,48	R\$ 217,92	21,0719 %	R\$ 45,92
-----	------	------	--------------	--------------	-----------	--------------	-----------	------------	-----------	-----------

Descrição: Micro SD com capacidade de 32GB de armazenamento, sem necessidade de driver de dispositivo. Item Exclusivo para ME/EPP e MEI (Lei 123/2006).



Item	Quant.	Un	Marca	Modelo	Unitário Adjudicado	Total Adjudicado	Unitário Orçado	Total Orçado	Econ. %	Econ. R\$	
104	4,00	UNID	MASTER DRIVE	MASTER DRIVE	R\$ 81,00	R\$ 324,0000	R\$ 127,11	R\$ 508,44	36,2756	R\$ 184,44	
Descrição: Micro SD com capacidade de 64GB de armazenamento, sem necessidade de driver de dispositivo. Item Exclusivo para ME/EPP e MEI (Lei 123/2006).											
108	240,00	UNID	GENERIC CA	GENERIC A	R\$ 45,50	R\$ 10.920,0000	R\$ 59,89	R\$ 14.373,60	24,0273	R\$ 3.453,60	
Descrição: Película Protetora Cerâmica Brilhante de Tela para Tablet 10.5 (Dez ponto cinco polegadas). Item Exclusivo para ME/EPP e MEI (Lei 123/2006).											
109	300,00	UNID	GENERIC CA	GENERIC A	R\$ 79,50	R\$ 23.850,0000	R\$ 110,67	R\$ 33.201,00	28,1648	R\$ 9.351,00	
Descrição: Capa (Case) de proteção para Tablet de 11 (Onze Polegadas), em material Emborrachado Hipoalergênico, Silicone, Policarbonato ou TPU (Poliuretano Termoplástico). Item Exclusivo para ME/EPP e MEI (Lei 123/2006).											
								Subtotal Adjudicado:	Subtotal Orçado:	20,3899	R\$ 17.150,96
								R\$ 66.963,78	R\$ 84.114,74	%	

Fornecedor : METDATA TECNOLOGIA DA INFORMACAO EIRELI - 28.584.157/0003-92

Item	Quant.	Un	Marca	Modelo	Unitário Adjudicado	Total Adjudicado	Unitário Orçado	Total Orçado	Econ. %	Econ. R\$
39	23,00	UNID	CANON	DR-C340	R\$ 2.230,00	R\$ 51.290,0000	R\$ 3.364,75	R\$ 77.389,25	33,7246	R\$ 26.099,25
Descrição: Scanner de Mesa com Alimentador Automático Duplex (ADF) Especificação mínima: Scanner de mesa com alimentador automático duplex para digitalização frente e verso, velocidade mínima de 40 ppm (preto/colorido) em modo simplex e 80 ipm em duplex (resolução padrão 300 dpi). Resolução óptica nativa de até 600 x 600 dpi, com interpolação opcional até 1200 x 1200 dpi (para melhoria artificial da resolução). Compatível com digitalização para computador (imagem, e-mail, OCR, arquivo), SharePoint, pendrive e principais serviços em nuvem como Google Drive, OneDrive e Dropbox. Recursos avançados de digitalização incluindo realinhamento automático, detecção automática do tamanho do documento, rotação automática, digitalização contínua, remoção de fundo, ignorar páginas em branco, remoção de sangramento, digitalização 2 em 1 (duas páginas em uma imagem), remoção de marcas de perfuração. Interface USB 3.0 (preferencialmente com adaptador USB-C); opcionalmente suporte Wi-Fi para maior flexibilidade. Compatibilidade de drivers para Windows 10 e 11 (64 bits), macOS Monterey (v12) e Ventura (v13) e Linux (verificar compatibilidade). Drivers suportados: TWAIN, ICA, WIA, SANE. Suporta formatos de arquivo PDF pesquisável com OCR, PDF/A, PDF de alta compressão, TIFF (multi páginas), JPEG, BMP, e documentos editáveis em Word, Excel e PowerPoint. Capacidade do alimentador automático para até 60 folhas, com suporte a documentos comuns, recibos, fotos (recomendado uso de folha de transporte), cartões de visita e cartões plásticos/laminados (inclusive em relevo), com suporte para diferentes espessuras. Equipamento novo, sem uso, reforma ou recondicionamento, com garantia mínima de 12 meses fornecida pelo fabricante ou assistência técnica autorizada com cobertura nacional. Ampla Concorrência.										
40	7,00	UNID	CANON	DR-C340	R\$ 2.230,00	R\$ 15.610,0000	R\$ 3.364,75	R\$ 23.553,25	33,7246	R\$ 7.943,25
Descrição: Scanner de Mesa com Alimentador Automático Duplex (ADF) Especificação mínima: Scanner de mesa com alimentador automático duplex para digitalização frente e verso, velocidade mínima de 40 ppm (preto/colorido) em modo simplex e 80 ipm em duplex (resolução padrão 300 dpi). Resolução óptica nativa de até 600 x 600 dpi, com interpolação opcional até 1200 x 1200 dpi (para melhoria artificial da resolução). Compatível com digitalização para computador (imagem, e-mail, OCR, arquivo), SharePoint, pendrive e principais serviços em nuvem como Google Drive, OneDrive e Dropbox. Recursos avançados de digitalização incluindo realinhamento automático, detecção automática do tamanho do documento, rotação automática, digitalização contínua, remoção de fundo, ignorar páginas em branco, remoção de sangramento, digitalização 2 em 1 (duas páginas em uma imagem), remoção de marcas de perfuração. Interface USB 3.0 (preferencialmente com adaptador USB-C); opcionalmente suporte Wi-Fi para maior flexibilidade. Compatibilidade de drivers para Windows 10 e 11 (64 bits), macOS Monterey (v12) e Ventura (v13) e Linux (verificar compatibilidade). Drivers suportados: TWAIN, ICA, WIA, SANE. Suporta formatos de arquivo PDF pesquisável com OCR, PDF/A, PDF de alta compressão, TIFF (multi páginas), JPEG, BMP, e documentos editáveis em Word, Excel e PowerPoint. Capacidade do alimentador automático para até 60 folhas, com suporte a documentos comuns, recibos, fotos (recomendado uso de folha de transporte), cartões de visita e cartões plásticos/laminados (inclusive em relevo), com suporte para diferentes espessuras. Equipamento novo, sem uso, reforma ou recondicionamento, com garantia mínima de 12 meses fornecida pelo fabricante ou assistência técnica autorizada com cobertura nacional. Cota Reservada para ME/EPP e MEI (Lei 123/2006).										



Subtotal
Adjudicado:
R\$
66.900,00

Subtotal 33,7246 R\$
Orçado: % 34.042,50
R\$
100.942,50

Fornecedor : NBB COMERCIO DE EQUIPAMENTOS DE INFORMATICA LTDA -
10.820.186/0001-89

Item	Quant.	Un	Marca	Modelo	Unitário Adjudicado	Total Adjudicado	Unitário Orçado	Total Orçado	Econ. %	Econ. R\$
51	31,00	UNID	AITEK	S16MA- N208P	R\$ 1.150,00	R\$ 35.650,0000	R\$ 1.281,13	R\$ 39.715,03	10,2354 %	R\$ 4.065,03

Descrição: Gravador Digital de Vídeo em Rede (NVR) 8 Canais com PoE Especificação mínima: Equipamento compatível com até 8 câmeras IP, com suporte aos protocolos Onvif Perfil S e protocolo proprietário do fabricante; suporte a compressão de vídeo H.265, H.265, H.264 e H.264; resolução de gravação e reprodução de até 8MP (4K) em até 30 FPS; taxa de bitrate de gravação mínima de 64 Mbps; suporte a detecção de movimento, mascaramento e perda de vídeo, com configuração por agenda; capacidade de detecção inteligente de veículos e pessoas em até 8 canais; reprodução simultânea de até 4 canais, com funções de busca por data/hora e eventos; armazenamento interno com suporte para 1 disco rígido SATA III, com gerenciamento de sobrescrita de arquivos; portas de saída de vídeo HDMI (resolução até 3840x2160) e VGA (resolução até 1920x1080); suporte a até 128 usuários conectados simultaneamente, com throughput de rede mínimo de 104 Mbps (64 Mbps de entrada e 40 Mbps de saída); 8 portas PoE integradas com padrão IEEE 802.3af/at, fornecendo potência mínima de 25,5W por porta e potência total mínima de 80W; 1 porta Ethernet RJ45 10/100/1000 Mbps; 2 portas USB 2.0 para backup; entrada e saída de áudio RCA; suporte a acesso remoto via aplicativos para Android e iOS; gerenciamento via interface web, protocolos de rede HTTP/HTTPS, IPv4/IPv6, RTSP, NTP, DDNS, DHCP, FTP, SNMP, entre outros; sistema operacional Linux embarcado; processador dual-core de alto desempenho; memória RAM mínima de 128 MB e armazenamento interno flash mínimo de 16 MB; fonte de alimentação 48Vdc 2A inclusa; consumo máximo 5,8W (sem HD) e até 85W em uso com PoE; gabinete compacto padrão 1U, dimensões máximas de 260 225 48 mm; operação em temperaturas de -10C a 55C; ventilação interna ativa com cooler; deve possuir certificações FCC e CE. Item Exclusivo para ME/EPP e MEI (Lei 123/2006).

82	238,00	UNID	FAST PRINTE R	T544220	R\$ 19,00	R\$ 4.522,0000	R\$ 43,93	R\$ 10.455,34	56,7493 %	R\$ 5.933,34
----	--------	------	---------------------	---------	-----------	----------------	-----------	---------------	--------------	-----------------

Descrição: Refil de tinta na cor ciano, compatível com as impressoras Multifuncional Epson EcoTank L5190 - Epson EcoTank L3110 - Epson EcoTank L3250. No mínimo com 65ml. Item Exclusivo para ME/EPP e MEI (Lei 123/2006).

83	238,00	UNID	FAST PRINTE R	T544320	R\$ 19,00	R\$ 4.522,0000	R\$ 39,61	R\$ 9.427,18	52,0323 %	R\$ 4.905,18
----	--------	------	---------------------	---------	-----------	----------------	-----------	--------------	--------------	-----------------

Descrição: Refil de tinta na cor magenta, compatível com as impressoras Multifuncional Epson EcoTank L5190 - Epson EcoTank L3110 - Epson EcoTank L3250. No mínimo com 65ml. Item Exclusivo para ME/EPP e MEI (Lei 123/2006).

84	286,00	UNID	FAST PRINTE R	T544120	R\$ 30,00	R\$ 8.580,0000	R\$ 58,54	R\$ 16.742,44	48,7529 %	R\$ 8.162,44
----	--------	------	---------------------	---------	-----------	----------------	-----------	---------------	--------------	-----------------

Descrição: Refil de tinta na cor preto, compatível com as impressoras Multifuncional Epson EcoTank L5190 - Epson EcoTank L3110 - Epson EcoTank L3250. No mínimo com 65ml. Item Exclusivo para ME/EPP e MEI (Lei 123/2006).

85	208,00	UND	FAST PRINTE R	TN3442	R\$ 66,00	R\$ 13.728,0000	R\$ 83,78	R\$ 17.426,24	21,2222 %	R\$ 3.698,24
----	--------	-----	---------------------	--------	-----------	--------------------	-----------	---------------	--------------	-----------------

Descrição: Toner compatível com a impressora Brother DCP L5652DN ou similar. Item Exclusivo para ME/EPP e MEI (Lei 123/2006).

87	72,00	UND	FAST PRINTE R	CF283A	R\$ 52,00	R\$ 3.744,0000	R\$ 58,13	R\$ 4.185,36	10,5453 %	R\$ 441,36
----	-------	-----	---------------------	--------	-----------	----------------	-----------	--------------	--------------	------------

Descrição: Toner compatível com HP CF-283A, utilizado em Multifuncional HP M-127FN M127, M-127FW M-127, M-125 M125A M-125A, M-201, M-225, M-226, M-202. Toner CF283 CF-283 de altíssima qualidade de impressão, com um rendimento médio de 1.500 páginas considerando uma cobertura de 5 no papel A4. Item Exclusivo para ME/EPP e MEI (Lei 123/2006).



Item	Quant.	Un	Marca	Modelo	Unitário Adjudicado	Total Adjudicado	Unitário Orçado	Total Orçado	Econ. %	Econ. R\$
88	120,00	UNID	FAST PRINTE R	TN2370	R\$ 35,00	R\$ 4.200,0000	R\$ 78,95	R\$ 9.474,00	55,881 %	R\$ 5.274,00

Descrição: Toner Brother TN-2370, utilizado nas seguintes impressoras e multifuncionais Brother: HLL2360DW L-2360DW, HLL2320D L-2320D, MFCL2720DW L-2720DW, MFCL2740DW L-2740DW, MFC-L2700DW MFCL2700DW L-2700DW, DCP-L2520DW DCPL2520DW L-2520DW, DCP-L2540DW DCPL2540DW L-2540DW. Toner com rendimento médio de 2.600 impressões considerando-se 5 de cobertura da folha A4. Item Exclusivo para ME/EPP e MEI (Lei 123/2006).

89	4,00	UNID	FAST PRINTE R	TN1060	R\$ 64,00	R\$ 256,0000	R\$ 92,00	R\$ 368,00	30,4347 %	R\$ 112,00
----	------	------	---------------------	--------	-----------	--------------	-----------	------------	-----------	------------

Descrição: Toner compatível com a impressora Brother DCP 1602 ou similar. Item Exclusivo para ME/EPP e MEI (Lei 123/2006).

90	136,00	UNID	FAST PRINTE R	CE285A	R\$ 49,00	R\$ 6.664,0000	R\$ 67,88	R\$ 9.231,68	27,8137 %	R\$ 2.567,68
----	--------	------	---------------------	--------	-----------	----------------	-----------	--------------	-----------	--------------

Descrição: Toner compatível com a impressora HP Laser Pro m-1132 M1132mfp ou similar. Item Exclusivo para ME/EPP e MEI (Lei 123/2006).

91	20,00	UNID	FAST PRINTE R	CF258A	R\$ 82,00	R\$ 1.640,0000	R\$ 90,42	R\$ 1.808,40	9,3120 %	R\$ 168,40
----	-------	------	---------------------	--------	-----------	----------------	-----------	--------------	----------	------------

Descrição: Toner compatível com a impressora HP Laserjet PRO M428FDW ou similar. Item Exclusivo para ME/EPP e MEI (Lei 123/2006).

93	92,00	UNID	FAST PRINTE R	CE285A	R\$ 78,00	R\$ 7.176,0000	R\$ 83,82	R\$ 7.711,44	6,9434 %	R\$ 535,44
----	-------	------	---------------------	--------	-----------	----------------	-----------	--------------	----------	------------

Descrição: Toner HP 85A compatível com a impressora HP LaserJet P1102 ou similar. Item Exclusivo para ME/EPP e MEI (Lei 123/2006).

94	92,00	UNID	FAST PRINTE R	DR3440	R\$ 290,00	R\$ 26.680,0000	R\$ 316,73	R\$ 29.139,16	8,4393 %	R\$ 2.459,16
----	-------	------	---------------------	--------	------------	-----------------	------------	---------------	----------	--------------

Descrição: Cilindro compatível com a impressora Brother DCP L5652DN ou similar. Item Exclusivo para ME/EPP e MEI (Lei 123/2006).

96	60,00	UNID	FAST PRINTE R	DR1060	R\$ 120,00	R\$ 7.200,0000	R\$ 131,42	R\$ 7.885,20	8,6896 %	R\$ 685,20
----	-------	------	---------------------	--------	------------	----------------	------------	--------------	----------	------------

Descrição: Cilindro para Brother DCP-1617NW DCP 1617NW 1617NW 1617 DR 1060 Rendimento para 12.000 páginas. Item Exclusivo para ME/EPP e MEI (Lei 123/2006).

Subtotal Adjudicado:	Subtotal Orçado:	23,8476 %	R\$ 39.007,47
R\$ 124.562,00	R\$ 163.569,47		

Fornecedor : FAROL DISTRIBUIDORA LTDA - 60.243.240/0001-49

Item	Quant.	Un	Marca	Modelo	Unitário Adjudicado	Total Adjudicado	Unitário Orçado	Total Orçado	Econ. %	Econ. R\$
57	24,00	UNID	CR ENERGI A	KNBE 3000BS	R\$ 3.900,00	R\$ 93.600,0000	R\$ 4.804,40	R\$ 115.305,60	18,8244 %	R\$ 21.705,60



Item	Quant.	Un	Marca	Modelo	Unitário Adjudicado	Total Adjudicado	Unitário Orçado	Total Orçado	Econ. %	Econ. R\$
58	7,00	UNID	CR ENERGI A	KNBE 3000BS	R\$ 4.490,00	R\$ 31.430,0000	R\$ 4.804,40	R\$ 33.630,80	6,5440 %	R\$ 2.200,80

Descrição: Nobreak Online Torre 3.0 kVA Especificação mínima: Nobreak do tipo online dupla conversão, potência nominal mínima de 3000 VA / 2700 W, fator de potência 0,9, forma de onda senoidal pura, tensão de entrada 220 V monofásica, tensão de saída configurável em 200/208/220/230/240 V (padrão 220 V), regulação 2, distorção harmônica 3; tempo de comutação de 0 ms; eficiência mínima de 90 (rede) e 94 (modo ECO); baterias internas seladas de chumbo-ácido, no mínimo 6 12 V 9 Ah, barramento de 72 V, recarga em até 5 horas para 90; autonomia expansível via módulo externo; conectividade mínima com portas USB, RS232 e slot para SNMP; no mínimo 8 saídas (6 NBR 14136 10 A e 2 NBR 14136 20 A) além de bornes; display LCD para monitoramento, alarmes visuais e sonoros; compatível com operação em grupo gerador. Ampla Concorrência.

149	54,00	UNID	SAMSUN G	SM-A057M/D S	R\$ 1.400,00	R\$ 75.600,0000	R\$ 2.605,01	R\$ 140.670,54	46,2574 %	R\$ 65.070,54
-----	-------	------	----------	--------------	--------------	-----------------	--------------	----------------	-----------	---------------

Descrição: Smartphone Especificação mínima: Que esteja em linha de produção pelo fabricante, com no mínimo 6 GB de memória RAM para melhor desempenho em multitarefas, armazenamento interno de no mínimo 128 GB (ROM); tela touchscreen IPS ou AMOLED com tamanho mínimo de 6,4 polegadas e resolução Full HD ou superior; processador octa-core, frequência base mínima de 2,0 GHz; bateria com capacidade mínima de 3.000 mAh, suportando carregamento rápido; sistema operacional Android 13 ou superior, com interface limpa e atualizações garantidas; câmera traseira principal de pelo menos 48 MP com recursos básicos de fotografia e gravação em Full HD; conectividade Wi-Fi 802.11ac (Wi-Fi 5) ou superior, Bluetooth 5.0 ou superior, GPS integrado; portas USB tipo C para carregamento e transferência de dados; leitor biométrico integrado (na lateral, tela ou traseira); suporte para 4G LTE ou superior (preferencialmente 5G); equipamento novo, sem uso, reforma ou recondicionamento, com garantia mínima de 12 meses pelo fabricante ou assistência autorizada. Ampla Concorrência.

150	18,00	UNID	SAMSUN G	SM-A057M/D S	R\$ 1.400,00	R\$ 25.200,0000	R\$ 2.605,01	R\$ 46.890,18	46,2574 %	R\$ 21.690,18
-----	-------	------	----------	--------------	--------------	-----------------	--------------	---------------	-----------	---------------

Descrição: Smartphone Especificação mínima: Que esteja em linha de produção pelo fabricante, com no mínimo 6 GB de memória RAM para melhor desempenho em multitarefas, armazenamento interno de no mínimo 128 GB (ROM); tela touchscreen IPS ou AMOLED com tamanho mínimo de 6,4 polegadas e resolução Full HD ou superior; processador octa-core, frequência base mínima de 2,0 GHz; bateria com capacidade mínima de 3.000 mAh, suportando carregamento rápido; sistema operacional Android 13 ou superior, com interface limpa e atualizações garantidas; câmera traseira principal de pelo menos 48 MP com recursos básicos de fotografia e gravação em Full HD; conectividade Wi-Fi 802.11ac (Wi-Fi 5) ou superior, Bluetooth 5.0 ou superior, GPS integrado; portas USB tipo C para carregamento e transferência de dados; leitor biométrico integrado (na lateral, tela ou traseira); suporte para 4G LTE ou superior (preferencialmente 5G); equipamento novo, sem uso, reforma ou recondicionamento, com garantia mínima de 12 meses pelo fabricante ou assistência autorizada. Cota Reservada para ME/EPP e MEI (Lei 123/2006).

Subtotal Adjudicado:	Subtotal Orçado:	32,8879 %	R\$ 110.667,12
R\$ 225.830,00	R\$ 336.497,12		

Fornecedor : HIPERMARCAS DISTRIBUIDORA LTDA - 15.386.462/0001-66

Item	Quant.	Un	Marca	Modelo	Unitário Adjudicado	Total Adjudicado	Unitário Orçado	Total Orçado	Econ. %	Econ. R\$
63	5,00	UNID	ELG	UNID	R\$ 307,50	R\$ 1.537,5000	R\$ 330,16	R\$ 1.650,80	6,8633 %	R\$ 113,30



Item	Quant.	Un	Marca	Modelo	Unitário Adjudicado	Total Adjudicado	Unitário Orçado	Total Orçado	Econ. %	Econ. R\$
Descrição: Suporte Articulado para Monitor de Vídeo Especificação mínima: Suporte de mesa, novo, em linha de produção, do tipo articulado, para 4 (un) monitor, com sistema de movimentação por pistão a gás interno, que permita ajustes de altura e posição de forma suave e sem a necessidade de ferramentas após a instalação inicial; o sistema de fixação à mesa deverá ser versátil, incluindo no mínimo 2 (duas) opções no mesmo kit: uma do tipo morsa (fixação na borda da mesa sem necessidade de furos) e outra para instalação através de perfuração no tampo da mesa (grommet); deverá ser compatível com os padrões de montagem VESA 75x75mm e 100x100mm; deverá suportar monitores com telas de 17 a 35 polegadas, com capacidade de carga para monitores pesando entre 2 kg e 9 kg; deverá permitir os seguintes ajustes: rotação do monitor em 360 (permitindo uso em modo retrato ou paisagem), giro horizontal (swivel) de no mínimo 90, e ajuste de inclinação vertical (tilt) de no mínimo 85 para cima e -30 para baixo; a estrutura deverá ser fabricada em alumínio e aço de alta resistência, com acabamento na cor branca; deverá possuir sistema de gerenciamento de cabos integrado ao corpo do suporte para organização dos fios. Item Exclusivo para ME/EPP e MEI (Lei 123/2006).										
67	10,00	UNID	PIX	UNID	R\$ 24,50	R\$ 245,0000	R\$ 27,72	R\$ 277,20	11,6161 %	R\$ 32,20
Descrição: Cabo HDMI 2.0 4K 30AWG PURO COBRE 1 METRO, no mínimo. Item Exclusivo para ME/EPP e MEI (Lei 123/2006).										
68	20,00	UNID	PIX	UNID	R\$ 30,50	R\$ 610,0000	R\$ 33,90	R\$ 678,00	10,0294 %	R\$ 68,00
Descrição: Cabo HDMI 2.0 4K 30AWG PURO COBRE 5 METROS, no mínimo. Item Exclusivo para ME/EPP e MEI (Lei 123/2006).										
69	31,00	UNID	PIX	UNID	R\$ 111,00	R\$ 3.441,0000	R\$ 118,45	R\$ 3.671,95	6,2895 %	R\$ 230,95
Descrição: Cabo HDMI 2.0 4K 30AWG PURO COBRE 15 METROS, no mínimo. Item Exclusivo para ME/EPP e MEI (Lei 123/2006).										
70	15,00	UNID	VINIK	UNID	R\$ 23,90	R\$ 358,5000	R\$ 27,79	R\$ 416,85	13,9978 %	R\$ 58,35
Descrição: Cabo VGA D-SUB 15 PINOS PARA MONITOR 2 METROS VGA-2, no mínimo. Item Exclusivo para ME/EPP e MEI (Lei 123/2006).										
71	10,00	UNID	VINIK	UNID	R\$ 47,50	R\$ 475,0000	R\$ 64,42	R\$ 644,20	26,2651 %	R\$ 169,20
Descrição: Cabo VGA D-SUB 15 PINOS PARA MONITOR 5 METROS VGA-2, no mínimo. Item Exclusivo para ME/EPP e MEI (Lei 123/2006).										
75	20,00	UNID	PIER TELECO M	UNID	R\$ 28,50	R\$ 570,0000	R\$ 39,12	R\$ 782,40	27,1472 %	R\$ 212,40
Descrição: Guia de cabos fechada horizontal 19 x1U, com tampa frontal lisa e removível, cor preta. Item Exclusivo para ME/EPP e MEI (Lei 123/2006).										
100	61,00	UNID	MULTILA SER	UNID	R\$ 35,50	R\$ 2.165,5000	R\$ 47,34	R\$ 2.887,74	25,0105 %	R\$ 722,24
Descrição: Pen drive com capacidade de 16GB de armazenamento, conexão USB 2.0 ou superior, sem necessidade de driver de dispositivo. Item Exclusivo para ME/EPP e MEI (Lei 123/2006).										
129	44,00	UNID	Kingston	UNID	R\$ 626,10	R\$ 27.548,4000	R\$ 659,67	R\$ 29.025,48	5,0889 %	R\$ 1.477,08
Descrição: (SSD) 1TB Especificação: com capacidade mínima de armazenamento de 1TB, interface SATA III 6Gbps, formato padrão 2,5 polegadas; Deve possuir velocidade mínima de leitura sequencial de 500 MB/s e velocidade mínima de gravação sequencial de 450 MB/s; O SSD deve utilizar memória flash NAND de alta qualidade, com tecnologia 3D NAND ou superior, para garantir durabilidade e desempenho; Compatível com sistemas operacionais Windows, Linux e Mac OS. Item Exclusivo para ME/EPP e MEI (Lei 123/2006).										
139	2,00	UNID	Cooler Master	UNID	R\$ 945,50	R\$ 1.891,0000	R\$ 948,00	R\$ 1.896,00	0,2637 %	R\$ 5,00



Item	Quant.	Un	Marca	Modelo	Unitário Adjudicado	Total Adjudicado	Unitário Orçado	Total Orçado	Econ. %	Econ. R\$
Descrição: Gabinete para Computador Desktop Especificação mínima: Gabinete novo, em linha de produção, com compatibilidade para placas-mãe de padrão ATX e/ou Micro-ATX; estrutura fabricada em aço SGCC com espessura mínima de 0,7 mm, com acabamento de pintura de alta qualidade; deverá possuir ao menos um painel lateral fabricado em vidro temperado de no mínimo 3 mm de espessura; projeto otimizado para alto fluxo de ar (High Air Flow) preferencialmente com painel frontal em malha metálica (mesh); o gabinete deverá incluir no mínimo 3 (três) ventoinhas de 120 mm pré-instaladas, com controle de rotação (PWM); deverá possuir filtros de poeira removíveis e de fácil limpeza na parte frontal, superior e na entrada de ar da fonte de alimentação; design interno com compartimento isolado (PSU Shroud) para a fonte de alimentação e cabos; o gabinete deverá ser fornecido sem fonte de alimentação (PSU) pré-instalada, sendo compatível com fontes no padrão ATX; deverá oferecer sistema de gerenciamento de cabos avançado, com espaço mínimo de 20 mm atrás da bandeja da placa-mãe, múltiplos pontos de amarração e/ou guias com velcro; o painel frontal de I/O deverá conter no mínimo 2 (duas) portas USB 3.2 Gen 1 Type-A e 1 (uma) porta USB 3.2 Gen 1 Type-C, além de conectores de áudio; suporte para no mínimo 2 (duas) unidades de armazenamento de 3,5 e 2 (duas) unidades de 2,5; o produto deverá ser de um fabricante com reconhecimento internacional no mercado de componentes para computadores de alto desempenho. Item Exclusivo para ME/EPP e MEI (Lei 123/2006).										

144	40,00	UNID	Intel	UNID	R\$ 749,50	R\$ 29.980,0000	R\$ 845,80	R\$ 33.832,00	11,3856 %	R\$ 3.852,00
-----	-------	------	-------	------	------------	-----------------	------------	---------------	-----------	--------------

Descrição: Processador Intel Core i3-10100 LGA 1200 3.60 GHz (Turbo Max 4.30 GHz) 6MB Cache com cooler box

146	1,00	UNID	Neewer	UNID	R\$ 1.069,50	R\$ 1.069,5000	R\$ 1.070,67	R\$ 1.070,67	0,1092 %	R\$ 1,17
-----	------	------	--------	------	--------------	----------------	--------------	--------------	----------	----------

Descrição: Bastão de Iluminação LED Especificação mínima: Equipamento novo, em linha de produção, do tipo bastão de iluminação LED com tecnologia RGB (multicolorido); deverá possuir potência mínima de 10W, com no mínimo 204 diodos (LEDs); deverá fornecer uma iluminância (brilho) de no mínimo 1000 lux a uma distância de 0.5 metros; deverá ter um comprimento mínimo de 30 cm; a estrutura deverá ser fabricada em material resistente, combinando ABS e alumínio; a alimentação deverá ser por bateria interna recarregável com capacidade mínima de 7.4V 2600mAh (ou 19.2Wh), com recarga via porta USB; o fornecimento deverá ser de um kit completo, incluindo, além do bastão de LED, no mínimo os seguintes acessórios: 1 (um) controle remoto para ajuste de cores e intensidade, 1 (uma) bolsa para transporte, 1 (um) cordão de segurança e 1 (um) cabo USB para carregamento; produto com garantia mínima de 12 meses. Item Exclusivo para ME/EPP e MEI (Lei 123/2006).

Subtotal Adjudicado:	Subtotal Orçado:	9,0350 %	R\$ 6.941,89
R\$ 69.891,40	R\$ 76.833,29		

Fornecedor : LAPTOP COMERCIO DE PRODUTOS DE INFORMÁTICA LTDA - 34.770.156/0001-73

Item	Quant.	Un	Marca	Modelo	Unitário Adjudicado	Total Adjudicado	Unitário Orçado	Total Orçado	Econ. %	Econ. R\$
133	90,00	UNID	WESTER N DIGITAL	WD20 2TB	R\$ 560,00	R\$ 50.400,0000	R\$ 678,97	R\$ 61.107,30	17,5221 %	R\$ 10.707,30

Descrição: Disco Rígido de 2 TB Especificação: Unidade de armazenamento interno do tipo HDD (Hard Disk Drive), formato de 3,5 polegadas, com capacidade de 2 terabytes (2 TB); interface de conexão SATA III (6.0 Gb/s), compatível com versões anteriores; velocidade de rotação mínima de 5.400 RPM. Item Exclusivo para ME/EPP e MEI (Lei 123/2006).

Subtotal Adjudicado:	Subtotal Orçado:	17,5221 %	R\$ 10.707,30
R\$ 50.400,00	R\$ 61.107,30		

TOTAL GERAL DO PROCESSO



Total Adjudicado	Total Orçado	Economia %
R\$ 2.789.500,11	R\$ 3.836.982,74	27,2996 %

Porto Franco-MA, 05 de Maio de 2026

VALDERICE DA MOTA NEVES
Sec. de Administração

Assine aqui

TERMO DE HOMOLOGAÇÃO

Após constatada a regularidade dos atos procedimentais, o(a) Sec. de Administração, HOMOLOGA nos termos do Inciso IV do Art. 71 da Lei nº 14.133/2021, o resultado do procedimento licitatório em epígrafe, cujo objeto é: *Aquisição de equipamentos e suprimentos de informática para atender as necessidades da Prefeitura Municipal de Porto Franco/MA*

Fornecedor : P G VIEIRA E CIA LTDA - 33.103.024/0001-25

Item	Quant.	Un	Marca	Modelo	Unitário Adjudicado	Total Adjudicado	Unitário Orçado	Total Orçado	Econ. %	Economia R\$
1	38,00	UNID	Force Line	Slim Premium 01315000 10	R\$ 205,50	R\$ 7.809,00	R\$ 410,99	R\$ 15.617,62	49,99	R\$ 205,49

Descrição: Auto Transformador, bivolt, potência 2500VA no mínimo, (110, 120, ou 127V) para 220V e 220V para (110, 120, ou 127V); Tensão de entrada: 220V ou (110, 120, ou 127V (definido pelo usuário); Tensão de saída: 220V ou (110, 120, ou 127V (definido pelo usuário); Frequência de operação: 60Hz; Número de tomadas: 2 unidades NBR 10ª no mínimo; deverá ter protetor térmico automático, proteção contra sobrecarga, acompanhar cabo de força. Item Exclusivo para ME/EPP e MEI (Lei 123/2006).

2	38,00	UNID	C3 Tech	NBC-80BK	R\$ 87,50	R\$ 3.325,00	R\$ 122,00	R\$ 4.636,00	28,27	R\$ 34,50
---	-------	------	---------	----------	-----------	--------------	------------	--------------	-------	-----------

Descrição: Base para Notebook de 17 Polegadas, com USB e Cooler. Item Exclusivo para ME/EPP e MEI (Lei 123/2006).

32	30,00	UNID	LG	24MP400-B	R\$ 591,50	R\$ 17.745,00	R\$ 963,75	R\$ 28.912,50	38,62	R\$ 372,25
----	-------	------	----	-----------	------------	---------------	------------	---------------	-------	------------

Descrição: Monitor LED/LCD Especificação mínima: Tamanho da tela de 23,8 polegadas, proporção widescreen 16:9, resolução mínima Full HD (1920 x 1080 pixels), brilho mínimo de 250 cd/m², taxa de contraste estático mínima de 1000:1, tempo de resposta de 4 ms (GTG) ou inferior, ângulo de visão horizontal e vertical de 178, revestimento antirreflexo (Anti-glare 3H) para redução de reflexos em ambientes iluminados, painel do tipo IPS, VA ou equivalente que proporcione cores consistentes e bom desempenho em diferentes ângulos; taxa de atualização mínima de 75 Hz, compatível com tecnologia de sincronização adaptativa (FreeSync ou similar); suporte a 16,7 milhões de cores; entradas de vídeo HDMI 1.4 ou superior e VGA ou DisplayPort; compatível com montagem VESA 100 x 100 mm; consumo máximo de energia de até 35 W em operação; fonte de alimentação externa ou interna, de acordo com o modelo do fabricante; o monitor deve ser fornecido com cabo de alimentação e cabo HDMI compatível; equipamento novo, sem uso, reforma ou recondicionamento, com garantia mínima de 12 meses prestada pelo fabricante ou assistência técnica autorizada com cobertura nacional. Item Exclusivo para ME/EPP e MEI (Lei 123/2006).

37	20,00	UNID	Furukawa	Sohoplus a	R\$ 354,00	R\$ 7.080,00	R\$ 629,18	R\$ 12.583,60	43,73	R\$ 275,18
----	-------	------	----------	------------	------------	--------------	------------	---------------	-------	------------

Descrição: Patch Panel Multilan Cat5e ROHS com 24 portas; Conector frontal RJ45 fêmea fixado a circuito impresso; Material do produto: Aço SAE 1020; Padrão de montagem: T568A e T568B; Fabricante: Furukawa ou similar. Item Exclusivo para ME/EPP e MEI (Lei 123/2006).

47	10,00	UNID	TP-LINK	TL-SG1024	R\$ 517,50	R\$ 5.175,00	R\$ 974,67	R\$ 9.746,70	46,90	R\$ 457,17
----	-------	------	---------	-----------	------------	--------------	------------	--------------	-------	------------

Descrição: Switch Gigabit com 24 Portas Especificação mínima: Equipamento do tipo switch de rede, não gerenciável ou gerenciável, com 24 portas Ethernet RJ-45 com suporte a velocidades 10/100/1000 Mbps (Gigabit Ethernet), todas operando de forma simultânea em modo full-duplex; LEDs indicadores individuais por porta para status de conexão e atividade; alimentação elétrica bivolt automático (100 a 240 V AC, 50/60 Hz); gabinete metálico com suporte para montagem em rack padrão 19 polegadas, com acessórios de fixação inclusos. Item Exclusivo para ME/EPP e MEI (Lei 123/2006).

Subtotal Adjudicado	R\$ 213.482,05	Subtotal Orçado: R\$	395.791,89	46,0620 %	R\$ 182.309,84
---------------------	----------------	----------------------	------------	-----------	----------------

Valdine



Item	Quant.	Un	Marca	Modelo	Unitário Adjudicado	Total Adjudicado	Unitário Orçado	Total Orçado	Econ. %	Fls Economia
65	40,00	UNID	TP-LINK	T2U	R\$ 94,50	R\$ 3.780,00	R\$ 157,42	R\$ 6.296,80	39,96	R\$ 2

Descrição: Adaptador de Rede Wireless USB Dual Band AC600 ou superior; Interface: USB 2.0 ou superior, com conector tipo A; Compatibilidade com redes sem fio nos padrões IEEE 802.11ac/n/g/b (compatível com redes Wi-Fi de 2,4 GHz e 5 GHz); Velocidade de transmissão: até 150 Mbps em 2,4 GHz e até 433 Mbps em 5 GHz (ou superior), com tecnologia de banda dupla; Suporte a tecnologias de modulação como BPSK, QPSK, 16-QAM, 64-QAM e OFDM; Compatível com criptografia de segurança WPA, WPA2 e WPA3 (ou, no mínimo, WPA2-PSK com AES); Compatível com funcionalidade WPS (Wi-Fi Protected Setup) via botão físico ou software; Drivers disponíveis para os sistemas operacionais: Windows 10 ou superior, Linux Kernel 5.x ou superior e Mac OS 11 (Big Sur) ou superior; Fornecido com mídia de instalação ou indicação de site oficial para download de drivers atualizados. Item Exclusivo para ME/EPP e MEI (Lei 123/2006).

66	70,00	UNID	PLUS CABLE	ADP-HDMI/VG A10BK	R\$ 26,50	R\$ 1.855,00	R\$ 48,48	R\$ 3.393,60	45,33	R\$ 21,98
----	-------	------	------------	-------------------	-----------	--------------	-----------	--------------	-------	-----------

Descrição: Adaptador Conversor HDMI Para VGA; Macho/ Fêmea; Conector HDMI 19 pinos; Taxa de Transferência: Até 6, 75 Gbps - Tamanho: 30 centímetros no mínimo. Item Exclusivo para ME/EPP e MEI (Lei 123/2006).

73	175,00	UNID	MAXPRI NT	CR2032 75 8604	R\$ 1,50	R\$ 262,50	R\$ 7,13	R\$ 1.247,75	78,96	R\$ 5,63
----	--------	------	-----------	----------------	----------	------------	----------	--------------	-------	----------

Descrição: Bateria CR 2032. Item Exclusivo para ME/EPP e MEI (Lei 123/2006).

76	61,00	UNID	FURUKA WA	Sohoplus U/Utp Cat5e Preto 305m - 23200100	R\$ 862,50	R\$ 52.612,50	R\$ 1.147,92	R\$ 70.023,12	24,86	R\$ 285,42
----	-------	------	-----------	--	------------	---------------	--------------	---------------	-------	------------

Descrição: Caixa com 305 metros de cabo de rede UTP categoria CAT5e, par trançado, para transmissão de dados em redes Ethernet com velocidades de até 1 Gbps e frequência de até 100 MHz. O cabo deve possuir condutores de 100 cobre sólido puro, calibre AWG 24 ou superior, revestimento externo em PVC resistente, adequado para instalação em ambientes internos. Compatível com conectores RJ-45 padrão 8P8C, seguindo as normas TIA/EIA-568A ou TIA/EIA-568B para terminação dos fios, destinado a cabeamento estruturado. Ampla Concorrência.

77	20,00	UNID	FURUKA WA	Sohoplus U/Utp Cat5e Preto 305m - 23200100	R\$ 863,50	R\$ 17.270,00	R\$ 1.147,92	R\$ 22.958,40	24,77	R\$ 284,42
----	-------	------	-----------	--	------------	---------------	--------------	---------------	-------	------------

Descrição: Caixa com 305 metros de cabo de rede UTP categoria CAT5e, par trançado, para transmissão de dados em redes Ethernet com velocidades de até 1 Gbps e frequência de até 100 MHz. O cabo deve possuir condutores de 100 cobre sólido puro, calibre AWG 24 ou superior, revestimento externo em PVC resistente, adequado para instalação em ambientes internos. Compatível com conectores RJ-45 padrão 8P8C, seguindo as normas TIA/EIA-568A ou TIA/EIA-568B para terminação dos fios, destinado a cabeamento estruturado. Cota Reservada para ME/EPP e MEI (Lei 123/2006).

80	238,00	UNID	MAXPRI NT	61000001	R\$ 13,00	R\$ 3.094,00	R\$ 35,63	R\$ 8.479,94	63,51	R\$ 22,63
----	--------	------	-----------	----------	-----------	--------------	-----------	--------------	-------	-----------

Descrição: Refil de tinta na cor amarelo, compatível com as impressoras Multifuncional Epson EcoTank L5190 - Epson EcoTank L3110 - Epson EcoTank L3250. No mínimo com 65ml. Item Exclusivo para ME/EPP e MEI (Lei 123/2006).

86	120,00	UND	MAXPRI NT	5612948	R\$ 19,50	R\$ 2.340,00	R\$ 75,36	R\$ 9.043,20	74,12	R\$ 55,86
----	--------	-----	-----------	---------	-----------	--------------	-----------	--------------	-------	-----------

Descrição: Toner Compatível com Brother TN-1060 utilizado em DCP-1602, DCP-1512, DCP-1617NW DCP1617 1617, DCP1610 DCP-1610, HL-1112, HL-1202, HL-1212W HL1212 1212. Produto compatível com rendimento de aproximadamente 1.000 páginas considerando 5 de cobertura no papel A4. Item Exclusivo para ME/EPP e MEI (Lei 123/2006).

95	60,00	UNID	MAXPRI NT	5615048	R\$ 75,50	R\$ 4.530,00	R\$ 475,39	R\$ 28.523,40	84,11	R\$ 399,89
----	-------	------	-----------	---------	-----------	--------------	------------	---------------	-------	------------

Subtotal Adjudicado	R\$ 213.482,05	Subtotal Orçado: R\$	395.791,89	46,0620 %	R\$ 182.309,84
----------------------------	-----------------------	-----------------------------	-------------------	------------------	-----------------------

Valdine



Item	Quant.	Un	Marca	Modelo	Unitário Adjudicado	Total Adjudicado	Unitário Orçado	Total Orçado	Econ. %	R\$	
Descrição: Cilindro Brother DR-2340, utilizado nos seguintes modelos Brother: HLL2320D L-2320D 2320, HLL2360DW L-2360DW 2360, MFCL2740DW L-2740DW 2740, MFC-L2720DW MFCL2720DW L-2720DW 2720, MFC-L2700DW MFCL2700DW L-2700DW 2700, DCP-L2520DW DCPL2520DW L-2520DW 2520, DCP-L2540DW DCPL2540DW L-2540DW 2540. Cartucho de Cilindro compatível com os Toner TN2340 TN-2340, TN2370 TN-2370. Unidade de Cilindro com rendimento médio de 12.000 impressões. Item Exclusivo para ME/EPP e MEI (Lei 123/2006).											
105	99,00	UNID	TARGUS	W939	R\$ 18,50	R\$ 1.831,50	R\$ 110,13	R\$ 10.902,87	83,20	R\$ 91,63	
Descrição: Mouse Óptico Sem Fio, o mouse deverá possuir botão de rolagem (scroll). Item Exclusivo para ME/EPP e MEI (Lei 123/2006).											
106	47,00	UNID	MULTI	MO300	R\$ 8,50	R\$ 399,50	R\$ 58,75	R\$ 2.761,25	85,53	R\$ 50,25	
Descrição: Mouse Óptico USB, o mouse deverá possuir botão de rolagem (scroll). Item Exclusivo para ME/EPP e MEI (Lei 123/2006).											
107	121,00	UNID	MULTI	TC093	R\$ 29,50	R\$ 3.569,50	R\$ 68,11	R\$ 8.241,31	56,68	R\$ 38,61	
Descrição: Teclado USB, padrão ABNT2. Item Exclusivo para ME/EPP e MEI (Lei 123/2006).											
111	118,00	UNID	MULTI	AC066	R\$ 6,10	R\$ 719,80	R\$ 31,40	R\$ 3.705,20	80,57	R\$ 25,30	
Descrição: Mouse Pad, em tecido, cor preta. Dimensões aproximadas 22 x 18cm. Item Exclusivo para ME/EPP e MEI (Lei 123/2006).											
113	100,00	UNID	FURUKA WA	sohoplus 35104003	R\$ 19,00	R\$ 1.900,00	R\$ 38,95	R\$ 3.895,00	51,21	R\$ 19,95	
Descrição: Patch Cord U UTP Cat.5e; Certificações ETL Verified. ANATEL 1277-07-0256 (cabo U/UTP Cat.5e flexível), 1279-07-0256 (cabo de manobra) UL Listed E173971 (CM); Tamanho 1,5Metros, no mínimo. Item Exclusivo para ME/EPP e MEI (Lei 123/2006).											
115	131,00	UNID	BRIGHT	HEADSE T OFFICE STEREO USB C/ ADAPTA DOR USB-C COD 19	R\$ 69,50	R\$ 9.104,50	R\$ 215,62	R\$ 28.246,22	67,76	R\$ 146,12	
Descrição: Headset com microfone, conector USB. Item Exclusivo para ME/EPP e MEI (Lei 123/2006).											
119	64,00	UNID	KINGST ON	KVR1333 N9/4G	R\$ 92,50	R\$ 5.920,00	R\$ 99,50	R\$ 6.368,00	7,03	R\$ 7,00	
Descrição: Módulo de memória RAM DDR3, capacidade de 4 GB, tipo DIMM para computadores desktop, frequência de operação de 1600 MHz (PC3-12800), tensão de operação de 1,5 V, com 240 pinos, compatível com placas-mãe DDR3. Item Exclusivo para ME/EPP e MEI (Lei 123/2006).											
138	86,00	UNID	TP-LINK	TG-3468	R\$ 99,50	R\$ 8.557,00	R\$ 165,50	R\$ 14.233,00	39,87	R\$ 66,00	
Descrição: Placa de Rede Gigabit PCIe Especificação mínima: Placa de expansão de rede padrão PCI Express (PCIe x1 ou superior), com suporte a taxa de transmissão de 10/100/1000 Mbps em modo full-duplex e half-duplex; compatível com padrões IEEE 802.3, IEEE 802.3u e IEEE 802.3ab; conector físico RJ-45 fêmea com suporte a Auto MDI/MDIX; suporte a Wake-on-LAN (WoL) e gerenciamento de energia ACPI; recursos avançados de offload como checksum offload e VLAN tagging IEEE 802.1Q; compatível com sistemas operacionais Microsoft Windows 10/11 (32/64 bits) e distribuições Linux atuais sem necessidade de drivers proprietários; LEDs indicadores de atividade e link; deve incluir perfil baixo (low profile bracket) quando aplicável, além do bracket padrão; alimentação elétrica provida pelo próprio barramento PCI Express, sem necessidade de fonte auxiliar; equipamento novo, sem uso, reforma ou recondicionamento, com garantia mínima de 12 meses prestada pelo fabricante ou assistência técnica autorizada com cobertura nacional. Item Exclusivo para ME/EPP e MEI (Lei 123/2006).											
142	183,00	UNID	Coletex Energia	BS- 12V7A	R\$ 112,50	R\$ 20.587,50	R\$ 161,57	R\$ 29.567,31	30,37	R\$ 49,07	
					Subtotal Adjudicado	R\$ 213.482,05			Subtotal Orçado: R\$	46,0620 %	R\$ 182.309,84

Handwritten signature



Item	Quant.	Un	Marca	Modelo	Unitário Adjudicado	Total Adjudicado	Unitário Orçado	Total Orçado	Econ. %	Economia R\$
143	40,00	UNID	MSI	H510M PLUS II	R\$ 799,50	R\$ 31.980,00	R\$ 1.598,81	R\$ 63.952,40	49,99	R\$ 799,31

Descrição: Placa Mãe Atx LGA 1200 Intel DDR4 Especificação mínima: Suporta Processadores Intel Core de 10ª Geração e Processadores Intel Core de 11ª Geração com Socket LGA1200, Suporta Intel Turbo Boost Max Technology 3.0, Chipset Intel H510, Tecnologia de memória DDR4 Dual Channel 2 x slots DDR4 DIMM, Suporta DDR4 2933 / 2800 / 2666 / 2400 / 2133. Capacidade máxima de memória do sistema: 64GB (32GB Por Slot), Recursos Gráficos-Três saídas de vídeo On-Board para monitores independentes-Saída HDMI com resolução máxima de 4K x 2K (4096x2160). Saída Display Port com resolução máxima de 4K x 2K (4096x2160). Saída D-Sub (VGA) com resolução máxima de 1920x1200. Áudio HD 5.1 Canais (Realtek Audio Codec), Rede Realtek Gigabit 10/100/1000 Mb/s - Slots: 1 x slot PCI Express 3.0 x16, 1 x slot PCI Express 3.0 x1, Armazenamento: 1 x Slot M.2 NVME PCI Express 3.0, 3 x conectores SATA3 6.0 Gb/s, Suporta Tecnologia Intel Rapid Storage 18, NCQ, AHCI e Hot Plug, Conectores On-Board 3 x Conectores de Ventoinha (Fan) com 4 pinos. 1 x Conector de energia ATX 24 pinos - 1 x Conector de Energia 12V 8 pinos, 1 x Conector de áudio para o painel frontal, 1 x Conector USB 2.0 (suporta 2 portas USB 2.0), 1 x Conector USB 3.0 (suporta 2 portas USB 3.0), 1 x Conector para Alto Falante Speaker (Beep), 1 x Conector para Botão Power/Reste e HDD/Power Led, Painel Traseiro: 1 x Porta de Teclado PS/2, 1 x Porta de Mouse PS/2, 1 x Porta D-Sub (VGA), 1 x Porta HDMI, 1 x Porta Display Port, 2 x portas USB 3.0, 2 x portas USB 2.0, 1 x Porta de Rede RJ-45, 3 x Conectores de Áudio HD, Formato: Micro ATX: Sistemas Operacional Microsoft Windows 10 64/32-bit, Microsoft Windows 11 64/32-bit. Item Exclusivo para ME/EPP e MEI (Lei 123/2006).

151	15,00	UNID	UBIQUIT I	GP-V480-032G U-POE-AF	R\$ 135,65	R\$ 2.034,75	R\$ 163,78	R\$ 2.456,70	17,17	R\$ 28,13
-----	-------	------	-----------	-----------------------	------------	--------------	------------	--------------	-------	-----------

Descrição: Injetor de Energia PoE (Power over Ethernet) Especificação mínima: Equipamento novo, em linha de produção, do tipo injetor de energia para dispositivos de rede (Access Points, câmeras); deverá ser totalmente compatível com o padrão IEEE 802.3af; deverá fornecer uma potência de saída de no mínimo 15,4W com uma tensão de saída nominal de 48V DC; o equipamento deverá possuir no mínimo 2 (duas) portas de rede RJ-45 com padrão Gigabit Ethernet (10/100/1000 Mbps), sendo uma porta de entrada de dados (LAN-IN) e uma porta de saída combinada de dados e energia (PoE-OUT); deverá oferecer proteção integrada contra surtos elétricos e descargas eletrostáticas (ESD) para proteger o dispositivo de rede conectado; deverá ser fornecido com o respectivo cabo de alimentação no padrão brasileiro (NBR 14136); o produto deverá ser preferencialmente do mesmo fabricante do Access Point para o qual se destina, ou de um fabricante com reconhecimento internacional no mercado de acessórios de rede, garantindo total compatibilidade e segurança com o equipamento a ser alimentado. Item Exclusivo para ME/EPP e MEI (Lei 123/2006).

Subtotal Adjudicado	R\$ 213.482,05	Subtotal Orçado: R\$	395.791,89	46,0620 %	R\$ 182.309,84
----------------------------	-----------------------	-----------------------------	-------------------	------------------	-----------------------

Fornecedor : COMASA COMERCIO E SERVICOS LTDA - 12.088.738/0001-31

Item	Quant.	Un	Marca	Modelo	Unitário Adjudicado	Total Adjudicado	Unitário Orçado	Total Orçado	Econ. %	Economia R\$
3	43,00	UNID	C3TECH	Caixa de som 2.0 USB - Potência 5w	R\$ 35,50	R\$ 1.526,50	R\$ 59,33	R\$ 2.551,19	40,16	R\$ 23,83

Descrição: Caixa de som 2.0 USB - Potência mínima 5w. Item Exclusivo para ME/EPP e MEI (Lei 123/2006).

16	41,00	UNID	EPSON	Ecotank L3250	R\$ 1.070,50	R\$ 43.890,50	R\$ 1.823,39	R\$ 74.758,99	41,29	R\$ 752,89
Subtotal Adjudicado					R\$ 256.476,98		Subtotal Orçado: R\$		382.747,67	
									32,9905 %	R\$ 126.270,69



Item	Quant.	Un	Marca	Modelo	Unitário Adjudicado	Total Adjudicado	Unitário Orçado	Total Orçado	Econ. %	R\$
Descrição: Impressora Multifuncional Jato de Tinta colorida, com suporte a rede (WIFI), Bivolt (110V / 220V), resolução máxima de impressão até 1440 dpi, velocidade máxima de impressão de até 33 (ppm) em preto e 15 (ppm) colorido. Jato de tinta em 4 cores (CMYK), Tamanho mínimo de gotícula de tinta: 3 picolitros; deve possuir reservatório para as tintas das 4 cores (CMYK), Conectividade: USB de alta velocidade (compatível com a especificação USB 2.0) (802.11 b/g/n). Ampla Concorrência.										
17	13,00	UNID	EPSON	Ecotank L3250	R\$ 1.070,50	R\$ 13.916,50	R\$ 1.823,39	R\$ 23.704,07	41,29	R\$ 752,89
Descrição: Impressora Multifuncional Jato de Tinta colorida, com suporte a rede (WIFI), Bivolt (110V / 220V), resolução máxima de impressão até 5760 x 1440 dpi, velocidade máxima de impressão de até 33 (ppm) em preto e 15 (ppm) colorido. Jato de tinta em 4 cores (CMYK), Tamanho mínimo de gotícula de tinta: 3 picolitros; deve possuir reservatório para as tintas das 4 cores (CMYK), Conectividade: USB de alta velocidade (compatível com a especificação USB 2.0) (802.11 b/g/n). Cota Reservada para ME/EPP e MEI (Lei 123/2006).										
31	20,00	UNID	LG	22MP410 -B	R\$ 480,00	R\$ 9.600,00	R\$ 787,58	R\$ 15.751,60	39,05	R\$ 307,58
Descrição: Monitor LED/LCD Especificação mínima: Tamanho da tela de 21,5 polegadas, proporção widescreen 16:9, resolução mínima Full HD (1920 x 1080 pixels), brilho mínimo de 250 cd/m², taxa de contraste estático mínima de 1000:1, tempo de resposta de 4 ms (GTG) ou inferior, ângulo de visão horizontal e vertical de 178, revestimento antirreflexo (Anti-glare 3H) para redução de reflexos em ambientes iluminados, painel do tipo IPS, VA ou equivalente que proporcione cores consistentes e bom desempenho em diferentes ângulos; taxa de atualização mínima de 75 Hz, compatível com tecnologia de sincronização adaptativa (FreeSync ou similar); suporte a 16,7 milhões de cores; entradas de vídeo HDMI 1.4 ou superior e VGA ou DisplayPort; compatível com montagem VESA 100 x 100 mm; consumo máximo de energia de até 35 W em operação; fonte de alimentação externa ou interna, de acordo com o modelo do fabricante; o monitor deve ser fornecido com cabo de alimentação e cabo HDMI compatível; equipamento novo, sem uso, reforma ou recondicionamento, com garantia mínima de 12 meses prestada pelo fabricante ou assistência técnica autorizada com cobertura nacional. Item Exclusivo para ME/EPP e MEI (Lei 123/2006).										
56	12,00	UNID	PHILCO	PTV55G	R\$ 2.986,50	R\$ 35.838,00	R\$ 3.432,07	R\$ 41.184,84	12,98	R\$ 445,57
Descrição: Televisor LED/LCD 55 Polegadas Especificação mínima: Equipamento televisor com tela de tamanho mínimo de 55 polegadas, tecnologia LED/LCD ou superior, resolução nativa mínima Ultra HD 4K (3840 x 2160 pixels), proporção de tela widescreen 16:9; brilho mínimo de 300 cd/m²; taxa de contraste estático mínima de 1000:1; ângulo de visão horizontal e vertical de pelo menos 178; taxa de atualização mínima de 60 Hz; processador gráfico integrado com suporte a decodificação de vídeo em 4K; sistema operacional Smart TV integrado, compatível com aplicativos de streaming de vídeo (como YouTube, Netflix, Amazon Prime Video ou equivalentes); conectividade sem fio Wi-Fi integrado padrão IEEE 802.11ac (Wi-Fi 5) ou superior e Bluetooth 5.0 ou superior; conectividade cabeada com no mínimo 3 entradas HDMI 2.0 ou superior e 2 portas USB 2.0/3.0 para reprodução de mídia e atualização de software; 1 saída de áudio digital óptica (Toslink) e 1 saída de áudio analógica para fones ou sistema de som externo; alto-falantes estéreo integrados com potência mínima total de 20 W RMS; compatibilidade com suporte de parede padrão VESA; alimentação elétrica bivolt automático (100/240 V, 50/60 Hz); consumo compatível com o porte do equipamento; o televisor deve ser fornecido com controle remoto, manual de instruções e cabos de alimentação; garantia mínima de 12 meses prestada pelo fabricante ou assistência técnica autorizada com cobertura nacional. Item Exclusivo para ME/EPP e MEI (Lei 123/2006).										
101	35,00	UNID	MULTILA SER	32GB	R\$ 33,00	R\$ 1.155,00	R\$ 65,84	R\$ 2.304,40	49,87	R\$ 32,84
Descrição: Pen drive com capacidade de 32GB de armazenamento, conexão USB 2.0 ou superior, sem necessidade de driver de dispositivo. Item Exclusivo para ME/EPP e MEI (Lei 123/2006).										
102	90,00	UNID	MULTILA SER	64GB	R\$ 44,00	R\$ 3.960,00	R\$ 86,64	R\$ 7.797,60	49,21	R\$ 42,64
Descrição: Pen drive com capacidade de 64GB de armazenamento, conexão USB 2.0 ou superior, sem necessidade de driver de dispositivo. Item Exclusivo para ME/EPP e MEI (Lei 123/2006).										
110	91,00	UNID	MULTILA SER	KIT MOUSE E TECLAD O SEM FIO	R\$ 102,88	R\$ 9.362,08	R\$ 205,73	R\$ 18.721,43	49,99	R\$ 102,85
					Subtotal Adjudicado	R\$ 256.476,98	Subtotal Orçado: R\$		32,9905 %	R\$ 126.270,69
							382.747,67			



Item	Quant.	Un	Marca	Modelo	Unitário Adjudicado	Total Adjudicado	Unitário Orçado	Total Orçado	Econ. %	Economia R\$
------	--------	----	-------	--------	---------------------	------------------	-----------------	--------------	---------	--------------

Descrição: Kit Mouse e Teclado Sem Fio - Mouse sem fio tecnologia de conexão wireless 2.4 GHz com receptor USB nano ou tecnologia Bluetooth 5.0 superior; Resolução óptica: mínimo 1000 dpi; Botões: mínimo 3 botões (esquerdo, direito e botão de rolagem scroll com clique); Alimentação: Baterias recarregáveis ou pilhas alcalinas com autonomia mínima de 6 meses; Alcance do sinal: mínimo 10 metros, sem interferências significativas. Teclado sem fio Layout: padrão ABNT2 com tecla ç e caracteres especiais brasileiros; Tecnologia de conexão: wireless 2.4 GHz com receptor USB nano ou Bluetooth 5.0 superior; Funcionalidades adicionais: teclas multimedia dedicadas para controle rápido de volume, mídia e funções do sistema; Alimentação: baterias recarregáveis ou pilhas com autonomia mínima de 6 meses; Compatibilidade: compatível com Windows 10, 11, Mac OS, Linux e sistemas móveis via Bluetooth. Item Exclusivo para ME/EPP e MEI (Lei 123/2006).

117	189,00	UNID	FORTRE K	FONTE ATX 450W	R\$ 225,00	R\$ 42.525,00	R\$ 327,75	R\$ 61.944,75	31,35	R\$ 102,75
-----	--------	------	----------	----------------	------------	---------------	------------	---------------	-------	------------

Descrição: Fonte de alimentação do tipo ATX com potência mínima de 450 watts; Deve possuir PFC ativo (Power Factor Correction), com fator de correção 0,90 em carga plena; Deve ser certificada com eficiência mínima 80 Plus Bronze (<https://www.clearesult.com/80plus>), com rendimento 82 em carga de 20, 50 e 100, conforme padrões internacionais; Deve conter circuito de proteção (OVP, OCP, SCP, OPP); Sistema de resfriamento com ventoinha de no mínimo 120 mm, com controle térmico e funcionamento silencioso; cabo de alimentação incluso. Item Exclusivo para ME/EPP e MEI (Lei 123/2006).

118	2,00	UNID	MSI	FONTE ATX 650W	R\$ 445,00	R\$ 890,00	R\$ 647,04	R\$ 1.294,08	31,22	R\$ 202,04
-----	------	------	-----	----------------	------------	------------	------------	--------------	-------	------------

Descrição: Fonte de alimentação do tipo ATX com potência mínima de 650 watts; Deve possuir PFC ativo (Power Factor Correction), com fator de correção 0,90 em carga plena; Deve ser certificada com eficiência mínima 80 Plus Bronze (<https://www.clearesult.com/80plus>), com rendimento 82 em carga de 20, 50 e 100, conforme padrões internacionais; Deve conter circuito de proteção (OVP, OCP, SCP, OPP); Sistema de resfriamento com ventoinha de no mínimo 120 mm, com controle térmico e funcionamento silencioso; cabo de alimentação incluso. Item Exclusivo para ME/EPP e MEI (Lei 123/2006).

125	200,00	UNID	EXBOM	Conector RJ-45 tipo 8P8C CAT6	R\$ 6,50	R\$ 1.300,00	R\$ 8,99	R\$ 1.798,00	27,69	R\$ 2,49
-----	--------	------	-------	-------------------------------	----------	--------------	----------	--------------	-------	----------

Descrição: Conector RJ-45 tipo 8P8C CAT6, compatível com cabos de rede categoria 6 (CAT6), projetado para suportar frequências de até 250 MHz e velocidades de transmissão de até 1 Gbps; Compatibilidade com os padrões de terminação TIA/EIA-568A e TIA/EIA-568B. Item Exclusivo para ME/EPP e MEI (Lei 123/2006).

126	400,00	UNID	EXBOM	Conector RJ-45 tipo 8P8C	R\$ 14,50	R\$ 5.800,00	R\$ 19,05	R\$ 7.620,00	23,88	R\$ 4,55
-----	--------	------	-------	--------------------------	-----------	--------------	-----------	--------------	-------	----------

Descrição: Conector RJ-45 tipo 8P8C, compatível com cabos de rede categoria 5e (CAT5e), projetado para suportar frequências de até 100 MHz e velocidades de transmissão de até 1 Gbps. Item Exclusivo para ME/EPP e MEI (Lei 123/2006).

134	40,00	UNID	TOSHIB A	Disco Rígido de 4 TB	R\$ 907,66	R\$ 36.306,40	R\$ 956,78	R\$ 38.271,20	5,13	R\$ 49,12
-----	-------	------	----------	----------------------	------------	---------------	------------	---------------	------	-----------

Descrição: Disco Rígido de 4 TB Especificação: Unidade de armazenamento interno do tipo HDD (Hard Disk Drive), formato de 3,5 polegadas, com capacidade de 4 terabytes (4 TB); interface de conexão SATA III (6.0 Gb/s), compatível com versões anteriores; velocidade de rotação mínima de 5.400 RPM. Item Exclusivo para ME/EPP e MEI (Lei 123/2006).

136	100,00	UNID	JBR	600VA BIVOLT	R\$ 379,00	R\$ 37.900,00	R\$ 639,44	R\$ 63.944,00	40,72	R\$ 260,44
-----	--------	------	-----	--------------	------------	---------------	------------	---------------	-------	------------

Descrição: Nobreak 600VA bivolt, entrada 220V com saída 115V; Deverá ter proteção contra sobrecarga, irregularidades na rede elétrica e proteção da bateria; Ter pelo menos 4 saídas (tomadas) de 115V. Ampla Concorrência.

137	33,00	UNID	JBR	600VA BIVOLT	R\$ 379,00	R\$ 12.507,00	R\$ 639,44	R\$ 21.101,52	40,72	R\$ 260,44
-----	-------	------	-----	--------------	------------	---------------	------------	---------------	-------	------------

Descrição: Nobreak 600VA bivolt, entrada 220V com saída 115V; Deverá ter proteção contra sobrecarga, irregularidades na rede elétrica e proteção da bateria; Ter pelo menos 4 saídas (tomadas) de 115V. Cota Reservada para ME/EPP e MEI (Lei 123/2006).

Subtotal Adjudicado	R\$ 256.476,98	Subtotal Orçado: R\$	32,9905 %	R\$ 126.270,69
		382.747,67		



Fornecedor : IPE SOLUCOES E ENGENHARIA LTDA - 09.593.842/0001-79

Item	Quant.	Un	Marca	Modelo	Unitário Adjudicado	Total Adjudicado	Unitário Orçado	Total Orçado	Econ. %	Economia R\$
8	18,00	UNID	DELL	Dell OptiPlex	R\$ 3.450,00	R\$ 62.100,00	R\$ 3.621,41	R\$ 65.185,38	4,73	R\$ 171,41

Descrição: Computador (Desktop - Básico) Especificação mínima: que esteja em linha de produção pelo fabricante. Computador desktop com processador de no mínimo 4 núcleos físicos e 8 threads, cache mínimo de 12MB e frequência que atinja no mínimo 4.7 GHz em modo turbo, pertencente à geração de processadores lançada no ano de 2024 ou superior; placa-mãe com arquitetura microATX, conforme padrões do organismo www.formfactors.org, que define os padrões existentes, suportando memória DDR5 4800 MHz ou superior, com no mínimo 2 slots para memória; deve oferecer pelo menos 1 slot PCI Express 3.0 ou superior (x16) físico e funcional; sistema de detecção de intrusão no chassis; adaptador de vídeo integrado ao processador, com performance igual ou superior à Intel UHD Graphics 730, possuindo no mínimo 2 saídas de vídeo, incluindo ao menos 1 porta HDMI 2.1 ou superior e 1 porta DisplayPort 1.4 ou superior; deve possuir uma unidade de armazenamento SSD NVMe M.2 PCIe 3.0 ou superior, com capacidade mínima de 512 GB; memória RAM mínima de 8 GB DDR5 4800 MT/s, configurada em 1 módulo de 8 GB para permitir expansão; fonte de alimentação de no mínimo 180W com certificação 80 PLUS Bronze, fornecida de fábrica pelo fabricante do equipamento; teclado USB, padrão ABNT2, com fio; mouse óptico USB com 2 botões e scroll, com fio, ambos fabricados pela mesma marca do computador; monitor de vídeo do mesmo fabricante do computador, com tela de no mínimo 21.5 polegadas e resolução Full HD (1920 x 1080); interface de rede sem fio Wi-Fi 6 (padrão IEEE 802.11ax) e Bluetooth 5.4 integrados; interface de rede cabeada Gigabit Ethernet 10/100/1000 Mbps; sistema operacional Microsoft Windows 11 Home 64 bits, original, licenciado e ativado; gabinete de tipo Small Form Factor, fabricado pelo mesmo fabricante do equipamento, com design próprio da marca (não sendo aceitos gabinetes genéricos ou montagens de terceiros); Ampla Concorrência.

9	6,00	UNID	DELL	Dell OptiPlex	R\$ 3.450,00	R\$ 20.700,00	R\$ 3.621,41	R\$ 21.728,46	4,73	R\$ 171,41
---	------	------	------	---------------	--------------	---------------	--------------	---------------	------	------------

Descrição: Computador (Desktop - Básico) Especificação mínima: que esteja em linha de produção pelo fabricante. Computador desktop com processador de no mínimo 4 núcleos físicos e 8 threads, cache mínimo de 12MB e frequência que atinja no mínimo 4.7 GHz em modo turbo, pertencente à geração de processadores lançada no ano de 2024 ou superior; placa-mãe com arquitetura microATX, conforme padrões do organismo www.formfactors.org, que define os padrões existentes, suportando memória DDR5 4800 MHz ou superior, com no mínimo 2 slots para memória; deve oferecer pelo menos 1 slot PCI Express 3.0 ou superior (x16) físico e funcional; sistema de detecção de intrusão no chassis; adaptador de vídeo integrado ao processador, com performance igual ou superior à Intel UHD Graphics 730, possuindo no mínimo 2 saídas de vídeo, incluindo ao menos 1 porta HDMI 2.1 ou superior e 1 porta DisplayPort 1.4 ou superior; deve possuir uma unidade de armazenamento SSD NVMe M.2 PCIe 3.0 ou superior, com capacidade mínima de 512 GB; memória RAM mínima de 8 GB DDR5 4800 MT/s, configurada em 1 módulo de 8 GB para permitir expansão; fonte de alimentação de no mínimo 180W com certificação 80 PLUS Bronze, fornecida de fábrica pelo fabricante do equipamento; teclado USB, padrão ABNT2, com fio; mouse óptico USB com 2 botões e scroll, com fio, ambos fabricados pela mesma marca do computador; monitor de vídeo do mesmo fabricante do computador, com tela de no mínimo 21.5 polegadas e resolução Full HD (1920 x 1080); interface de rede sem fio Wi-Fi 6 (padrão IEEE 802.11ax) e Bluetooth 5.4 integrados; interface de rede cabeada Gigabit Ethernet 10/100/1000 Mbps; sistema operacional Microsoft Windows 11 Home 64 bits, original, licenciado e ativado; gabinete de tipo Small Form Factor, fabricado pelo mesmo fabricante do equipamento, com design próprio da marca (não sendo aceitos gabinetes genéricos ou montagens de terceiros); Cota Reservada para ME/EPP e MEI (Lei 123/2006).

21	1,00	UNID	Brother	Brother DCP-L2540DW DCP-L2540	R\$ 2.984,00	R\$ 2.984,00	R\$ 3.510,91	R\$ 3.510,91	15,00	R\$ 526,91
----	------	------	---------	-------------------------------	--------------	--------------	--------------	--------------	-------	------------

Descrição: Impressora Laser Monocromática Compacta Especificação mínima: Equipamento novo, em linha de produção, do tipo impressora a laser com função exclusiva de impressão (não multifuncional), para impressão monocromática (preto e branco); velocidade de impressão de no mínimo 20 páginas por minuto (ppm) para formato A4; resolução de impressão de no mínimo 1200 x 1200 dpi; deverá possuir suporte para impressão frente e verso via driver (duplex manual); a conectividade deverá incluir obrigatoriamente interface de rede sem fio (Wi-Fi) padrão 802.11b/g/n e uma porta USB 2.0 de alta velocidade; deverá possuir bandeja de entrada com capacidade para no mínimo 150 folhas e bandeja de saída para no mínimo 100 folhas; ciclo de trabalho mensal de no mínimo 10.000 páginas; memória interna padrão de no mínimo 64 MB; deverá ser um modelo de design compacto; deverá possuir suporte a impressão móvel a partir de aplicativos de smartphone (como HP Smart App, Apple AirPrint ou similar); o equipamento deverá possuir garantia mínima de 12 meses fornecida pelo fabricante ou assistência técnica autorizada com cobertura nacional; produto de fabricante com reconhecimento internacional no mercado de impressão. Item Exclusivo para ME/EPP e MEI (Lei 123/2006).

38	23,00	UNID	T6 Lcd	T6 Lcd	R\$ 1.765,00	R\$ 40.595,00	R\$ 1.766,33	R\$ 40.625,59	0,07	R\$ 1,32
----	-------	------	--------	--------	--------------	---------------	--------------	---------------	------	----------

Subtotal Adjudicado	R\$ 817.881,02	Subtotal Orçado: R\$	897.541,84	8,8754 %	R\$ 79.660,82
----------------------------	-----------------------	-----------------------------	-------------------	-----------------	----------------------

Handwritten signature



Item	Quant.	Un	Marca	Modelo	Unitário Adjudicado	Total Adjudicado	Unitário Orçado	Total Orçado	Econ. %	Economia R\$
------	--------	----	-------	--------	---------------------	------------------	-----------------	--------------	---------	--------------

Descrição: Projetor multimídia Especificação mínima: Brilho de no mínimo 3500 ANSI Lumens, resolução nativa mínima HD (1280 x 720 pixels) ou superior, preferencialmente Full HD (1920 x 1080 pixels) para maior nitidez; entradas de vídeo HDMI 1.4 ou superior, USB para reprodução direta de mídia, entrada de áudio e vídeo analógica (como Composite) para compatibilidade com equipamentos legados; alto-falante interno integrado com potência adequada para ambientes pequenos a médios; lâmpada com tecnologia UHE, com duração mínima de 6.000 horas em modo normal e até 12.000 horas em modo econômico; fonte de alimentação bivolt automático (100 a 240V AC, 50/60Hz); incluir maleta acolchoada com proteção interna para transporte seguro; consumo de energia compatível com o desempenho; equipamento novo, sem uso, reforma ou recondicionamento, com garantia mínima de 12 meses prestada pelo fabricante ou assistência técnica autorizada com cobertura nacional. Item Exclusivo para ME/EPP e MEI (Lei 123/2006).

43	47,00	UNID	Ubiquiti	Ubiquiti UniFi U6 Pro	R\$ 980,00	R\$ 46.060,00	R\$ 1.093,94	R\$ 51.415,18	10,41	R\$ 113,94
----	-------	------	----------	-----------------------	------------	---------------	--------------	---------------	-------	------------

Descrição: Access point Wi-Fi 6 Especificação mínima: operação simultânea nas bandas de 5 GHz e 2,4 GHz; taxa máxima teórica de transmissão de até 4,8 Gbps na banda de 5 GHz, com suporte obrigatório a tecnologia 4x4 MU-MIMO e canal de largura 160 MHz (BW160); taxa máxima teórica de até 573,5 Mbps na banda de 2,4 GHz utilizando canal de largura 40 MHz (BW40) e tecnologia 2x2 MIMO; suporte a OFDMA em ambas as bandas; antenas internas integradas com ganho mínimo de 3 dBi para 2,4 GHz e 5,4 dBi para 5GHz; interface de rede com 1 porta Ethernet Gigabit (10/100/1000 Mbps), com suporte à alimentação por PoE padrão 802.3af; gerenciamento obrigatório por sistema controlador centralizado via interface web, com suporte a orquestração em nuvem, e gerenciamento remoto via navegador, sem necessidade de software adicional instalado localmente; funcionalidades de exibição de topologia gráfica em tempo real, alertas de desempenho, provisionamento automatizado em lote de múltiplos dispositivos, atualização automática de firmware via controlador e sistema de gerenciamento baseado em perfis que permita configuração unificada de SSIDs, VLANs e políticas de rede; projeto desenvolvido para uso interno, com possibilidade de instalação em teto ou parede e kit de fixação incluso; consumo máximo de energia de até 12,5W; temperatura operacional entre -30C e 60C; dimensões máximas de 197 mm de diâmetro e 36 mm de altura. Cota Reservada para ME/EPP e MEI (Lei 123/2006).

45	22,00	UNID	Ultra Link	Ultra Link UL-1016D	R\$ 491,00	R\$ 10.802,00	R\$ 521,37	R\$ 11.470,14	5,82	R\$ 30,37
----	-------	------	------------	---------------------	------------	---------------	------------	---------------	------	-----------

Descrição: Switch Gigabit com 16 Portas Especificação mínima: Equipamento do tipo switch de rede, não gerenciável ou gerenciável, com 16 portas Ethernet RJ-45 com suporte a velocidades 10/100/1000 Mbps (Gigabit Ethernet), todas operando de forma simultânea em modo full-duplex; LEDs indicadores individuais por porta para status de conexão e atividade; alimentação elétrica bivolt automático (100 a 240 V AC, 50/60 Hz); gabinete metálico com suporte para montagem em rack padrão 19 polegadas, com acessórios de fixação inclusos. Item Exclusivo para ME/EPP e MEI (Lei 123/2006).

48	199,00	UNID	Lenovo	Tab Mediatek Helio G85	R\$ 1.359,00	R\$ 270.441,00	R\$ 1.585,60	R\$ 315.534,40	14,29	R\$ 226,60
----	--------	------	--------	------------------------	--------------	----------------	--------------	----------------	-------	------------

Descrição: Tablet Multimídia com Tela de 10,5 Polegadas Especificação mínima: Equipamento portátil com tela touchscreen de no mínimo 10,5 polegadas, tecnologia LCD IPS ou AMOLED, resolução mínima Full HD (1920 x 1200 pixels), processador Octa-Core com dois núcleos de alto desempenho rodando até 2,0 GHz e seis núcleos de eficiência rodando até 1,8 GHz; memória RAM mínima de 4 GB; armazenamento interno mínimo de 64 GB com suporte para expansão via cartão microSD; sistema operacional Android 12 ou superior, com interface amigável e atualizações garantidas; conectividade Wi-Fi 802.11ac (Wi-Fi 5) ou superior, Bluetooth 5.0 ou superior, GPS integrado; câmera frontal para videochamadas e câmera traseira para registro de imagens; porta USB tipo C para carregamento e transferência de dados; bateria com autonomia mínima para 8 horas de uso contínuo, suportando carregamento rápido; garantia mínima de 12 meses prestada pelo fabricante ou assistência técnica autorizada com cobertura nacional. Ampla Concorrência.

49	66,00	UNID	Lenovo	Tab Mediatek Helio G85	R\$ 1.359,00	R\$ 89.694,00	R\$ 1.585,60	R\$ 104.649,60	14,29	R\$ 226,60
----	-------	------	--------	------------------------	--------------	---------------	--------------	----------------	-------	------------

Descrição: Tablet Multimídia com Tela de 10,5 Polegadas Especificação mínima: Equipamento portátil com tela touchscreen de no mínimo 10,5 polegadas, tecnologia LCD IPS ou AMOLED, resolução mínima Full HD (1920 x 1200 pixels), processador Octa-Core com dois núcleos de alto desempenho rodando até 2,0 GHz e seis núcleos de eficiência rodando até 1,8 GHz; memória RAM mínima de 4 GB; armazenamento interno mínimo de 64 GB com suporte para expansão via cartão microSD; sistema operacional Android 12 ou superior, com interface amigável e atualizações garantidas; conectividade Wi-Fi 802.11ac (Wi-Fi 5) ou superior, Bluetooth 5.0 ou superior, GPS integrado; câmera frontal para videochamadas e câmera traseira para registro de imagens; porta USB tipo C para carregamento e transferência de dados; bateria com autonomia mínima para 8 horas de uso contínuo, suportando carregamento rápido; garantia mínima de 12 meses prestada pelo fabricante ou assistência técnica autorizada com cobertura nacional. Cota Reservada para ME/EPP e MEI (Lei 123/2006).

55	10,00	UNID	GENERICO	GENERICO	R\$ 778,82	R\$ 7.788,20	R\$ 778,82	R\$ 7.788,20	0,00	R\$ 0,00
----	-------	------	----------	----------	------------	--------------	------------	--------------	------	----------

Subtotal Adjudicado	R\$ 817.881,02	Subtotal Orçado: R\$	897.541,84	8,8754 %	R\$ 79.660,82
----------------------------	-----------------------	-----------------------------	-------------------	-----------------	----------------------

Handwritten signature



Item	Quant.	Un	Marca	Modelo	Unitário Adjudicado	Total Adjudicado	Unitário Orçado	Total Orçado	Ecob. Fis. Economia %	R\$
<p>Descrição: Tela de Projeção Retrátil com Tripé Especificação mínima: Tela de projeção retrátil com suporte em tripé integrado, área útil de projeção de 2,40 m x 1,80 m, com tamanho diagonal de 120 polegadas. Formato da tela 4:3, com superfície de projeção em cor branca opaca, confeccionada em tecido do tipo Matte White, com ganho de brilho adequado para projeções em ambientes internos. Estrutura metálica com pintura anticorrosiva e sistema retrátil de enrolamento, permitindo ajuste de altura. Deve possuir bordas pretas para melhor definição da imagem projetada e proporcionar ampla área de visualização. Item Exclusivo para ME/EPP e MEI (Lei 123/2006).</p>										
61	1,00	UNID	DJI	Drone DJI Mavic, Mini 3 Pro, Rc Controller	R\$ 11.081,00	R\$ 11.081,00	R\$ 12.573,95	R\$ 12.573,95	11,87	R\$ 1.492,95
<p>Descrição: Drone Especificação mínima: Equipamento novo, em linha de produção, do tipo multirrotor. O drone deverá possuir peso de decolagem inferior a 249 gramas com a bateria padrão, para fins de conformidade com a regulamentação nacional; deverá ser equipado com um estabilizador (gimbal) mecânico de 3 eixos e uma câmera com sensor de no mínimo 1/1.3 polegadas e abertura de lente de f/1.7 ou mais ampla; a câmera deverá ser capaz de gravar vídeos com resolução mínima de 4K a 30 fps e possuir um modo de gravação vertical que rotaciona fisicamente o conjunto de câmera e gimbal para capturar vídeo em formato de retrato sem perda de qualidade por corte digital; a autonomia de voo deverá ser de no mínimo 38 minutos com a bateria padrão e o equipamento deverá ser compatível com uma bateria opcional de longa duração que estenda a autonomia para no mínimo 51 minutos; o sistema de transmissão de vídeo deverá ser digital, com feed ao vivo para o operador em no mínimo 720p/30fps e alcance de transmissão de no mínimo 6 km (conforme padrão nacional); deverá apresentar resistência a ventos de no mínimo nível 5 (até 10.7 m/s); deverá possuir modos de voo e captura inteligentes e automatizados, que permitam a execução de manobras cinematográficas pré-programadas ao redor de um alvo, como órbitas, espirais ascendentes e aproximações em zoom-out; o fornecimento deverá ser de um kit completo que inclua no mínimo: 1 (um) drone, 1 (um) rádio controle com tela de alta definição integrada de no mínimo 5.5 polegadas (eliminando a necessidade de uso de um smartphone externo), 1 (uma) bateria de voo inteligente, hélices sobressalentes, protetor de gimbal e cabos necessários; o equipamento deverá possuir garantia mínima de 12 meses fornecida pelo fabricante ou assistência técnica autorizada com cobertura nacional. Item Exclusivo para ME/EPP e MEI (Lei 123/2006).</p>										
62	1,00	UNID	Garmin	Garmin GPSMAP 671	R\$ 4.678,00	R\$ 4.678,00	R\$ 4.678,63	R\$ 4.678,63	0,01	R\$ 0,63
<p>Descrição: GPS Especificação mínima: Equipamento novo, em linha de produção, do tipo receptor de geolocalização portátil (GPS de mão); deverá possuir tecnologia de recepção de múltiplos sistemas de navegação por satélite (GNSS), com suporte obrigatório a GPS, GLONASS, Galileo, QZSS e IRNSS; deverá obrigatoriamente utilizar tecnologia multi-banda (frequências L1 e L5) para aumentar a precisão da geolocalização em ambientes desafiadores; deverá ser equipado com sensores de navegação ABC, incluindo um altímetro para dados de elevação, um barômetro para monitorar o clima e uma bússola eletrônica de 3 eixos compensada por inclinação; a autonomia da bateria interna recarregável de íon de lítio deverá ser de no mínimo 180 horas em modo de rastreamento padrão e de até 840 horas em modo de expedição de baixo consumo; o equipamento deverá vir com mapas topográficos roteáveis da América do Sul pré-carregados, com detalhes de relevo, rios, lagos e pontos de interesse, com capacidade de baixar imagens de satélite de alta resolução diretamente no dispositivo via Wi-Fi; a tela deverá ser de no mínimo 3 polegadas, colorida e legível sob luz solar; o equipamento deverá possuir classificação de resistência à água no padrão IPX7 e ser construído para resistir a padrões militares de robustez (MIL-STD-810) para performance térmica, de choque e de água; a conectividade deverá incluir, no mínimo, Wi-Fi, Bluetooth e ANT; deverá possuir no mínimo 16 GB de memória interna, com suporte a expansão via cartão microSD. Item Exclusivo para ME/EPP e MEI (Lei 123/2006).</p>										
92	8,00	UNID	HP	HP	R\$ 53,00	R\$ 424,00	R\$ 56,56	R\$ 452,48	6,29	R\$ 3,56
<p>Descrição: Chip compatível com a impressora HP Laserjet PRO M428FDW ou similar. Item Exclusivo para ME/EPP e MEI (Lei 123/2006).</p>										
97	85,00	UNID	Toshiba	2TB Canvio Basics	R\$ 429,00	R\$ 36.465,00	R\$ 460,16	R\$ 39.113,60	6,77	R\$ 31,16
<p>Descrição: HD externo com capacidade de armazenamento 1 TB ou superior; Interface de conexão: USB 3.2 Gen 1 (equivalente ao USB 3.0), compatível retroativamente com USB 2.0; Velocidade de rotação mínimo 5400 RPM (ou considerar tecnologia SSD para maior desempenho, caso aplicável); Alimentação via porta USB, sem necessidade de fonte externa; Compatibilidade: sistemas operacionais Windows 10, 11 e Mac OS 10.15 (Catalina) ou superiores, com suporte para formatos NTFS, exFAT e HFS; Deve ser fornecido com cabo USB compatível e manual do usuário. Item Exclusivo para ME/EPP e MEI (Lei 123/2006).</p>										
98	10,00	UNID	Toshiba	2TB Canvio Basics	R\$ 619,00	R\$ 6.190,00	R\$ 655,33	R\$ 6.553,30	5,54	R\$ 36,33
								Subtotal Adjudicado		R\$ 817.881,02
								Subtotal Orçado: R\$	8,8754 %	R\$ 79.660,82
								R\$ 897.541,84		

Valdeir



Item	Quant.	Un	Marca	Modelo	Unitário Adjudicado	Total Adjudicado	Unitário Orçado	Total Orçado	%	R\$
<p>Descrição: HD externo com capacidade de armazenamento 2 TB ou superior; Interface de conexão: USB 3.2 Gen 1 (equivalente ao USB 3.0), compatível retroativamente com USB 2.0; Velocidade de rotação mínimo 5400 RPM (ou considerar tecnologia SSD para maior desempenho, caso aplicável); Alimentação via porta USB, sem necessidade de fonte externa; Compatibilidade: sistemas operacionais Windows 10, 11 e Mac OS 10.15 (Catalina) ou superiores, com suporte para formatos NTFS, exFAT e HFS; Deve ser fornecido com cabo USB compatível e manual do usuário. Item Exclusivo para ME/EPP e MEI (Lei 123/2006).</p>										
99	22,00	UNID	Expansio n	Expansio n 2 TB	R\$ 1.264,06	R\$ 27.809,32	R\$ 1.264,06	R\$ 27.809,32	0,00	R\$ 0,00
<p>Descrição: HD externo com capacidade de armazenamento 6 TB ou superior; Interface de conexão: USB 3.2 Gen 1 (equivalente ao USB 3.0), compatível retroativamente com USB 2.0; Velocidade de rotação mínimo 5400 RPM (ou considerar tecnologia SSD para maior desempenho, caso aplicável); Alimentação via porta USB, sem necessidade de fonte externa; Compatibilidade: sistemas operacionais Windows 10, 11 e Mac OS 10.15 (Catalina) ou superiores, com suporte para formatos NTFS, exFAT e HFS; Deve ser fornecido com cabo USB compatível e manual do usuário. Item Exclusivo para ME/EPP e MEI (Lei 123/2006).</p>										
112	100,00	UNID	LSMI MARKET	LSMI MARKET	R\$ 23,03	R\$ 2.303,00	R\$ 23,03	R\$ 2.303,00	0,00	R\$ 0,00
<p>Descrição: Patch Cord U UTP Cat.5e; Certificações ETL Verified. ANATEL 1277-07-, no mínimo.256 (cabo U/UTP Cat.5e flexível), 1279-07-0256 (cabo de manobra) UL Listed E173971 (CM); tamanho 0,5Metros, no mínimo. Item Exclusivo para ME/EPP e MEI (Lei 123/2006).</p>										
120	120,00	UNID	Kingston	Kingston	R\$ 120,00	R\$ 14.400,00	R\$ 127,67	R\$ 15.320,40	6,00	R\$ 7,67
<p>Descrição: Módulo de memória RAM DDR3, capacidade de 8 GB, tipo DIMM para computadores desktop, frequência de operação de 1600 MHz (PC3-12800), tensão de operação de 1,5V, com 240 pinos, compatível com placas-mãe DDR3. Item Exclusivo para ME/EPP e MEI (Lei 123/2006).</p>										
121	100,00	UNID	Kingston	Kingston	R\$ 67,00	R\$ 6.700,00	R\$ 71,78	R\$ 7.178,00	6,65	R\$ 4,78
<p>Descrição: Módulo de memória RAM DDR4, capacidade de 4 GB, tipo DIMM para computadores desktop, frequência de operação de 3200 MHz (PC4-25600), tensão de operação de 1,2V, com 288 pinos, compatível com placas-mãe DDR4. Item Exclusivo para ME/EPP e MEI (Lei 123/2006).</p>										
122	200,00	UNID	Kingston	Kingston	R\$ 108,00	R\$ 21.600,00	R\$ 115,25	R\$ 23.050,00	6,29	R\$ 7,25
<p>Descrição: Módulo de memória RAM DDR4, capacidade de 8 GB, tipo DIMM para computadores desktop, frequência de operação de 3200 MHz (PC4-25600), tensão de operação de 1,2V, com 288 pinos, compatível com placas-mãe DDR4.</p>										
123	84,00	UNID	Kingston	Kingston	R\$ 216,00	R\$ 18.144,00	R\$ 228,17	R\$ 19.166,28	5,33	R\$ 12,17
<p>Descrição: Módulo de memória RAM DDR4, capacidade de 16 GB, tipo DIMM para computadores desktop, frequência de operação de 3200 MHz (PC4-25600), tensão de operação de 1,2V, com 288 pinos, compatível com placas-mãe DDR4. Item Exclusivo para ME/EPP e MEI (Lei 123/2006).</p>										
128	110,00	UNID	ADATA	ADATA 512 GB	R\$ 466,00	R\$ 51.260,00	R\$ 467,72	R\$ 51.449,20	0,36	R\$ 1,72
<p>Descrição: (SSD) 512GB Especificação: com capacidade mínima de armazenamento de 512 GB, interface SATA III 6Gbps, formato padrão 2,5 polegadas; Deve possuir velocidade mínima de leitura sequencial de 500 MB/s e velocidade mínima de gravação sequencial de 450 MB/s; O SSD deve utilizar memória flash NAND de alta qualidade, com tecnologia 3D NAND ou superior, para garantir durabilidade e desempenho; Compatível com sistemas operacionais Windows, Linux e Mac OS. Item Exclusivo para ME/EPP e MEI (Lei 123/2006).</p>										
130	30,00	UNID	ADATA	ADATA 2 TB	R\$ 821,75	R\$ 24.652,50	R\$ 821,75	R\$ 24.652,50	0,00	R\$ 0,00
<p>Descrição: (SSD) 2TB Especificação: com capacidade mínima de armazenamento de 2TB, interface SATA III 6Gbps, formato padrão 2,5 polegadas; Deve possuir velocidade mínima de leitura sequencial de 500 MB/s e velocidade mínima de gravação sequencial de 450 MB/s; O SSD deve utilizar memória flash NAND de alta qualidade, com tecnologia 3D NAND ou superior, para garantir durabilidade e desempenho; Compatível com sistemas operacionais Windows, Linux e Mac OS. Item Exclusivo para ME/EPP e MEI (Lei 123/2006).</p>										
135	4,00	UNID	Seagate	Seagate Unidade portátil, 6 TB	R\$ 1.525,00	R\$ 6.100,00	R\$ 1.605,83	R\$ 6.423,32	5,03	R\$ 80,83

Subtotal
Adjudicado
R\$ 817.881,02

Subtotal
Orçado: R\$
897.541,84

8,8754
%

R\$
79.660,82



Item	Quant.	Un	Marca	Modelo	Unitário Adjudicado	Total Adjudicado	Unitário Orçado	Total Orçado	Econ. %	Economia R\$
Descrição: Disco Rígido de 6TB Especificação mínima: com capacidade de armazenamento mínima de 6 TB; deverá possuir formato de 3.5 polegadas e interface de conexão SATA 6 Gb/s (SATA III); a velocidade de rotação deverá ser de 7200 RPM. Item Exclusivo para ME/EPP e MEI (Lei 123/2006).										
141	44,00	UNID	GENERIC	GENERIC	R\$ 607,25	R\$ 26.719,00	R\$ 607,25	R\$ 26.719,00	0,00	R\$ 0,00

Descrição: SSD NVMe 1TB PCIe 4.0 x4 Especificação mínima: Unidade de estado sólido no formato M.2 2280 com interface NVMe PCIe 4.0 x4 e capacidade mínima de 1 TB; velocidades de leitura sequencial de no mínimo 3.500 MB/s e gravação sequencial de no mínimo 2.100 MB/s; dissipação de calor otimizada para formatos compactos sem necessidade de ventoinhas externas (low-profile compact); compatível com operação em notebooks finos, desktops de fator pequeno e placas-mãe com slot NVMe; consumo energético reduzido, adequado para operação contínua sem aquecimento excessivo; confiabilidade mínima de MTBF de 1.500.000 horas; velocidade de escrita sustentada que atenda a performance do SSD sem throttling térmico, conforme testes padrão do fabricante; compatibilidade ampla com sistemas operacionais modernos (Windows, Linux, macOS) com suporte nativo NVMe; fornecimento de firmware atualizado com recursos de correção de erros e gerenciamento de saúde da unidade; equipamento novo, sem uso ou recondicionamento. Item Exclusivo para ME/EPP e MEI (Lei 123/2006).

147	1,00	UNID	Sony	Sony ZV-E10	R\$ 7.200,00	R\$ 7.200,00	R\$ 7.200,00	R\$ 7.200,00	0,00	R\$ 0,00
-----	------	------	------	-------------	--------------	--------------	--------------	--------------	------	----------

Descrição: Câmera Digital Mirrorless para Vlogging Especificação mínima: Equipamento novo, em linha de produção. Câmera digital do tipo mirrorless (sem espelho) com suporte a lentes intercambiáveis, com performance e conjunto de funcionalidades igual ou superior ao da câmera Sony ZV-E10; deverá possuir sensor de imagem formato APS-C de no mínimo 24 megapixels; sistema de foco automático híbrido com rastreamento de olhos em tempo real e uma função dedicada para alternar o foco rapidamente entre o rosto do apresentador e um objeto mostrado próximo à lente; deverá possuir um botão físico dedicado para alternar instantaneamente entre um fundo nítido e um fundo desfocado (bokeh); deverá possuir um microfone direcional de alta qualidade integrado, com no mínimo 3 cápsulas, e ser fornecida com um protetor de vento compatível com a sapata de acessórios da câmera; tela LCD sensível ao toque (touchscreen) de 3 polegadas, totalmente articulável (abertura lateral), que permita a visualização frontal; gravação de vídeo em resolução 4K (3840 x 2160) a no mínimo 30fps, com capacidade de gravação em perfis de cor logarítmicos (Log); conectividade Wi-Fi e Bluetooth, e portas físicas incluindo no mínimo 1 (uma) porta USB-C com suporte a streaming de vídeo (UVC/UAC) e alimentação contínua, 1 (uma) porta micro-HDMI, 1 (uma) entrada para microfone externo (3.5mm) e 1 (uma) saída para fone de ouvido (3.5mm); deverá possuir luz de gravação frontal (tally light) para indicar o status da gravação. Item Exclusivo para ME/EPP e MEI (Lei 123/2006).

148	1,00	UNID	GENERIC	GENERIC	R\$ 991,00	R\$ 991,00	R\$ 991,00	R\$ 991,00	0,00	R\$ 0,00
-----	------	------	---------	---------	------------	------------	------------	------------	------	----------

Descrição: Estabilizador de Câmera Eletrônico (Gimbal) Especificação mínima: Equipamento novo, em linha de produção, do tipo estabilizador de câmera motorizado de 3 eixos (gimbal), projetado para uso profissional; deverá possuir capacidade de carga útil (payload) testada de no mínimo 4,5 kg (10 lbs), para suportar câmeras de cinema compactas e câmeras mirrorless/DSLR com lentes e acessórios profissionais; os braços estruturais do equipamento deverão ser fabricados em fibra de carbono para garantir alta resistência e baixo peso; deverá possuir um sistema de foco automático baseado em sensor LIDAR (Light Detection and Ranging), que permita o autofocus preciso em tempo real mesmo com o uso de lentes de cinema de foco manual; deverá possuir um sistema de transmissão de vídeo sem fio (wireless) integrado ou com suporte nativo (sem adaptadores de terceiros), capaz de transmitir um sinal de no mínimo 1080p a 60fps para um receptor/monitor remoto; deverá possuir uma tela de no mínimo 1.8 polegadas, colorida e sensível ao toque (touchscreen), para configuração e controle dos parâmetros do gimbal; o sistema de liberação rápida (quick-release) da câmera deverá ser de camada dupla, compatível com os padrões universais Manfrotto e Arca-Swiss, permitindo balanceamento rápido; o punho da bateria deverá ser de alta capacidade, com autonomia de no mínimo 10 horas, e possuir sistema de troca rápida (hot-swap) ou recarga via USB-C durante o uso; deverá possuir motores de alto torque com suporte a modos de operação avançados, incluindo rotação 360 (modo Vortex/Inception); o fornecimento deverá ser de um kit completo, incluindo no mínimo o estabilizador, o punho de bateria, o tripé de apoio/extensor, o sistema de foco LiDAR, um motor de foco externo e um estojo de transporte rígido. Item Exclusivo para ME/EPP e MEI (Lei 123/2006).

Subtotal Adjudicado	Subtotal Orçado: R\$	8,8754	R\$
R\$ 817.881,02	897.541,84	%	79.660,82

Fornecedor : TEROS COMERCIO E SERVICOS DE INFORMATICA LTDA - 24.565.507/0001-50



Item	Quant.	Un	Marca	Modelo	Unitário Adjudicado	Total Adjudicado	Unitário Orçado	Total Orçado	Econ. %
12	27,00	UNID	VAIO	FE15	R\$ 4.079,00	R\$ 110.133,00	R\$ 4.683,33	R\$ 126.449,91	12,90

Descrição: Computador Portátil Básico (Notebook) Especificação mínima: que esteja em linha de produção pelo fabricante, com processador que possua no mínimo 6 núcleos físicos, 12 threads, frequência base de 2,4 GHz ou superior, com suporte a turbo boost automático para frequências maiores; unidade de armazenamento SSD com capacidade mínima de 512 GB, interface NVMe PCIe 3.0 M.2 ou superior; memória RAM de 16 GB, do tipo DDR4 3200 MHz, preferencialmente configurada em dual channel para melhor desempenho; tela LCD widescreen de 14 ou 15,6 polegadas, antirreflexo, retroiluminada por LED, com resolução mínima Full HD (1920 x 1080 pixels); teclado com todos os caracteres da língua portuguesa, inclusive Ç e acentos, nas mesmas posições do teclado padrão ABNT2; mouse touchpad com dois botões integrados; interfaces de rede cabeada 10/100/1000 Mbps com conector RJ-45 fêmea, e rede sem fio padrão IEEE 802.11ax (Wi-Fi 6), compatível com bandas de 2,4 GHz e 5 GHz; Bluetooth versão 5.0 ou superior; sistema operacional Microsoft Windows 11 Pro (64 bits), original, licenciado e ativado; bateria recarregável do tipo ion de lítio com no mínimo 3 células e autonomia mínima de 6 horas em condições típicas de uso; fonte externa automática e bivolt (100240 V), compatível com o equipamento; possuir, no mínimo, 2 portas USB, sendo ao menos uma USB 3.0 (5 Gbps) ou superior, podendo incluir porta USB-C com suporte a vídeo; 1 saída HDMI 1.4 ou superior e/ou DisplayPort (nativa ou via USB-C com suporte a vídeo); webcam HD (720p) ou Full HD (1080p), com microfone digital embutido, preferencialmente com obturador físico de privacidade; o equipamento deverá ser novo, sem uso, reforma ou recondicionamento, e contar com garantia mínima de 12 meses, prestada pelo fabricante ou assistência técnica autorizada com cobertura nacional, com atendimento on-site (no local) ou por logística reversa, conforme disponibilidade da rede autorizada. Ampla Concorrência.

13	8,00	UNID	VAIO	FE15	R\$ 4.079,00	R\$ 32.632,00	R\$ 4.683,33	R\$ 37.466,64	12,90	R\$ 604,33
----	------	------	------	------	--------------	---------------	--------------	---------------	-------	------------

Descrição: Computador Portátil Básico (Notebook) Especificação mínima: que esteja em linha de produção pelo fabricante, com processador que possua no mínimo 6 núcleos físicos, 12 threads, frequência base de 2,4 GHz ou superior, com suporte a turbo boost automático para frequências maiores; unidade de armazenamento SSD com capacidade mínima de 512 GB, interface NVMe PCIe 3.0 M.2 ou superior; memória RAM de 16 GB, do tipo DDR4 3200 MHz, preferencialmente configurada em dual channel para melhor desempenho; tela LCD widescreen de 14 ou 15,6 polegadas, antirreflexo, retroiluminada por LED, com resolução mínima Full HD (1920 x 1080 pixels); teclado com todos os caracteres da língua portuguesa, inclusive Ç e acentos, nas mesmas posições do teclado padrão ABNT2; mouse touchpad com dois botões integrados; interfaces de rede cabeada 10/100/1000 Mbps com conector RJ-45 fêmea, e rede sem fio padrão IEEE 802.11ax (Wi-Fi 6), compatível com bandas de 2,4 GHz e 5 GHz; Bluetooth versão 5.0 ou superior; sistema operacional Microsoft Windows 11 Pro (64 bits), original, licenciado e ativado; bateria recarregável do tipo ion de lítio com no mínimo 3 células e autonomia mínima de 6 horas em condições típicas de uso; fonte externa automática e bivolt (100240 V), compatível com o equipamento; possuir, no mínimo, 2 portas USB, sendo ao menos uma USB 3.0 (5 Gbps) ou superior, podendo incluir porta USB-C com suporte a vídeo; 1 saída HDMI 1.4 ou superior e/ou DisplayPort (nativa ou via USB-C com suporte a vídeo); webcam HD (720p) ou Full HD (1080p), com microfone digital embutido, preferencialmente com obturador físico de privacidade; o equipamento deverá ser novo, sem uso, reforma ou recondicionamento, e contar com garantia mínima de 12 meses, prestada pelo fabricante ou assistência técnica autorizada com cobertura nacional, com atendimento on-site (no local) ou por logística reversa, conforme disponibilidade da rede autorizada. Cota Reservada para ME/EPP e MEI (Lei 123/2006).

18	22,00	UNID	Epson	M2170	R\$ 2.443,00	R\$ 53.746,00	R\$ 2.852,57	R\$ 62.756,54	14,35	R\$ 409,57
----	-------	------	-------	-------	--------------	---------------	--------------	---------------	-------	------------

Descrição: Impressora Multifuncional Jato de Tinta Mono, tecnologia de impressão: Jato de Tinta PrecisionCore monocromática otimizada, Resolução máxima de impressão: 1200 x 2400 dpi, Velocidade de impressão ISO: 20 ppm em preto (A4/ carta), Velocidade de impressão: 39 ppm em preto (rascunho /A4 /carta), Velocidade de impressão duplex: 9 ppm (A4/ carta), Tamanho mínimo de gotícula de tinta: 2,8 picolitros, Configuração de injetores: 800 injetores pretos, Compatível com Sistemas operacionais: Windows Vista / Windows7/Windows8 /8.1/Windows10 (32 bits, 64 bits), Windows Server 2003 (SP2) / Windows Server 2016/8, Mac OSX 10.6.8 / MacOSX 10.14.x9. Item Exclusivo para ME/EPP e MEI (Lei 123/2006).

19	28,00	UNID	HP	4103DW	R\$ 2.696,00	R\$ 75.488,00	R\$ 3.873,27	R\$ 108.451,56	30,39	R\$ 1.177,27
----	-------	------	----	--------	--------------	---------------	--------------	----------------	-------	--------------

Descrição: Impressora Multifuncional laser cor de impressão: Preto e branco apenas; Impressão frente e verso: Sim; Tipo de papel: Tamanho A4, Carta, A5, A5 (Borda longa), A6; Gramatura de 60 a 200 g/m² em pelo menos uma das bandejas; Memória: Integrada padrão 512 MB, velocidade máxima impressão preto e branco (ppm) até 40 ppm papel A4; Resolução de impressão: 1200x1200 dpi; Resolução de digitalização: Até 1200x1200 dpi; Ciclo de trabalho: Até 50.000 páginas mês; manuseio de entrada de papel, padrão Bandeja de entrada para até 520 folhas de 80 g/m²; Fonte de alimentação: 127V 50/60Hz; Conexões: 01 (uma) USB 2.0, 1 (uma) Ethernet com conector RJ-45. Ampla Concorrência.

20	9,00	UNID	HP	4103DW	R\$ 2.698,00	R\$ 24.282,00	R\$ 3.873,27	R\$ 34.859,43	30,34	R\$ 1.175,27
----	------	------	----	--------	--------------	---------------	--------------	---------------	-------	--------------

Descrição: Impressora Multifuncional laser cor de impressão: Preto e branco apenas; Impressão frente e verso: Sim; Tipo de papel: Tamanho A4, Carta, A5, A5 (Borda longa), A6; Gramatura de 60 a 200 g/m² em pelo menos uma das bandejas; Memória: Integrada padrão 512 MB, velocidade máxima impressão preto e branco (ppm) até 40 ppm papel A4; Resolução de impressão: 1200x1200 dpi; Resolução de digitalização: Até 1200x1200 dpi; Ciclo de trabalho: Até 50.000 páginas mês; manuseio de entrada de papel, padrão Bandeja de entrada para até 520 folhas de 80 g/m²; Fonte de alimentação: 127V 50/60Hz; Conexões: 01 (uma) USB 2.0, 1 (uma) Ethernet com conector RJ-45. Cota Reservada para ME/EPP e MEI (Lei 123/2006).

Subtotal Adjudicado	R\$ 649.130,00	Subtotal Orçado: R\$	786.419,57	17,4575 %	R\$ 137.289,57
----------------------------	-----------------------	-----------------------------	-------------------	------------------	-----------------------



Item	Quant.	Un	Marca	Modelo	Unitário Adjudicado	Total Adjudicado	Unitário Orçado	Total Orçado	Econ. %	R\$
30	20,00	UNID	Monitor Soyo	20POL HD LED Wide SM200-L02	R\$ 420,00	R\$ 8.400,00	R\$ 611,34	R\$ 12.226,80	31,29	R\$ 191,34

Descrição: Monitor Tamanho: 19,5, Ângulo de Visão 90° / 65°, Resolução Máxima HD (1366 x 768), Brilho 200 cd/m², Contraste 600:1, Tempo de Resposta 2ms (GtG), Taxa de Atualização 60Hz, Gama de Cores (típ.) NTSC 72, Profundidade de Cores (nº de cores) 16,7 milhões, Distância entre Pixels 0,3177 x 0,3070 mm, Tratamento de Tela Antirreflexivo. Item Exclusivo para ME/EPP e MEI (Lei 123/2006).

42	142,00	UNID	Ubiquiti Unifi®	Access Point U6+	R\$ 984,00	R\$ 139.728,00	R\$ 1.093,94	R\$ 155.339,48	10,04	R\$ 109,94
----	--------	------	-----------------	------------------	------------	----------------	--------------	----------------	-------	------------

Descrição: Access point Wi-Fi 6 Especificação mínima: operação simultânea nas bandas de 5 GHz e 2,4 GHz; taxa máxima teórica de transmissão de até 4,8 Gbps na banda de 5 GHz, com suporte obrigatório a tecnologia 4x4 MU-MIMO e canal de largura 160 MHz (BW160); taxa máxima teórica de até 573,5 Mbps na banda de 2,4 GHz utilizando canal de largura 40 MHz (BW40) e tecnologia 2x2 MIMO; suporte a OFDMA em ambas as bandas; antenas internas integradas com ganho mínimo de 3 dBi para 2,4 GHz e 5,4 dBi para 5GHz; interface de rede com 1 porta Ethernet Gigabit (10/100/1000 Mbps), com suporte à alimentação por PoE padrão 802.3af; gerenciamento obrigatório por sistema controlador centralizado via interface web, com suporte a orquestração em nuvem, e gerenciamento remoto via navegador, sem necessidade de software adicional instalado localmente; funcionalidades de exibição de topologia gráfica em tempo real, alertas de desempenho, provisionamento automatizado em lote de múltiplos dispositivos, atualização automática de firmware via controlador e sistema de gerenciamento baseado em perfis que permita configuração unificada de SSIDs, VLANs e políticas de rede; projeto desenvolvido para uso interno, com possibilidade de instalação em teto ou parede e kit de fixação incluso; consumo máximo de energia de até 12,5W; temperatura operacional entre -30C e 60C; dimensões máximas de 197 mm de diâmetro e 36 mm de altura. Ampla Concorrência.

44	37,00	UNID	Tp-link	Switch Tl-sg1016pe	R\$ 1.495,00	R\$ 55.315,00	R\$ 1.614,82	R\$ 59.748,34	7,42	R\$ 119,82
----	-------	------	---------	--------------------	--------------	---------------	--------------	---------------	------	------------

Descrição: Switch Gigabit com 16 Portas, sendo 8 PoE Especificação mínima: Equipamento do tipo switch não gerenciável ou gerenciável, com 16 portas Ethernet RJ-45 10/100/1000 Mbps, sendo no mínimo 8 portas com suporte a alimentação via PoE ou PoE conforme os padrões IEEE 802.3af e/ou 802.3at; potência total mínima dedicada ao fornecimento PoE de 150 watts; compatível com montagem em rack padrão 19 polegadas, com acessórios de fixação incluídos; gabinete metálico com sistema de ventilação adequado à dissipação de calor; alimentação elétrica bivolt automático (100240 V AC, 50/60 Hz); leds indicadores de status por porta; consumo compatível com a operação em carga máxima. Item Exclusivo para ME/EPP e MEI (Lei 123/2006).

50	11,00	UNID	storage	NAS Synology Diskstation 4 baias DS423	R\$ 5.270,00	R\$ 57.970,00	R\$ 5.552,53	R\$ 61.077,83	5,08	R\$ 282,53
----	-------	------	---------	--	--------------	---------------	--------------	---------------	------	------------

Descrição: Storage NAS com 4 Baias para Discos Especificação mínima: Equipamento de armazenamento em rede (NAS Network Attached Storage), com no mínimo 4 baias para instalação de discos rígidos ou SSDs padrão SATA de 3,5 ou 2,5; processador Quad-Core com frequência mínima de 1,5 GHz; memória RAM mínima de 2 GB DDR4; suporte a configurações de arranjo de discos RAID 0, 1, 5, 6, 10, JBOD; compatível com sistemas de arquivos ext4, Btrfs ou equivalentes; suporte a protocolos de rede SMB, FTP, NFS e DLNA; mínimo de 2 portas Ethernet Gigabit (10/100/1000 Mbps). Item Exclusivo para ME/EPP e MEI (Lei 123/2006).

64	43,00	UNID	fontep/note	universal 90w	R\$ 120,00	R\$ 5.160,00	R\$ 172,78	R\$ 7.429,54	30,54	R\$ 52,78
----	-------	------	-------------	---------------	------------	--------------	------------	--------------	-------	-----------

Descrição: Fonte Universal para notebook 90W, Carrega dispositivos USB, recarrega celular, Proteção contra curto-circuito, Regulagem automática de tensão, Especificações: Alimentação: 127 OU 220Vca / 1 A, Saídas 12V, 15V, 16V, 18V, 19V, 20V / 4,5A MAX E 24V / 3,75A MAX, SAÍDA USB 5V, Frequência de Operação: 50 / 60Hz, Peso sem embalagem: 280 g. Item Exclusivo para ME/EPP e MEI (Lei 123/2006).

81	120,00	UNID	Epson	T534 black	R\$ 77,50	R\$ 9.300,00	R\$ 94,83	R\$ 11.379,60	18,27	R\$ 17,33
----	--------	------	-------	------------	-----------	--------------	-----------	---------------	-------	-----------

Descrição: Refil de Tinta Epson T534 T 534 Black para utilização em equipamentos EcoTank com sistema Ecofit M1120, M3180, M2170, M1180. Garantia de 03 meses para defeito de fabricação. Refil com 120ml de tinta preta do tipo pigmentada. Essa tinta é ideal para impressão de documentos com textos claros, nítidos e duradouros com resistência à água e à descoloração. Marca: Epson. Item Exclusivo para ME/EPP e MEI (Lei 123/2006).

114	156,00	UNID	vinik	filtro de linha 5t	R\$ 57,00	R\$ 8.892,00	R\$ 98,63	R\$ 15.386,28	42,20	R\$ 41,63
-----	--------	------	-------	--------------------	-----------	--------------	-----------	---------------	-------	-----------

Subtotal Adjudicado					Subtotal Orçado: R\$				
R\$ 649.130,00					786.419,57				
					17,4575 %				
					R\$ 137.289,57				



Item	Quant.	Un	Marca	Modelo	Unitário Adjudicado	Total Adjudicado	Unitário Orçado	Total Orçado	Econ. %	Economia R\$
Descrição: Filtro de linha bivolt com 5 tomadas; deverá ter proteção contra Surtos (DPS) classe III, possuir dispositivo de desconexão térmica em caso de sobreaquecimento que dispensa a utilização de fusível (micro disjuntor); corrente de carga máxima 10ª. Item Exclusivo para ME/EPP e MEI (Lei 123/2006).										
124	24,00	UNID	DEKO	cat6 305m	R\$ 992,50	R\$ 23.820,00	R\$ 1.175,21	R\$ 28.205,04	15,54	R\$ 182,71

Descrição: Caixa com 305 metros de cabo de rede UTP categoria 6 (CAT6), par trançado, para transmissão de dados em redes Ethernet com velocidades de até 1 Gbps e frequência de até 250 MHz. O cabo deve possuir condutores de 100 cobre sólido puro, calibre AWG 23 ou superior, revestimento externo em PVC resistente, adequado para instalação em ambientes internos. Item Exclusivo para ME/EPP e MEI (Lei 123/2006).

131	43,00	UNID	rack Max Eletron	8u 19 pol	R\$ 549,00	R\$ 23.607,00	R\$ 739,75	R\$ 31.809,25	25,78	R\$ 190,75
-----	-------	------	------------------	-----------	------------	---------------	------------	---------------	-------	------------

Descrição: Rack de estrutura metálica, com altura total de 8U (aproximadamente 35,5 cm), padrão 19 polegadas para montagem de equipamentos de TI, servidores, switches, roteadores e outros dispositivos compatíveis; Desenvolvido para instalação fixa em parede com suportes e pontos de fixação apropriados para garantir segurança e estabilidade; Cor preta; Deve Acompanha trilhos ou perfis para fixação dos equipamentos conforme padrão 19. Item Exclusivo para ME/EPP e MEI (Lei 123/2006).

132	42,00	UNID	rack Max Eletron	4u 19pol	R\$ 349,00	R\$ 14.658,00	R\$ 569,00	R\$ 23.898,00	38,66	R\$ 220,00
-----	-------	------	------------------	----------	------------	---------------	------------	---------------	-------	------------

Descrição: Rack de estrutura metálica, com altura total de 4U (aproximadamente 17,8 cm), padrão 19 polegadas, para montagem de equipamentos de TI, switches, roteadores, patch panels e outros dispositivos compatíveis; desenvolvido para instalação fixa em parede, com suportes e pontos de fixação apropriados para garantir segurança e estabilidade; cor preta; deve acompanhar trilhos ou perfis para fixação dos equipamentos conforme padrão 19. Item Exclusivo para ME/EPP e MEI (Lei 123/2006).

145	1,00	UNID	Apple	iPhone 15 Pro Max	R\$ 5.999,00	R\$ 5.999,00	R\$ 9.935,33	R\$ 9.935,33	39,61	R\$ 3.936,33
-----	------	------	-------	-------------------	--------------	--------------	--------------	--------------	-------	--------------

Descrição: Smartphone de Alto Desempenho Especificação mínima: Equipamento novo, em linha de produção. Smartphone com estrutura fabricada em material metálico premium (alumínio de alta resistência ou titânio) e parte traseira em vidro de alta resistência; tela de no mínimo 6.7 polegadas com tecnologia OLED, resolução mínima QHD (2560 x 1440 ou superior), e taxa de atualização adaptativa de no mínimo 1Hz a 120Hz; processador de alto desempenho com tecnologia de fabricação de 4nm ou inferior; sistema de câmera tripla profissional, com sensor principal (wide) de no mínimo 48MP e uma câmera teleobjetiva com zoom óptico de no mínimo 5x; deverá ser capaz de gravar vídeos com resolução mínima de 4K a 60fps e suporte a perfis de cor logarítmicos (Log); o conector de carregamento e dados deverá ser do tipo USB-C, com suporte a velocidades de transferência de no mínimo 10 Gbps (padrão USB 3); deverá possuir classificação de resistência à água e poeira no padrão IP68, com capacidade comprovada de submersão em profundidade de no mínimo 1.5 metro por até 30 minutos; deverá possuir sistema operacional móvel proprietário do fabricante, com atualizações de segurança e de recursos garantidas por no mínimo 5 anos; o produto deverá ser de um fabricante com reconhecimento internacional, com garantia mínima de 12 meses. Item Exclusivo para ME/EPP e MEI (Lei 123/2006).

Subtotal Adjudicado	Subtotal Orçado: R\$	17,4575 %	R\$ 137.289,57
R\$ 649.130,00	786.419,57		

Fornecedor : FAP TECNOLOGIA E SOLUCOES LTDA - 55.935.697/0001-84

Item	Quant.	Un	Marca	Modelo	Unitário Adjudicado	Total Adjudicado	Unitário Orçado	Total Orçado	Econ. %	Economia R\$
14	25,00	UNID	CR ENERGI A	KEE 1.5 BI - 300VA	R\$ 134,00	R\$ 3.350,00	R\$ 373,63	R\$ 9.340,75	64,13	R\$ 239,63

Subtotal Adjudicado	Subtotal Orçado: R\$	56,5722 %	R\$ 131.733,04
R\$ 101.125,00	232.858,04		



Item	Quant.	Un	Marca	Modelo	Unitário Adjudicado	Total Adjudicado	Unitário Orçado	Total Orçado	Econ. %	Economia R\$
Descrição: Estabilizador (Para Computador/Impressora) Especificação mínima: que esteja em linha de produção pelo fabricante: Potência: 300 VA ou W, Tensão entrada: Bivolt automático 115/127/220V, Tensão saída: 115V, 5 Níveis de proteção: Protege seus equipamentos contra 5 dos principais problemas existentes na rede elétrica. 1. Ruído de rede elétrica; 2. Sobretensão de rede elétrica; 3. Subtensão de rede elétrica; 4. Surtos de tensão na rede; 5. Correção de variação da rede elétrica por degrau. Conexão de saída: 4 tomadas NBR 14136. Item Exclusivo para ME/EPP e MEI (Lei 123/2006).										
15	136,00	UNID	CR ENERGI A	KEE 2.5 BI - 600VA	R\$ 169,00	R\$ 22.984,00	R\$ 439,07	R\$ 59.713,52	61,50	R\$ 270,07

Descrição: Estabilizador (Para Computador/Impressora) Especificação mínima: que esteja em linha de produção pelo fabricante: Potência: 500 VA ou W, Tensão entrada: Bivolt automático 115/127/220V, Tensão saída: 115V, 5 Níveis de proteção: Protege seus equipamentos contra 5 dos principais problemas existentes na rede elétrica. 1. Ruído de rede elétrica; 2. Sobretensão de rede elétrica; 3. Subtensão de rede elétrica; 4. Surtos de tensão na rede; 5. Correção de variação da rede elétrica por degrau. Conexão de saída: 6 tomadas NBR 14136. Item Exclusivo para ME/EPP e MEI (Lei 123/2006).

34	60,00	UNID	CR ENERGI A	KSB 600BS	R\$ 447,00	R\$ 26.820,00	R\$ 1.099,19	R\$ 65.951,40	59,33	R\$ 652,19
----	-------	------	-------------	-----------	------------	---------------	--------------	---------------	-------	------------

Descrição: No-Break (Para Computador/Impressora) Especificação mínima: que esteja em linha de produção pelo fabricante. No-break com potência nominal mínima de 0,6 kVA. Potência real mínima de 300 W. Tensão entrada 115 / 127 / 220 V (em corrente alternada) com comutação automática. Tensão de saída 110 / 115 ou 220 V (a ser definida pelo solicitante). Alarme audiovisual. Bateria interna selada. Autonomia a plena carga de, no mínimo, 15 minutos considerando consumo de 240 W. Possuir, no mínimo, seis tomadas de saída padrão brasileiro. O produto deverá ser novo, sem uso, reforma ou recondicionamento. Item Exclusivo para ME/EPP e MEI (Lei 123/2006).

35	58,00	UNID	CR ENERGI A	KSB 1200BS	R\$ 623,00	R\$ 36.134,00	R\$ 1.270,81	R\$ 73.706,98	50,97	R\$ 647,81
----	-------	------	-------------	------------	------------	---------------	--------------	---------------	-------	------------

Descrição: No-Break (Para Computador/Impressora) Especificação mínima: que esteja em linha de produção pelo fabricante. No-break com potência nominal mínima de 1,2 kVA. Potência real mínima de 600 W. Tensão entrada 115 / 127 / 220 V (em corrente alternada) com comutação automática. Tensão de saída 110 / 115 ou 220 V (a ser definida pelo solicitante). Alarme audiovisual. Bateria interna selada. Autonomia a plena carga de, no mínimo, 15 minutos considerando consumo de 240 W. Possuir, no mínimo, seis tomadas de saída padrão brasileiro. O produto deverá ser novo, sem uso, reforma ou recondicionamento. Ampla Concorrência.

36	19,00	UNID	CR ENERGI A	KSB 1200BS	R\$ 623,00	R\$ 11.837,00	R\$ 1.270,81	R\$ 24.145,39	50,97	R\$ 647,81
----	-------	------	-------------	------------	------------	---------------	--------------	---------------	-------	------------

Descrição: No-Break (Para Computador/Impressora) Especificação mínima: que esteja em linha de produção pelo fabricante. No-break com potência nominal mínima de 1,2 kVA. Potência real mínima de 600 W. Tensão entrada 115 / 127 / 220 V (em corrente alternada) com comutação automática. Tensão de saída 110 / 115 ou 220 V (a ser definida pelo solicitante). Alarme audiovisual. Bateria interna selada. Autonomia a plena carga de, no mínimo, 15 minutos considerando consumo de 240 W. Possuir, no mínimo, seis tomadas de saída padrão brasileiro. O produto deverá ser novo, sem uso, reforma ou recondicionamento. Cota Reservada para ME/EPP e MEI (Lei 123/2006).

Subtotal Adjudicado	R\$ 101.125,00	Subtotal Orçado: R\$	232.858,04	56,5722 %	R\$ 131.733,04
----------------------------	-----------------------	-----------------------------	-------------------	------------------	-----------------------

Fornecedor : IDEAL SOLUCOES TECNOLOGICAS LTDA - 54.078.351/0001-44

Item	Quant.	Un	Marca	Modelo	Unitário Adjudicado	Total Adjudicado	Unitário Orçado	Total Orçado	Econ. %	Economia R\$
24	15,00	UNID	ASX	UNID	R\$ 2.654,19	R\$ 39.812,85	R\$ 2.793,88	R\$ 41.908,20	4,99	R\$ 139,69
					Subtotal Adjudicado	R\$ 85.327,88	Subtotal Orçado: R\$	89.818,87	5,0000 %	R\$ 4.490,99



Item	Quant.	Un	Marca	Modelo	Unitário Adjudicado	Total Adjudicado	Unitário Orçado	Total Orçado	Econ. %	Economia R\$
Descrição: Kit 2 Caixa de Som Ativa Bluetooth 2 Tripe Bag Para Tripe Cabo Xlr 5 mts Especificações: 2 Bandas De Equalização; Entrada Mts Balanceada Com Conectores Xlr E Trs 1/4; Entrada Line Com Conectores Xlr, Rca E P2; Controle De Volume Master; Reproduz Arquivos Mp3 Através De Porta Usb/Sd Card; Comunicação Via Bluetooth; Receptor De Fm; Leitor Usb / Sd Card; Conector Xlr Macho Para Pre-Out; Rodízios Incorporado Ao Gabinete Para Facilidade De Transporte; Receptáculo De 35 Mm Já Incorporado Para Montagem Em Pedestal Com Sistema De Travamento; Dimensões (Lxaxp): 440x790x360mm; Potência: 200w; 15 Polegadas; Voltagem : Bi-Volt. Cota Reservada para ME/EPP e MEI (Lei 123/2006).										
41	43,00	UNID	MULTILA SER	UNID	R\$ 454,07	R\$ 19.525,01	R\$ 477,97	R\$ 20.552,71	5,00	R\$ 23,90

Descrição: Roteador de rede com 5 Portas Gigabit e Sistema Operacional Avançado Especificação mínima: Equipamento do tipo roteador com 5 portas Ethernet RJ-45 10/100/1000 Mbps (não wireless), com função de roteamento avançada integrada; processador de arquitetura MIPS 32 bits, com dois núcleos e frequência base mínima de 880 MHz; memória RAM mínima de 256 MB; armazenamento interno de pelo menos 16 MB do tipo flash; sistema operacional embarcado, com suporte a funcionalidades de roteamento estático e dinâmico (incluindo OSPF), NAT, firewall com filtragem de pacotes, gerenciamento de filas (queues) para controle de banda, cliente e servidor PPPoE, gerenciamento de VLANs (802.1Q), suporte a túnel IPsec com aceleração por hardware, servidor DHCP, e recursos de hotspot com gerenciamento de usuários; interface gráfica de gerenciamento acessível via navegador web local (sem necessidade de acesso à internet), além de suporte a CLI via SSH e Telnet; suporte a exportação e importação de configurações e backups; compatível com alimentação elétrica por fonte externa inclusa (entrada 12V28V DC), consumo máximo de até 5W; LEDs indicadores de status por porta; gabinete compacto em plástico de engenharia com ventilação passiva (sem ventilador); operação estável em temperaturas de 0 C a 70 C; o equipamento deve ser fornecido com fonte de alimentação. Item Exclusivo para ME/EPP e MEI (Lei 123/2006).

46	14,00	UNID	TP-LINK	UNID	R\$ 1.856,43	R\$ 25.990,02	R\$ 1.954,14	R\$ 27.357,96	5,00	R\$ 97,71
----	-------	------	---------	------	--------------	---------------	--------------	---------------	------	-----------

Descrição: Switch Gigabit com 24 Portas, sendo 24 PoE Especificação mínima: Equipamento do tipo switch, gerenciável ou não, com 24 portas Ethernet RJ-45 10/100/1000 Mbps, todas com suporte a alimentação via PoE ou PoE conforme os padrões IEEE 802.3af e/ou IEEE 802.3at; potência total mínima dedicada ao fornecimento PoE de 250 watts; compatível com montagem em rack padrão 19 polegadas, com acessórios de fixação incluídos; gabinete metálico com sistema de ventilação eficiente para dissipação térmica; alimentação elétrica bivolt automático (100240 V AC, 50/60 Hz); LEDs indicadores de status para cada porta e sistema; consumo de energia compatível com operação em carga máxima. Item Exclusivo para ME/EPP e MEI (Lei 123/2006).

Subtotal Adjudicado	R\$ 85.327,88	Subtotal Orçado: R\$	89.818,87	5,0000 %	R\$ 4.490,99
----------------------------	----------------------	-----------------------------	------------------	-----------------	---------------------

Fornecedor : MICRODADOS SISTEMAS LTDA. - 07.228.857/0001-02

Item	Quant.	Un	Marca	Modelo	Unitário Adjudicado	Total Adjudicado	Unitário Orçado	Total Orçado	Econ. %	Economia R\$
25	90,00	UNID	conforme edital	conforme edital	R\$ 95,00	R\$ 8.550,00	R\$ 196,72	R\$ 17.704,80	51,70	R\$ 101,72

Descrição: Licença Anti Virus, com proteção em tempo real, verifica continuamente vírus, worms, cavalos de Troia, cryptolockers, rootkits e spyware em seus dispositivos, protegendo você contra ameaças online novas e estabelecidas, como Ransomware, compatível com Windows, macOS, Android, iOS. Firewall bidirecional (somente para Windows), protege a privacidade, senhas, arquivos e fotos, protege seu dinheiro em transações bancárias e compras on-line, protege as crianças on-line e off-line. No mínimo 01 ano. Item Exclusivo para ME/EPP e MEI (Lei 123/2006).

26	62,00	UNID	microsoft	Microsoft Office	R\$ 390,00	R\$ 24.180,00	R\$ 1.554,22	R\$ 96.361,64	74,90	R\$ 1.164,22
----	-------	------	-----------	------------------	------------	---------------	--------------	---------------	-------	--------------

Subtotal Adjudicado	R\$ 61.530,00	Subtotal Orçado: R\$	228.740,44	73,1005 %	R\$ 167.210,44
----------------------------	----------------------	-----------------------------	-------------------	------------------	-----------------------



Item	Quant.	Un	Marca	Modelo	Unitário Adjudicado	Total Adjudicado	Unitário Orçado	Total Orçado	Econ. %	Economia R\$
<p>Descrição: Licença de Software para Edição de Documentos, Planilhas, Apresentações e Cliente de E-mail Especificação mínima: licença perpétua original, sem necessidade de renovação ou pagamento recorrente, emitida em nome do órgão contratante; versão mais atual disponível da suíte de escritório Microsoft Office, com instalação local (offline), compatível com sistemas operacionais Microsoft Windows 10 ou superior, em arquitetura 32 e 64 bits; deve conter, no mínimo, os seguintes aplicativos em versão completa: editor de textos, planilhas eletrônicas, apresentações, banco de dados, cliente de e-mail, anotações e publicações, compatíveis com os seguintes programas: Microsoft Word, Microsoft Excel, Microsoft PowerPoint, Microsoft Outlook, Microsoft Access, Microsoft Publisher, Microsoft OneNote e Microsoft Teams (instalável opcionalmente); a suíte deve estar totalmente em português do Brasil, permitir atualizações de segurança por meio do Windows Update e ser instalada por meio de mídia física oficial ou link de instalação fornecido pelo fabricante; o produto deverá ser novo, original, sem uso, reforma ou recondicionamento, com comprovação de autenticidade, licença definitiva, e contar com suporte técnico e legalidade reconhecida pelo fabricante. Ampla Concorrência.</p>										
27	20,00	UNID	microsoft	Microsoft Office	R\$ 390,00	R\$ 7.800,00	R\$ 1.554,22	R\$ 31.084,40	74,90	R\$ 1.164,22

<p>Descrição: Licença de Software para Edição de Documentos, Planilhas, Apresentações e Cliente de E-mail Especificação mínima: licença perpétua original, sem necessidade de renovação ou pagamento recorrente, emitida em nome do órgão contratante; versão mais atual disponível da suíte de escritório Microsoft Office, com instalação local (offline), compatível com sistemas operacionais Microsoft Windows 10 ou superior, em arquitetura 32 e 64 bits; deve conter, no mínimo, os seguintes aplicativos em versão completa: editor de textos, planilhas eletrônicas, apresentações, banco de dados, cliente de e-mail, anotações e publicações, compatíveis com os seguintes programas: Microsoft Word, Microsoft Excel, Microsoft PowerPoint, Microsoft Outlook, Microsoft Access, Microsoft Publisher, Microsoft OneNote e Microsoft Teams (instalável opcionalmente); a suíte deve estar totalmente em português do Brasil, permitir atualizações de segurança por meio do Windows Update e ser instalada por meio de mídia física oficial ou link de instalação fornecido pelo fabricante; o produto deverá ser novo, original, sem uso, reforma ou recondicionamento, com comprovação de autenticidade, licença definitiva, e contar com suporte técnico e legalidade reconhecida pelo fabricante. Cota Reservada para ME/EPP e MEI (Lei 123/2006).</p>										
28	45,00	UNID	microsoft	Microsoft Windows 11 Pro (32/64-bit)	R\$ 350,00	R\$ 15.750,00	R\$ 1.393,16	R\$ 62.692,20	74,87	R\$ 1.043,16

<p>Descrição: Licença Sistema Operacional para Computadores e Notebooks Microsoft Windows 11 Pro (32/64-bit). Ampla Concorrência.</p>										
29	15,00	UNID	microsoft	Microsoft Windows 11 Pro (32/64-bit)	R\$ 350,00	R\$ 5.250,00	R\$ 1.393,16	R\$ 20.897,40	74,87	R\$ 1.043,16

<p>Descrição: Licença Sistema Operacional para Computadores e Notebooks Microsoft Windows 11 Pro (32/64-bit). Cota Reservada para ME/EPP e MEI (Lei 123/2006).</p>											
					Subtotal Adjudicado	R\$ 61.530,00			Subtotal Orçado: R\$	73,1005 %	R\$ 167.210,44
									228.740,44		

Fornecedor : FELTEC DISTRIBUIDORA E RESPRESENTACOES LTDA - 27.240.015/0001-83

Item	Quant.	Un	Marca	Modelo	Unitário Adjudicado	Total Adjudicado	Unitário Orçado	Total Orçado	Econ. %	Economia R\$	
33	3,00	UNID	AOC	AOC	R\$ 1.722,50	R\$ 5.167,50	R\$ 1.722,50	R\$ 5.167,50	0,00	R\$ 0,00	
					Subtotal Adjudicado	R\$ 66.963,78			Subtotal Orçado: R\$	20,3899 %	R\$ 17.150,96
									84.114,74		



Item	Quant.	Un	Marca	Modelo	Unitário Adjudicado	Total Adjudicado	Unitário Orçado	Total Orçado	Eqcn. %	R\$
Descrição: Monitor de Vídeo de Altíssimo Desempenho Especificação mínima: Monitor de vídeo novo, em linha de produção, com tela de no mínimo 26,1 polegadas e resolução nativa QHD (2560 x 1440); deverá utilizar tecnologia de painel baseada em Diodos Orgânicos Emissores de Luz com Pontos Quânticos (QD-OLED), para garantir alto contraste e fidelidade de cores; a taxa de atualização nativa deverá ser de no mínimo 360 Hz; o tempo de resposta deverá ser de no máximo 0.03 ms (cinza-a-cinza); deverá possuir certificação VESA DisplayHDR True Black 400, assegurando pretos profundos e alto contraste dinâmico; a cobertura de gama de cores deverá ser de no mínimo 99 do padrão DCI-P3; deverá possuir suporte nativo a tecnologias de taxa de atualização variável (VRR), com compatibilidade para os padrões AMD FreeSync Premium Pro e NVIDIA G-SYNC; a conectividade deverá incluir no mínimo 1 (uma) porta DisplayPort 1.4 e 2 (duas) portas HDMI 2.1; o suporte do monitor deverá permitir ajustes de altura, inclinação, giro e pivô (rotação); o produto deverá ser de um fabricante com reconhecimento internacional no mercado de monitores para jogos e aplicações profissionais, com garantia mínima de 12 meses. Item Exclusivo para ME/EPP e MEI (Lei 123/2006).										
52	42,00	UNID	INTELBR AS	INTELBR AS	R\$ 448,84	R\$ 18.851,28	R\$ 448,84	R\$ 18.851,28	0,00	R\$ 0,00
Descrição: Câmera IP Especificação mínima: Câmera de vigilância do tipo Bullet, para instalação em ambientes internos ou externos, com resolução mínima de 4 megapixels (2560 x 1440 pixels); sensor de imagem CMOS 1/3; lente fixa de 2.8 mm com abertura máxima F2.2, ângulo de visão horizontal mínimo de 90 e alcance IR mínimo de 30 metros, com LEDs infravermelhos de comprimento de onda de 850 nm e tecnologia de IR inteligente; iluminação mínima de 0.03 lux (colorido) e 0.003 lux (IR ligado); suporte a DWDR, BLC e HLC; recursos de ROI (Região de Interesse) e máscara de privacidade; compressão de vídeo em H.265, H.265, H.264, H.264, MJPEG, com suporte a dual stream (fluxo principal e secundário); taxa de frames configurável de 1 a 30 fps; protocolos de rede compatíveis incluindo TCP/IP, UDP, IPv4/IPv6, HTTP/HTTPS, FTP, NTP, RTSP, RTMP, SMTP, SNMP, Multicast, IGMP, ONVIF perfis S e T, e serviços de nuvem; interface de rede RJ-45 10/100 Mbps com throughput de no mínimo 24 Mbps; alimentação 12 VDC ou via PoE (802.3af), consumo máximo de até 4,2 W; memória RAM mínima de 64 MB e ROM de 16 MB; proteção contra surtos de 15 kV em vídeo e alimentação; grau de proteção IP67 contra poeira e água; suporte a temperaturas de operação entre -40 C e 50 C, e umidade relativa de até 95; recursos de segurança incluindo autenticação por senha, diferentes níveis de acesso e suporte a até 6 usuários simultâneos; gerenciamento por interface web, softwares de monitoramento compatíveis e aplicativos móveis; corpo em material plástico resistente. Item Exclusivo para ME/EPP e MEI (Lei 123/2006).										
72	5,00	UNID	EXBOM	EXBOM	R\$ 49,00	R\$ 245,00	R\$ 66,84	R\$ 334,20	26,69	R\$ 17,84
Descrição: Cabo VGA D-SUB 15 PINOS PARA MONITOR 10 METROS VGA-2, no mínimo. Item Exclusivo para ME/EPP e MEI (Lei 123/2006).										
74	82,00	UNID	ELGIN	ELGIN	R\$ 44,00	R\$ 3.608,00	R\$ 72,45	R\$ 5.940,90	39,26	R\$ 28,45
Descrição: Caixa de Pilha AA com 40 unidades. Item Exclusivo para ME/EPP e MEI (Lei 123/2006).										
78	30,00	UNID	EXBOM	EXBOM	R\$ 41,00	R\$ 1.230,00	R\$ 59,33	R\$ 1.779,90	30,89	R\$ 18,33
Descrição: Capa Para Notebook 13 Preta Com Interior Cinza Formato: Case para notebook 13; Material: Nylon; Tamanho do produto: 27A x 37L; Peso aproximado: 200g; Cor: Preto acinzentado com interior cinza claro. Item Exclusivo para ME/EPP e MEI (Lei 123/2006).										
79	44,00	UNID	EXBOM	EXBOM	R\$ 59,00	R\$ 2.596,00	R\$ 85,00	R\$ 3.740,00	30,58	R\$ 26,00
Descrição: Capa Para Notebook 15 Preta Com Interior Cinza Formato: Case para notebook 15; Material: Nylon; Tamanho do produto: 25A x 36L; Peso aproximado: 230g; Cor: Preto acinzentado com interior cinza claro. Item Exclusivo para ME/EPP e MEI (Lei 123/2006).										
103	4,00	UNID	MASTER DRIVE	MASTER DRIVE	R\$ 43,00	R\$ 172,00	R\$ 54,48	R\$ 217,92	21,07	R\$ 11,48
Descrição: Micro SD com capacidade de 32GB de armazenamento, sem necessidade de driver de dispositivo. Item Exclusivo para ME/EPP e MEI (Lei 123/2006).										
104	4,00	UNID	MASTER DRIVE	MASTER DRIVE	R\$ 81,00	R\$ 324,00	R\$ 127,11	R\$ 508,44	36,27	R\$ 46,11
Descrição: Micro SD com capacidade de 64GB de armazenamento, sem necessidade de driver de dispositivo. Item Exclusivo para ME/EPP e MEI (Lei 123/2006).										
108	240,00	UNID	GENERI CA	GENERI CA	R\$ 45,50	R\$ 10.920,00	R\$ 59,89	R\$ 14.373,60	24,02	R\$ 14,39
Descrição: Película Protetora Cerâmica Brilhante de Tela para Tablet 10.5 (Dez ponto cinco polegadas). Item Exclusivo para ME/EPP e MEI (Lei 123/2006).										

Subtotal	Subtotal	20,3899	R\$
Adjudicado	Orçado: R\$	%	17.150,96
R\$ 66.963,78	84.114,74		



Item	Quant.	Un	Marca	Modelo	Unitário Adjudicado	Total Adjudicado	Unitário Orçado	Total Orçado	Econ. %	Economia R\$
109	300,00	UNID	GENERIC A	GENERIC A	R\$ 79,50	R\$ 23.850,00	R\$ 110,67	R\$ 33.201,00	28,06	R\$ 2593

Descrição: Capa (Case) de proteção para Tablet de 11 (Onze Polegadas), em material Emborrachado Hipoalergênico, Silicone, Policarbonato ou TPU (Poliuretano Termoplástico). Item Exclusivo para ME/EPP e MEI (Lei 123/2006).

Subtotal Adjudicado	Subtotal Orçado: R\$	20,3899 %	R\$ 17.150,96
R\$ 66.963,78	84.114,74		

Fornecedor : METDATA TECNOLOGIA DA INFORMACAO EIRELI - 28.584.157/0003-92

Item	Quant.	Un	Marca	Modelo	Unitário Adjudicado	Total Adjudicado	Unitário Orçado	Total Orçado	Econ. %	Economia R\$
39	23,00	UNID	CANON	DR-C340	R\$ 2.230,00	R\$ 51.290,00	R\$ 3.364,75	R\$ 77.389,25	33,72	R\$ 1.134,75

Descrição: Scanner de Mesa com Alimentador Automático Duplex (ADF) Especificação mínima: Scanner de mesa com alimentador automático duplex para digitalização frente e verso, velocidade mínima de 40 ppm (preto/colorido) em modo simplex e 80 ipm em duplex (resolução padrão 300 dpi). Resolução óptica nativa de até 600 x 600 dpi, com interpolação opcional até 1200 x 1200 dpi (para melhoria artificial da resolução). Compatível com digitalização para computador (imagem, e-mail, OCR, arquivo), SharePoint, pendrive e principais serviços em nuvem como Google Drive, OneDrive e Dropbox. Recursos avançados de digitalização incluindo realinhamento automático, detecção automática do tamanho do documento, rotação automática, digitalização contínua, remoção de fundo, ignorar páginas em branco, remoção de sangramento, digitalização 2 em 1 (duas páginas em uma imagem), remoção de marcas de perfuração. Interface USB 3.0 (preferencialmente com adaptador USB-C); opcionalmente suporte Wi-Fi para maior flexibilidade. Compatibilidade de drivers para Windows 10 e 11 (64 bits), macOS Monterey (v12) e Ventura (v13) e Linux (verificar compatibilidade). Drivers suportados: TWAIN, ICA, WIA, SANE. Suporta formatos de arquivo PDF pesquisável com OCR, PDF/A, PDF de alta compressão, TIFF (multi páginas), JPEG, BMP, e documentos editáveis em Word, Excel e PowerPoint. Capacidade do alimentador automático para até 60 folhas, com suporte a documentos comuns, recibos, fotos (recomendado uso de folha de transporte), cartões de visita e cartões plásticos/laminados (inclusive em relevo), com suporte para diferentes espessuras. Equipamento novo, sem uso, reforma ou recondicionamento, com garantia mínima de 12 meses fornecida pelo fabricante ou assistência técnica autorizada com cobertura nacional. Ampla Concorrência.

40	7,00	UNID	CANON	DR-C340	R\$ 2.230,00	R\$ 15.610,00	R\$ 3.364,75	R\$ 23.553,25	33,72	R\$ 1.134,75
----	------	------	-------	---------	--------------	---------------	--------------	---------------	-------	--------------

Descrição: Scanner de Mesa com Alimentador Automático Duplex (ADF) Especificação mínima: Scanner de mesa com alimentador automático duplex para digitalização frente e verso, velocidade mínima de 40 ppm (preto/colorido) em modo simplex e 80 ipm em duplex (resolução padrão 300 dpi). Resolução óptica nativa de até 600 x 600 dpi, com interpolação opcional até 1200 x 1200 dpi (para melhoria artificial da resolução). Compatível com digitalização para computador (imagem, e-mail, OCR, arquivo), SharePoint, pendrive e principais serviços em nuvem como Google Drive, OneDrive e Dropbox. Recursos avançados de digitalização incluindo realinhamento automático, detecção automática do tamanho do documento, rotação automática, digitalização contínua, remoção de fundo, ignorar páginas em branco, remoção de sangramento, digitalização 2 em 1 (duas páginas em uma imagem), remoção de marcas de perfuração. Interface USB 3.0 (preferencialmente com adaptador USB-C); opcionalmente suporte Wi-Fi para maior flexibilidade. Compatibilidade de drivers para Windows 10 e 11 (64 bits), macOS Monterey (v12) e Ventura (v13) e Linux (verificar compatibilidade). Drivers suportados: TWAIN, ICA, WIA, SANE. Suporta formatos de arquivo PDF pesquisável com OCR, PDF/A, PDF de alta compressão, TIFF (multi páginas), JPEG, BMP, e documentos editáveis em Word, Excel e PowerPoint. Capacidade do alimentador automático para até 60 folhas, com suporte a documentos comuns, recibos, fotos (recomendado uso de folha de transporte), cartões de visita e cartões plásticos/laminados (inclusive em relevo), com suporte para diferentes espessuras. Equipamento novo, sem uso, reforma ou recondicionamento, com garantia mínima de 12 meses fornecida pelo fabricante ou assistência técnica autorizada com cobertura nacional. Cota Reservada para ME/EPP e MEI (Lei 123/2006).

Subtotal Adjudicado	Subtotal Orçado: R\$	33,7246 %	R\$ 34.042,50
R\$ 66.900,00	100.942,50		

Fornecedor : NBB COMERCIO DE EQUIPAMENTOS DE INFORMATICA LTDA - 10.820.186/0001-89



Item	Quant.	Un	Marca	Modelo	Unitário Adjudicado	Total Adjudicado	Unitário Orçado	Total Orçado	Econ. %	Economia Fis n.º 20194 R\$
51	31,00	UNID	AITEK	S16MA-N208P	R\$ 1.150,00	R\$ 35.650,00	R\$ 1.281,13	R\$ 39.715,03	10,23	R\$ 131,13

Descrição: Gravador Digital de Vídeo em Rede (NVR) 8 Canais com PoE Especificação mínima: Equipamento compatível com até 8 câmeras IP, com suporte aos protocolos Onvif Perfil S e protocolo proprietário do fabricante; suporte a compressão de vídeo H.265, H.265, H.264 e H.264; resolução de gravação e reprodução de até 8MP (4K) em até 30 FPS; taxa de bitrate de gravação mínima de 64 Mbps; suporte a detecção de movimento, mascaramento e perda de vídeo, com configuração por agenda; capacidade de detecção inteligente de veículos e pessoas em até 8 canais; reprodução simultânea de até 4 canais, com funções de busca por data/hora e eventos; armazenamento interno com suporte para 1 disco rígido SATA III, com gerenciamento de sobrescrita de arquivos; portas de saída de vídeo HDMI (resolução até 3840x2160) e VGA (resolução até 1920x1080); suporte a até 128 usuários conectados simultaneamente, com throughput de rede mínimo de 104 Mbps (64 Mbps de entrada e 40 Mbps de saída); 8 portas PoE integradas com padrão IEEE 802.3af/at, fornecendo potência mínima de 25,5W por porta e potência total mínima de 80W; 1 porta Ethernet RJ45 10/100/1000 Mbps; 2 portas USB 2.0 para backup; entrada e saída de áudio RCA; suporte a acesso remoto via aplicativos para Android e iOS; gerenciamento via interface web, protocolos de rede HTTP/HTTPS, IPv4/IPv6, RTSP, NTP, DDNS, DHCP, FTP, SNMP, entre outros; sistema operacional Linux embarcado; processador dual-core de alto desempenho; memória RAM mínima de 128 MB e armazenamento interno flash mínimo de 16 MB; fonte de alimentação 48Vdc 2A inclusa; consumo máximo 5,8W (sem HD) e até 85W em uso com PoE; gabinete compacto padrão 1U, dimensões máximas de 260 225 48 mm; operação em temperaturas de -10C a 55C; ventilação interna ativa com cooler; deve possuir certificações FCC e CE. Item Exclusivo para ME/EPP e MEI (Lei 123/2006).

82	238,00	UNID	FAST PRINTE R	T544220	R\$ 19,00	R\$ 4.522,00	R\$ 43,93	R\$ 10.455,34	56,74	R\$ 24,93
----	--------	------	---------------	---------	-----------	--------------	-----------	---------------	-------	-----------

Descrição: Refil de tinta na cor ciano, compatível com as impressoras Multifuncional Epson EcoTank L5190 - Epson EcoTank L3110 - Epson EcoTank L3250. No mínimo com 65ml. Item Exclusivo para ME/EPP e MEI (Lei 123/2006).

83	238,00	UNID	FAST PRINTE R	T544320	R\$ 19,00	R\$ 4.522,00	R\$ 39,61	R\$ 9.427,18	52,03	R\$ 20,61
----	--------	------	---------------	---------	-----------	--------------	-----------	--------------	-------	-----------

Descrição: Refil de tinta na cor magenta, compatível com as impressoras Multifuncional Epson EcoTank L5190 - Epson EcoTank L3110 - Epson EcoTank L3250. No mínimo com 65ml. Item Exclusivo para ME/EPP e MEI (Lei 123/2006).

84	286,00	UNID	FAST PRINTE R	T544120	R\$ 30,00	R\$ 8.580,00	R\$ 58,54	R\$ 16.742,44	48,75	R\$ 28,54
----	--------	------	---------------	---------	-----------	--------------	-----------	---------------	-------	-----------

Descrição: Refil de tinta na cor preto, compatível com as impressoras Multifuncional Epson EcoTank L5190 - Epson EcoTank L3110 - Epson EcoTank L3250. No mínimo com 65ml. Item Exclusivo para ME/EPP e MEI (Lei 123/2006).

85	208,00	UND	FAST PRINTE R	TN3442	R\$ 66,00	R\$ 13.728,00	R\$ 83,78	R\$ 17.426,24	21,22	R\$ 17,78
----	--------	-----	---------------	--------	-----------	---------------	-----------	---------------	-------	-----------

Descrição: Toner compatível com a impressora Brother DCP L5652DN ou similar. Item Exclusivo para ME/EPP e MEI (Lei 123/2006).

87	72,00	UND	FAST PRINTE R	CF283A	R\$ 52,00	R\$ 3.744,00	R\$ 58,13	R\$ 4.185,36	10,54	R\$ 6,13
----	-------	-----	---------------	--------	-----------	--------------	-----------	--------------	-------	----------

Descrição: Toner compatível com HP CF-283A, utilizado em Multifuncional HP M-127FN M127, M-127FW M-127, M-125 M125A M-125A, M-201, M-225, M-226, M-202. Toner CF283 CF-283 de altíssima qualidade de impressão, com um rendimento médio de 1.500 páginas considerando uma cobertura de 5 no papel A4. Item Exclusivo para ME/EPP e MEI (Lei 123/2006).

88	120,00	UNID	FAST PRINTE R	TN2370	R\$ 35,00	R\$ 4.200,00	R\$ 78,95	R\$ 9.474,00	55,66	R\$ 43,95
----	--------	------	---------------	--------	-----------	--------------	-----------	--------------	-------	-----------

Descrição: Toner Brother TN-2370, utilizado nas seguintes impressoras e multifuncionais Brother: HLL2360DW L-2360DW, HLL2320D L-2320D, MFCL2720DW L-2720DW, MFCL2740DW L-2740DW, MFC-L2700DW MFCL2700DW L-2700DW, DCP-L2520DW DCPL2520DW L-2520DW, DCP-L2540DW DCPL2540DW L-2540DW. Toner com rendimento médio de 2.600 impressões considerando-se 5 de cobertura da folha A4. Item Exclusivo para ME/EPP e MEI (Lei 123/2006).

Subtotal Adjudicado	Subtotal Orçado: R\$	23,8476 %	R\$ 39.007,47
R\$ 124.562,00	163.569,47		



Item	Quant.	Un	Marca	Modelo	Unitário Adjudicado	Total Adjudicado	Unitário Orçado	Total Orçado	Econ. %	Economia R\$
89	4,00	UNID	FAST PRINTE R	TN1060	R\$ 64,00	R\$ 256,00	R\$ 92,00	R\$ 368,00	30,48	R\$ 120

Descrição: Toner compatível com a impressora Brother DCP 1602 ou similar. Item Exclusivo para ME/EPP e MEI (Lei 123/2006).

90	136,00	UNID	FAST PRINTE R	CE285A	R\$ 49,00	R\$ 6.664,00	R\$ 67,88	R\$ 9.231,68	27,81	R\$ 18,88
----	--------	------	---------------	--------	-----------	--------------	-----------	--------------	-------	-----------

Descrição: Toner compatível com a impressora HP Laser Pro m-1132 M1132mfp ou similar. Item Exclusivo para ME/EPP e MEI (Lei 123/2006).

91	20,00	UNID	FAST PRINTE R	CF258A	R\$ 82,00	R\$ 1.640,00	R\$ 90,42	R\$ 1.808,40	9,31	R\$ 8,42
----	-------	------	---------------	--------	-----------	--------------	-----------	--------------	------	----------

Descrição: Toner compatível com a impressora HP Laserjet PRO M428FDW ou similar. Item Exclusivo para ME/EPP e MEI (Lei 123/2006).

93	92,00	UNID	FAST PRINTE R	CE285A	R\$ 78,00	R\$ 7.176,00	R\$ 83,82	R\$ 7.711,44	6,94	R\$ 5,82
----	-------	------	---------------	--------	-----------	--------------	-----------	--------------	------	----------

Descrição: Toner HP 85A compatível com a impressora HP LaserJet P1102 ou similar. Item Exclusivo para ME/EPP e MEI (Lei 123/2006).

94	92,00	UNID	FAST PRINTE R	DR3440	R\$ 290,00	R\$ 26.680,00	R\$ 316,73	R\$ 29.139,16	8,43	R\$ 26,73
----	-------	------	---------------	--------	------------	---------------	------------	---------------	------	-----------

Descrição: Cilindro compatível com a impressora Brother DCP L5652DN ou similar. Item Exclusivo para ME/EPP e MEI (Lei 123/2006).

96	60,00	UNID	FAST PRINTE R	DR1060	R\$ 120,00	R\$ 7.200,00	R\$ 131,42	R\$ 7.885,20	8,68	R\$ 11,42
----	-------	------	---------------	--------	------------	--------------	------------	--------------	------	-----------

Descrição: Cilindro para Brother DCP-1617NW DCP 1617NW 1617NW 1617 DR 1060 Rendimento para 12.000 páginas. Item Exclusivo para ME/EPP e MEI (Lei 123/2006).

Subtotal Adjudicado	Subtotal Orçado: R\$	23,8476 %	R\$ 39.007,47
R\$ 124.562,00	163.569,47		

Fornecedor : FAROL DISTRIBUIDORA LTDA - 60.243.240/0001-49

Item	Quant.	Un	Marca	Modelo	Unitário Adjudicado	Total Adjudicado	Unitário Orçado	Total Orçado	Econ. %	Economia R\$
57	24,00	UNID	CR ENERGI A	KNBE 3000BS	R\$ 3.900,00	R\$ 93.600,00	R\$ 4.804,40	R\$ 115.305,60	18,82	R\$ 904,40

Subtotal Adjudicado	Subtotal Orçado: R\$	32,8879 %	R\$ 110.667,12
R\$ 225.830,00	336.497,12		



Item	Quant.	Un	Marca	Modelo	Unitário Adjudicado	Total Adjudicado	Unitário Orçado	Total Orçado	Econ. %	Economia R\$
Descrição: Nobreak Online Torre 3.0 kVA Especificação mínima: Nobreak do tipo online dupla conversão, potência nominal mínima de 3000 VA / 2700 W, fator de potência 0,9, forma de onda senoidal pura, tensão de entrada 220 V monofásica, tensão de saída configurável em 200/208/220/230/240 V (padrão 220 V), regulação 2, distorção harmônica 3; tempo de comutação de 0 ms; eficiência mínima de 90 (rede) e 94 (modo ECO); baterias internas seladas de chumbo-ácido, no mínimo 6 12 V 9 Ah, barramento de 72 V, recarga em até 5 horas para 90; autonomia expansível via módulo externo; conectividade mínima com portas USB, RS232 e slot para SNMP; no mínimo 8 saídas (6 NBR 14136 10 A e 2 NBR 14136 20 A) além de bornes; display LCD para monitoramento, alarmes visuais e sonoros; compatível com operação em grupo gerador. Ampla Concorrência.										
58	7,00	UNID	CR ENERGI A	KNBE 3000BS	R\$ 4.490,00	R\$ 31.430,00	R\$ 4.804,40	R\$ 33.630,80	6,54	R\$ 314,40

Descrição: Nobreak Online Torre 3.0 kVA Especificação mínima: Nobreak do tipo online dupla conversão, potência nominal mínima de 3000 VA / 2700 W, fator de potência 0,9, forma de onda senoidal pura, tensão de entrada 220 V monofásica, tensão de saída configurável em 200/208/220/230/240 V (padrão 220 V), regulação 2, distorção harmônica 3; tempo de comutação de 0 ms; eficiência mínima de 90 (rede) e 94 (modo ECO); baterias internas seladas de chumbo-ácido, no mínimo 6 12 V 9 Ah, barramento de 72 V, recarga em até 5 horas para 90; autonomia expansível via módulo externo; conectividade mínima com portas USB, RS232 e slot para SNMP; no mínimo 8 saídas (6 NBR 14136 10 A e 2 NBR 14136 20 A) além de bornes; display LCD para monitoramento, alarmes visuais e sonoros; compatível com operação em grupo gerador. Cota Reservada para ME/EPP e MEI (Lei 123/2006).										
149	54,00	UNID	SAMSUNG	SM-A057M/D S	R\$ 1.400,00	R\$ 75.600,00	R\$ 2.605,01	R\$ 140.670,54	46,25	R\$ 1.205,01

Descrição: Smartphone Especificação mínima: Que esteja em linha de produção pelo fabricante, com no mínimo 6 GB de memória RAM para melhor desempenho em multitarefas, armazenamento interno de no mínimo 128 GB (ROM); tela touchscreen IPS ou AMOLED com tamanho mínimo de 6,4 polegadas e resolução Full HD ou superior; processador octa-core, frequência base mínima de 2,0 GHz; bateria com capacidade mínima de 3.000 mAh, suportando carregamento rápido; sistema operacional Android 13 ou superior, com interface limpa e atualizações garantidas; câmera traseira principal de pelo menos 48 MP com recursos básicos de fotografia e gravação em Full HD; conectividade Wi-Fi 802.11ac (Wi-Fi 5) ou superior, Bluetooth 5.0 ou superior, GPS integrado; portas USB tipo C para carregamento e transferência de dados; leitor biométrico integrado (na lateral, tela ou traseira); suporte para 4G LTE ou superior (preferencialmente 5G); equipamento novo, sem uso, reforma ou recondicionamento, com garantia mínima de 12 meses pelo fabricante ou assistência autorizada. Ampla Concorrência.

150	18,00	UNID	SAMSUNG	SM-A057M/D S	R\$ 1.400,00	R\$ 25.200,00	R\$ 2.605,01	R\$ 46.890,18	46,25	R\$ 1.205,01
-----	-------	------	---------	--------------	--------------	---------------	--------------	---------------	-------	--------------

Descrição: Smartphone Especificação mínima: Que esteja em linha de produção pelo fabricante, com no mínimo 6 GB de memória RAM para melhor desempenho em multitarefas, armazenamento interno de no mínimo 128 GB (ROM); tela touchscreen IPS ou AMOLED com tamanho mínimo de 6,4 polegadas e resolução Full HD ou superior; processador octa-core, frequência base mínima de 2,0 GHz; bateria com capacidade mínima de 3.000 mAh, suportando carregamento rápido; sistema operacional Android 13 ou superior, com interface limpa e atualizações garantidas; câmera traseira principal de pelo menos 48 MP com recursos básicos de fotografia e gravação em Full HD; conectividade Wi-Fi 802.11ac (Wi-Fi 5) ou superior, Bluetooth 5.0 ou superior, GPS integrado; portas USB tipo C para carregamento e transferência de dados; leitor biométrico integrado (na lateral, tela ou traseira); suporte para 4G LTE ou superior (preferencialmente 5G); equipamento novo, sem uso, reforma ou recondicionamento, com garantia mínima de 12 meses pelo fabricante ou assistência autorizada. Cota Reservada para ME/EPP e MEI (Lei 123/2006).

Subtotal Adjudicado	R\$ 225.830,00	Subtotal Orçado: R\$	336.497,12	32,8879 %	R\$ 110.667,12
----------------------------	-----------------------	-----------------------------	-------------------	------------------	-----------------------

Fornecedor : HIPERMARCAS DISTRIBUIDORA LTDA - 15.386.462/0001-66

Item	Quant.	Un	Marca	Modelo	Unitário Adjudicado	Total Adjudicado	Unitário Orçado	Total Orçado	Econ. %	Economia R\$
63	5,00	UNID	ELG	UNID	R\$ 307,50	R\$ 1.537,50	R\$ 330,16	R\$ 1.650,80	6,86	R\$ 22,66
					Subtotal Adjudicado	R\$ 69.891,40	Subtotal Orçado: R\$	76.833,29	9,0350 %	R\$ 6.941,89



Item	Quant.	Un	Marca	Modelo	Unitário Adjudicado	Total Adjudicado	Unitário Orçado	Total Orçado	Epoca %	Fis. Economia R\$	
<p>Descrição: Suporte Articulado para Monitor de Vídeo Especificação mínima: Suporte de mesa, novo, em linha de produção, do tipo articulado, para 1 (um) monitor, com sistema de movimentação por pistão a gás interno, que permita ajustes de altura e posição de forma suave e sem a necessidade de ferramentas após a instalação inicial; o sistema de fixação à mesa deverá ser versátil, incluindo no mínimo 2 (duas) opções no mesmo kit: uma do tipo morsa (fixação na borda da mesa sem necessidade de furos) e outra para instalação através de perfuração no tampo da mesa (grommet); deverá ser compatível com os padrões de montagem VESA 75x75mm e 100x100mm; deverá suportar monitores com telas de 17 a 35 polegadas, com capacidade de carga para monitores pesando entre 2 kg e 9 kg; deverá permitir os seguintes ajustes: rotação do monitor em 360 (permitindo uso em modo retrato ou paisagem), giro horizontal (swivel) de no mínimo 90, e ajuste de inclinação vertical (tilt) de no mínimo 85 para cima e -30 para baixo; a estrutura deverá ser fabricada em alumínio e aço de alta resistência, com acabamento na cor branca; deverá possuir sistema de gerenciamento de cabos integrado ao corpo do suporte para organização dos fios. Item Exclusivo para ME/EPP e MEI (Lei 123/2006).</p>											
67	10,00	UNID	PIX	UNID	R\$ 24,50	R\$ 245,00	R\$ 27,72	R\$ 277,20	11,61	R\$ 3,22	
<p>Descrição: Cabo HDMI 2.0 4K 30AWG PURO COBRE 1 METRO, no mínimo. Item Exclusivo para ME/EPP e MEI (Lei 123/2006).</p>											
68	20,00	UNID	PIX	UNID	R\$ 30,50	R\$ 610,00	R\$ 33,90	R\$ 678,00	10,02	R\$ 3,40	
<p>Descrição: Cabo HDMI 2.0 4K 30AWG PURO COBRE 5 METROS, no mínimo. Item Exclusivo para ME/EPP e MEI (Lei 123/2006).</p>											
69	31,00	UNID	PIX	UNID	R\$ 111,00	R\$ 3.441,00	R\$ 118,45	R\$ 3.671,95	6,28	R\$ 7,45	
<p>Descrição: Cabo HDMI 2.0 4K 30AWG PURO COBRE 15 METROS, no mínimo. Item Exclusivo para ME/EPP e MEI (Lei 123/2006).</p>											
70	15,00	UNID	VINIK	UNID	R\$ 23,90	R\$ 358,50	R\$ 27,79	R\$ 416,85	13,99	R\$ 3,89	
<p>Descrição: Cabo VGA D-SUB 15 PINOS PARA MONITOR 2 METROS VGA-2, no mínimo. Item Exclusivo para ME/EPP e MEI (Lei 123/2006).</p>											
71	10,00	UNID	VINIK	UNID	R\$ 47,50	R\$ 475,00	R\$ 64,42	R\$ 644,20	26,26	R\$ 16,92	
<p>Descrição: Cabo VGA D-SUB 15 PINOS PARA MONITOR 5 METROS VGA-2, no mínimo. Item Exclusivo para ME/EPP e MEI (Lei 123/2006).</p>											
75	20,00	UNID	PIER TELECOM	UNID	R\$ 28,50	R\$ 570,00	R\$ 39,12	R\$ 782,40	27,14	R\$ 10,62	
<p>Descrição: Guia de cabos fechada horizontal 19 x1U, com tampa frontal lisa e removível, cor preta. Item Exclusivo para ME/EPP e MEI (Lei 123/2006).</p>											
100	61,00	UNID	MULTILASER	UNID	R\$ 35,50	R\$ 2.165,50	R\$ 47,34	R\$ 2.887,74	25,01	R\$ 11,84	
<p>Descrição: Pen drive com capacidade de 16GB de armazenamento, conexão USB 2.0 ou superior, sem necessidade de driver de dispositivo. Item Exclusivo para ME/EPP e MEI (Lei 123/2006).</p>											
129	44,00	UNID	Kingston	UNID	R\$ 626,10	R\$ 27.548,40	R\$ 659,67	R\$ 29.025,48	5,08	R\$ 33,57	
<p>Descrição: (SSD) 1TB Especificação: com capacidade mínima de armazenamento de 1TB, interface SATA III 6Gbps, formato padrão 2,5 polegadas; Deve possuir velocidade mínima de leitura sequencial de 500 MB/s e velocidade mínima de gravação sequencial de 450 MB/s; O SSD deve utilizar memória flash NAND de alta qualidade, com tecnologia 3D NAND ou superior, para garantir durabilidade e desempenho; Compatível com sistemas operacionais Windows, Linux e Mac OS. Item Exclusivo para ME/EPP e MEI (Lei 123/2006).</p>											
139	2,00	UNID	Cooler Master	UNID	R\$ 945,50	R\$ 1.891,00	R\$ 948,00	R\$ 1.896,00	0,26	R\$ 2,50	
					Subtotal Adjudicado	R\$ 69.891,40			Subtotal Orçado: R\$	9,0350 %	R\$ 6.941,89
											76.833,29

Handwritten signature



Item	Quant.	Un	Marca	Modelo	Unitário Adjudicado	Total Adjudicado	Unitário Orçado	Total Orçado	Econ. %	Economia R\$
Descrição: Gabinete para Computador Desktop Especificação mínima: Gabinete novo, em linha de produção, com compatibilidade para placas mãe padrão ATX e/ou Micro-ATX; estrutura fabricada em aço SGCC com espessura mínima de 0,7 mm, com acabamento de pintura de alta qualidade; deverá possuir ao menos um painel lateral fabricado em vidro temperado de no mínimo 3 mm de espessura; projeto otimizado para alto fluxo de ar (High Airflow), preferencialmente com painel frontal em malha metálica (mesh); o gabinete deverá incluir no mínimo 3 (três) ventoinhas de 120 mm pré-instaladas, com controle de rotação (PWM); deverá possuir filtros de poeira removíveis e de fácil limpeza na parte frontal, superior e na entrada de ar da fonte de alimentação; design interno com compartimento isolado (PSU Shroud) para a fonte de alimentação e cabos; o gabinete deverá ser fornecido sem fonte de alimentação (PSU) pré-instalada, sendo compatível com fontes no padrão ATX; deverá oferecer sistema de gerenciamento de cabos avançado, com espaço mínimo de 20 mm atrás da bandeja da placa-mãe, múltiplos pontos de amarração e/ou guias com velcro; o painel frontal de I/O deverá conter no mínimo 2 (duas) portas USB 3.2 Gen 1 Type-A e 1 (uma) porta USB 3.2 Gen 1 Type-C, além de conectores de áudio; suporte para no mínimo 2 (duas) unidades de armazenamento de 3,5 e 2 (duas) unidades de 2,5; o produto deverá ser de um fabricante com reconhecimento internacional no mercado de componentes para computadores de alto desempenho. Item Exclusivo para ME/EPP e MEI (Lei 123/2006).										

144	40,00	UNID	Intel	UNID	R\$ 749,50	R\$ 29.980,00	R\$ 845,80	R\$ 33.832,00	11,38	R\$ 96,30
-----	-------	------	-------	------	------------	---------------	------------	---------------	-------	-----------

Descrição: Processador Intel Core i3-10100 LGA 1200 3.60 GHz (Turbo Max 4.30 GHz) 6MB Cache com cooler box										
146	1,00	UNID	Neewer	UNID	R\$ 1.069,50	R\$ 1.069,50	R\$ 1.070,67	R\$ 1.070,67	0,10	R\$ 1,17

Descrição: Bastão de Iluminação LED Especificação mínima: Equipamento novo, em linha de produção, do tipo bastão de iluminação LED com tecnologia RGB (multicolorido); deverá possuir potência mínima de 10W, com no mínimo 204 diodos (LEDs); deverá fornecer uma iluminância (brilho) de no mínimo 1000 lux a uma distância de 0.5 metros; deverá ter um comprimento mínimo de 30 cm; a estrutura deverá ser fabricada em material resistente, combinando ABS e alumínio; a alimentação deverá ser por bateria interna recarregável com capacidade mínima de 7.4V 2600mAh (ou 19.2Wh), com recarga via porta USB; o fornecimento deverá ser de um kit completo, incluindo, além do bastão de LED, no mínimo os seguintes acessórios: 1 (um) controle remoto para ajuste de cores e intensidade, 1 (uma) bolsa para transporte, 1 (um) cordão de segurança e 1 (um) cabo USB para carregamento; produto com garantia mínima de 12 meses. Item Exclusivo para ME/EPP e MEI (Lei 123/2006).										
---	--	--	--	--	--	--	--	--	--	--

Subtotal Adjudicado	Subtotal Orçado: R\$	9,0350 %	R\$ 6.941,89
R\$ 69.891,40	76.833,29		

Fornecedor : LAPTOP COMERCIO DE PRODUTOS DE INFORMÁTICA LTDA - 34.770.156/0001-73

Item	Quant.	Un	Marca	Modelo	Unitário Adjudicado	Total Adjudicado	Unitário Orçado	Total Orçado	Econ. %	Economia R\$
133	90,00	UNID	WESTER N DIGITAL	WD20 2TB	R\$ 560,00	R\$ 50.400,00	R\$ 678,97	R\$ 61.107,30	17,52	R\$ 118,97

Descrição: Disco Rígido de 2 TB Especificação: Unidade de armazenamento interno do tipo HDD (Hard Disk Drive), formato de 3,5 polegadas, com capacidade de 2 terabytes (2 TB); interface de conexão SATA III (6.0 Gb/s), compatível com versões anteriores; velocidade de rotação mínima de 5.400 RPM. Item Exclusivo para ME/EPP e MEI (Lei 123/2006).

Subtotal Adjudicado	Subtotal Orçado: R\$	17,5221 %	R\$ 10.707,30
R\$ 50.400,00	61.107,30		

TOTAL GERAL DO PROCESSO

Total Adjudicado	Total Orçado	Economia %	Economia R\$
R\$ 2.789.500,11	R\$ 3.836.982,74	27,2996 %	1.047.482,63



HOMOLOGO o presente certame, para produzir os seus jurídicos e legais efeitos.

Porto Franco-MA, 06 de Maio de 2026

VALDERICE DA MOTA NEVES
Sec. de Administração

Assine aqui